

## ART 100/200



### 6 • Stikala in tipkala

Sklopke i tipkala  
Schalter und Taster  
Switches and push buttons

### 10 • Vtičnice

Utičnice  
Steckdosen  
Sockets

### 13 • Komunikacije

Komunikacije  
Kommunikation  
Communications

### 15 • Elektronika

Elektronika  
Elektronik  
Electronics



Moderno  
Modern  
Moderan



18 • **Multimedija**

Multimedija  
Multimedia  
Multimedia

20 • **Okvirji**

Okviri  
Rahmen  
Frames



# ART 100/200

## Stikala in tipkala / Sklopke i tipkala Schalter und Taster / Switches and push buttons

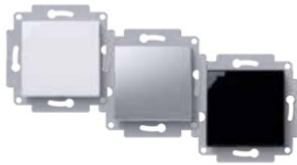

### STIKALO NAVADNO (1)

- tip SBV-04; 10AX / 250V-
- brezvijačna priključitev vodnikov 1,5 - 2,5 mm<sup>2</sup>

### AUSSCHALTER (1)

- Typ SBV-04; 10AX / 250V-
- schraubloser Leiteranschluss 1,5 - 2,5 mm<sup>2</sup>

□ 17231    ■ 17281    ■ 18241

### SKLOPKA OBIČNA (1)

- tip SBV-04; 10AX / 250V-
- bezvijačno pričvrščevanje vodiča 1,5 - 2,5 mm<sup>2</sup>

### ON-OFF SWITCH (1)

- type SBV-04; 10AX / 250V-
- screwless connection of conductors 1,5 - 2,5 mm<sup>2</sup>



### STIKALO NAVADNO (1) Z INDIKATORSKO LUČKO

- tip SBV-04; 10AX / 250V-
- brezvijačna priključitev vodnikov 1,5 - 2,5 mm<sup>2</sup>
- tipka z lečo, lučka priložena

### AUSSCHALTER (1) MIT GLIMMLAMPE

- Typ SBV-04; 10AX / 250V-
- schraubloser Leiteranschluss 1,5 - 2,5 mm<sup>2</sup>
- Wippe mit Linse, Lampe beigelegt

□ 17241    ■ 17291    ■ 18251

### SKLOPKA OBIČNA (1) SA INDIKATORSKOM LAMPICOM

- tip SBV-04; 10AX / 250V-
- bezvijačno pričvrščevanje vodiča 1,5 - 2,5 mm<sup>2</sup>
- tipka sa prozorčićem, lampica uključena

### ON-OFF SWITCH (1) WITH INDICATOR LAMP

- type SBV-04; 10AX / 250V-
- screwless connection of conductors 1,5 - 2,5 mm<sup>2</sup>
- button with lense, lamp included

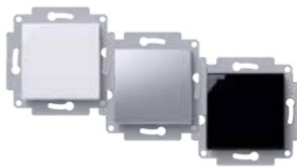

### STIKALO MENJALNO (6)

- tip SBV-04; 10AX / 250V-
- brezvijačna priključitev vodnikov 1,5 - 2,5 mm<sup>2</sup>

### WECHSELSCHALTER (6)

- Typ SBV-04; 10AX / 250V-
- schraubloser Leiteranschluss 1,5 - 2,5 mm<sup>2</sup>

□ 17233    ■ 17283    ■ 18243

### SKLOPKA IZMJENIČNA (6)

- tip SBV-04; 10AX / 250V-
- bezvijačno pričvrščevanje vodiča 1,5 - 2,5 mm<sup>2</sup>

### TWO-WAY SWITCH (6)

- type SBV-04; 10AX / 250V-
- screwless connection of conductors 1,5 - 2,5 mm<sup>2</sup>



### STIKALO MENJALNO (6) Z INDIKATORSKO LUČKO

- tip SBV-04; 10AX / 250V-
- brezvijačna priključitev vodnikov 1,5 - 2,5 mm<sup>2</sup>
- tipka z lečo, lučka priložena

### WECHSELSCHALTER (6) MIT GLIMMLAMPE

- Typ SBV-04; 10AX / 250V-
- schraubloser Leiteranschluss 1,5 - 2,5 mm<sup>2</sup>
- Wippe mit Linse, Lampe beigelegt

□ 17243    ■ 17293    ■ 18253

### SKLOPKA IZMJENIČNA (6) SA INDIKATORSKOM LAMPICOM

- tip SBV-04; 10AX / 250V-
- bezvijačno pričvrščevanje vodiča 1,5 - 2,5 mm<sup>2</sup>
- tipka sa prozorčićem, lampica uključena

### TWO-WAY SWITCH (6) WITH INDICATOR LAMP

- type SBV-04; 10AX / 250V-
- screwless connection of conductors 1,5 - 2,5 mm<sup>2</sup>
- button with lense, lamp included



### STIKALO MENJALNO (6) S KONTROLNO LUČKO

- tip SBV-04; 10AX / 250V-
- brezvijačna priključitev vodnikov 1,5 - 2,5 mm<sup>2</sup>
- tipka z lečo, lučka priložena

### WECHSELSCHALTER (6) MIT KONTROLLGLIMMLAMPE

- Typ SBV-04; 10AX / 250V-
- schraubloser Leiteranschluss 1,5 - 2,5 mm<sup>2</sup>
- Wippe mit Linse, Lampe beigelegt

□ 17242    ■ 17292    ■ 18252

### SKLOPKA IZMJENIČNA (6) SA KONTROLNOM LAMPICOM

- tip SBV-04; 10AX / 250V-
- bezvijačno pričvrščevanje vodiča 1,5 - 2,5 mm<sup>2</sup>
- tipka sa prozorčićem, lampica uključena

### TWO-WAY SWITCH (6) WITH CONTROL LAMP

- type SBV-04; 10AX / 250V-
- screwless connection of conductors 1,5 - 2,5 mm<sup>2</sup>
- button with lense, lamp included

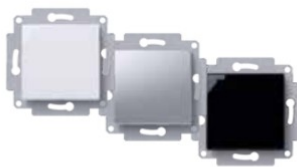

### STIKALO KRIŽNO (7)

- tip SBV-04; 10AX / 250V-
- brezvijačna priključitev vodnikov 1,5 - 2,5 mm<sup>2</sup>

### KREUZSCHALTER (7)

- Typ SBV-04; 10AX / 250V-
- schraubloser Leiteranschluss 1,5 - 2,5 mm<sup>2</sup>

□ 17234    ■ 17284    ■ 18244

### SKLOPKA KRIŽNA (7)

- tip SBV-04; 10AX / 250V-
- bezvijačno pričvrščevanje vodiča 1,5 - 2,5 mm<sup>2</sup>

### INTERMEDIATE SWITCH (7)

- type SBV-04; 10AX / 250V-
- screwless connection of conductors 1,5 - 2,5 mm<sup>2</sup>

## Stikala in tipkala / Sklopke i tipkala Schalter und Taster / Switches and push buttons



### STIKALO KRIŽNO (7) Z INDIKATORSKO LUČKO

- tip SBV-04; 10AX / 250V-
- brezvijačna priključitev vodnikov 1,5 - 2,5 mm<sup>2</sup>
- tipka z lečo, lučka priložena

### KREUZSCHALTER (7) MIT GLIMMLAMPE

- Typ SBV-04; 10AX / 250V-
- schraubloser Leiteranschluss 1,5 - 2,5 mm<sup>2</sup>
- Wippe mit Linse, Lampe beigefügt

□ 17244    □ 17294    ■ 18254

### SKLOPKA KRIŽNA (7) SA INDIKATORSKOM LAMPICOM

- tip SBV-04; 10AX / 250V-
- bezvijačno pričvrščevanje vodiča 1,5 - 2,5 mm<sup>2</sup>
- tipka sa prozorčićem, lampica uključena

### INTERMEDIATE SWITCH (7) WITH INDICATOR LAMP

- type SBV-04; 10AX / 250V-
- screwless connection of conductors 1,5 - 2,5 mm<sup>2</sup>
- button with lense, lamp included



### STIKALO SERIJSKO (5)

- tip SBV-04; 10AX / 250V-
- brezvijačna priključitev vodnikov 1,5 - 2,5 mm<sup>2</sup>

### SERIENSCHALTER (5)

- Typ SBV-04; 10AX / 250V-
- schraubloser Leiteranschluss 1,5 - 2,5 mm<sup>2</sup>

□ 17232    □ 17282    ■ 18242

### SKLOPKA SERIJSKA (5)

- tip SBV-04; 10AX / 250V-
- bezvijačno pričvrščevanje vodiča 1,5 - 2,5 mm<sup>2</sup>

### MULTICIRCUIT SWITCH (5)

- type SBV-04; 10AX / 250V-
- screwless connection of conductors 1,5 - 2,5 mm<sup>2</sup>



### STIKALO 2 x MENJALNO (6+6)

- tip SBV-04; 10AX / 250V-
- vijačna / brezvijačna priključitev vodnikov 1,5 - 2,5 mm<sup>2</sup>

### DOPPELWECHSELSCHALTER (6+6)

- Typ SBV-04; 10AX / 250V-
- schraub / schraubloser Leiteranschluss 1,5 - 2,5 mm<sup>2</sup>

□ 17236    □ 17286    ■ 18246

### SKLOPKA 2 x IZMJENIČNA (6+6)

- tip SBV-04; 10AX / 250V-
- vijčano / bezvijačno pričvrščevanje vodiča 1,5 - 2,5 mm<sup>2</sup>

### DOUBLE TWO-WAY SWITCH (6+6)

- type SBV-04; 10AX / 250V-
- screw / screwless connection of conductors 1,5 - 2,5 mm<sup>2</sup>



### STIKALO 2 POLNO (2) 0-1

- tip SBV-04; 10AX / 250V-
- brezvijačna priključitev vodnikov 1,5 - 2,5 mm<sup>2</sup>
- tipka s simbolom 0-1

### 2-POLIGER SCHALTER (2) 0-1

- Typ SBV-04; 10AX / 250V-
- schraubloser Leiteranschluss 1,5 - 2,5 mm<sup>2</sup>
- Wippe mit Symbol 0-1

□ 17235    □ 17285    ■ 18245

### SKLOPKA 2 POLNA (2) 0-1

- tip SBV-04; 10AX / 250V-
- bezvijačno pričvrščevanje vodiča 1,5 - 2,5 mm<sup>2</sup>
- tipka sa simbolom 0-1

### 2 POLE SWITCH (2) 0-1

- type SBV-04; 10AX / 250V-
- screwless connection of conductors 1,5 - 2,5 mm<sup>2</sup>
- button with symbol 0-1



### STIKALO 2 POLNO (2) S KONTROLNO LUČKO

- tip SBV-04; 10AX / 250V-
- brezvijačna priključitev vodnikov 1,5 - 2,5 mm<sup>2</sup>
- tipka z lečo, lučka priložena

### 2-POLIGER SCHALTER (2) MIT KONTROLLGLIMMLAMPE

- Typ SBV-04; 10AX / 250V-
- schraubloser Leiteranschluss 1,5 - 2,5 mm<sup>2</sup>
- Wippe mit Linse, Lampe beigefügt

□ 17245    □ 17295    ■ 18255

### SKLOPKA 2 POLNA (2) SA KONTROLNOM LAMPICOM

- tip SBV-04; 10AX / 250V-
- bezvijačno pričvrščevanje vodiča 1,5 - 2,5 mm<sup>2</sup>
- tipka sa prozorčićem, lampica uključena

### 2 POLE SWITCH (2) WITH CONTROL LAMP

- type SBV-04; 10AX / 250V-
- screwless connection of conductors 1,5 - 2,5 mm<sup>2</sup>
- button with lense, lamp included



### STIKALO 2 POLNO (2) 16A S KONTROLNO LUČKO

- tip SV-16; 16A / 250V-
- vijačna priključitev vodnikov 1,5 - 2,5 mm<sup>2</sup>
- tipka z lečo in simbolom „16 A“, lučka priložena

### 2-POLIGER SCHALTER (2) 16A MIT KONTROLLGLIMMLAMPE

- Typ SV-16; 16A / 250V-
- Anschluss der Leiter 1,5 - 2,5 mm<sup>2</sup> mit Schrauben
- Wippe mit Linse und Symbol „16 A“, Lampe beigefügt

□ 17230    □ 17280    ■ 18256

### SKLOPKA 2 POLNA (2) 16A SA KONTROLNOM LAMPICOM

- tip SV-16; 16A / 250V-
- vijčano pričvrščevanje vodiča 1,5 - 2,5 mm<sup>2</sup>
- tipka sa prozorčićem i sa simbolom „16 A“, lampica uključena

### 2 POLE SWITCH (2) 16A WITH CONTROL LAMP

- type SV-16; 16A / 250V-
- connection of conductors 1,5 - 2,5 mm<sup>2</sup> with screws
- button with lense and symbol „16 A“, lamp included

## Stikala in tipkala / Sklopke i tipkala Schalter und Taster / Switches and push buttons



### STIKALO ZA ŽALUZIJE (4)

- tip SBV-04; 10AX / 250V-
- brezvijačna priključitev vodnikov 1,5 - 2,5 mm<sup>2</sup>
- tipka s simbolom „puščica“
- položaj 1-0-2

### JALOUSIESCHALTER (4)

- Typ SBV-04; 10AX / 250V-
- schraubloser Leiteranschluss 1,5 - 2,5 mm<sup>2</sup>
- Wippe mit Symbol „Pfeil“
- Position 1-0-2

15518  15519  15520

### SKLOPKA ZA ŽALUZINE (4)

- tip SBV-04; 10AX / 250V-
- bezvijačno pričvrščevanje vodiča 1,5 - 2,5 mm<sup>2</sup>
- tipka sa simbolom „strelica“
- položaj 1-0-2

### VENETIAN BLIND SWITCH (4)

- type SBV-04; 10AX / 250V-
- screwless connection of conductors 1,5 - 2,5 mm<sup>2</sup>
- button with symbol „arrow“
- position 1-0-2



### TIPKALO ZA ŽALUZIJE (5)

- tip SBV-04; 10A / 250V-
- brezvijačna priključitev vodnikov 1,5 - 2,5 mm<sup>2</sup>
- tipka s simbolom „puščica“
- onemogočen hkratni vklop

### JALOUSIETASTER (5)

- Typ SBV-04; 10A / 250V-
- schraubloser Leiteranschluss 1,5 - 2,5 mm<sup>2</sup>
- Wippe mit Symbol „Pfeil“
- Verhinderung einer gleichzeitigen Aktivierung

17240  17290  18250

### TIPKALO ZA ŽALUZINE (5)

- tip SBV-04; 10A / 250V-
- bezvijačno pričvrščevanje vodiča 1,5 - 2,5 mm<sup>2</sup>
- tipka sa simbolom „strelica“
- onemogočen istovremeni uklop

### VENETIAN BLIND PUSH BUTTON (5)

- type SBV-04; 10A / 250V-
- screwless connection of conductors 1,5 - 2,5 mm<sup>2</sup>
- button with symbol „arrow“
- simultaneous activation disabled



### TIPKALO (1)

- tip SBV-04; 10A / 250V-
- brezvijačna priključitev vodnikov 1,5 - 2,5 mm<sup>2</sup>

### TASTER (1)

- Typ SBV-04; 10A / 250V-
- schraubloser Leiteranschluss 1,5 - 2,5 mm<sup>2</sup>

17198  17199  18299

### TIPKALO (1)

- tip SBV-04; 10A / 250V-
- bezvijačno pričvrščevanje vodiča 1,5 - 2,5 mm<sup>2</sup>

### PUSH BUTTON (1)

- type SBV-04; 10A / 250V-
- screwless connection of conductors 1,5 - 2,5 mm<sup>2</sup>



### TIPKALO (1)

- tip SBV-04; 10A / 250V-
- brezvijačna priključitev vodnikov 1,5 - 2,5 mm<sup>2</sup>
- tipka z lečo, lučka ni priložena

### TASTER (1)

- Typ SBV-04; 10A / 250V-
- schraubloser Leiteranschluss 1,5 - 2,5 mm<sup>2</sup>
- Wippe mit Linse, Lampe nicht beigefügt

17239  17289  18249

### TIPKALO (1)

- tip SBV-04; 10A / 250V-
- bezvijačno pričvrščevanje vodiča 1,5 - 2,5 mm<sup>2</sup>
- tipka sa prozorčičem, lampica nije uključena

### PUSH BUTTON (1)

- type SBV-04; 10A / 250V-
- screwless connection of conductors 1,5 - 2,5 mm<sup>2</sup>
- button with lense, lamp not included



### TIPKALO (1) Z INDIKATORSKO LUČKO

- tip SBV-04; 10A / 250V-
- brezvijačna priključitev vodnikov 1,5 - 2,5 mm<sup>2</sup>
- tipka z lečo, lučka priložena

### TASTER (1) MIT GLIMMLAMPE

- Typ SBV-04; 10A / 250V-
- schraubloser Leiteranschluss 1,5 - 2,5 mm<sup>2</sup>
- Wippe mit Linse, Lampe beigefügt

17249  17299  18259

### TIPKALO (1) SA INDIKATORSKOM LAMPICOM

- tip SBV-04; 10A / 250V-
- bezvijačno pričvrščevanje vodiča 1,5 - 2,5 mm<sup>2</sup>
- tipka sa prozorčičem, lampica uključena

### PUSH BUTTON (1) WITH INDICATOR LAMP

- type SBV-04; 10A / 250V-
- screwless connection of conductors 1,5 - 2,5 mm<sup>2</sup>
- button with lense, lamp included



### TIPKALO (1) SIMBOL LUČ

- tip SBV-04; 10A / 250V-
- brezvijačna priključitev vodnikov 1,5 - 2,5 mm<sup>2</sup>
- tipka z lečo in simbolom „luč“, lučka ni priložena

### LICHTTASTER (1)

- Typ SBV-04; 10A / 250V-
- schraubloser Leiteranschluss 1,5 - 2,5 mm<sup>2</sup>
- Wippe mit Linse und Symbol „Licht“, Lampe nicht beigefügt

17237  17287  18247

### TIPKALO (1) SIMBOL SVJETLO

- tip SBV-04; 10A / 250V-
- bezvijačno pričvrščevanje vodiča 1,5 - 2,5 mm<sup>2</sup>
- tipka sa prozorčičem i simbolom „svjetlo“, lampica nije uključena

### PUSH BUTTON (1) SYMBOL LIGHT

- type SBV-04; 10A / 250V-
- screwless connection of conductors 1,5 - 2,5 mm<sup>2</sup>
- button with lense and symbol „light“, lamp not included



## Stikala in tipkala / Sklopke i tipkala Schalter und Taster / Switches and push buttons



### TIPKALO (1) SIMBOL LUČ Z INDIKATORSKO LUČKO

- tip SBV-04; 10A / 250V-
- brezvijačna priključitev vodnikov 1,5 - 2,5 mm<sup>2</sup>
- tipka z lečo in simbolom „luč“, lučka priložena

### LICHTTASTER (1) MIT GLIMMLAMPE

- Typ SBV-04; 10A / 250V-
- schraubloser Leiteranschluss 1,5 - 2,5 mm<sup>2</sup>
- Wippe mit Linse und Symbol „Licht“, Lampe beigelegt

17247    17297    18257

### TIPKALO (1) SIMBOL SVJETLO SA INDIKATORSKOM LAMPICOM

- tip SBV-04; 10A / 250V-
- bezvijačno pričvrščivanje vodiča 1,5 - 2,5 mm<sup>2</sup>
- tipka sa prozorčićem i simbolom „svjetlo“, lampica uključena

### PUSH BUTTON (1) SYMBOL LIGHT WITH INDICATOR LAMP

- type SBV-04; 10A / 250V-
- screwless connection of conductors 1,5 - 2,5 mm<sup>2</sup>
- button with lens and symbol „light“, lamp included



### TIPKALO (1) SIMBOL ZVONEC

- tip SBV-04; 10A / 250V-
- brezvijačna priključitev vodnikov 1,5 - 2,5 mm<sup>2</sup>
- tipka z lečo in simbolom „zvonec“, lučka ni priložena

### KLINGELTASTER (1)

- Typ SBV-04; 10A / 250V-
- schraubloser Leiteranschluss 1,5 - 2,5 mm<sup>2</sup>
- Wippe mit Linse und Symbol „Klingel“, Lampe nicht beigelegt

17238    17288    18248

### TIPKALO (1) SIMBOL ZVONO

- tip SBV-04; 10A / 250V-
- bezvijačno pričvrščivanje vodiča 1,5 - 2,5 mm<sup>2</sup>
- tipka sa prozorčićem i simbolom „zvono“, lampica nije uključena

### PUSH BUTTON (1) SYMBOL BELL

- type SBV-04; 10A / 250V-
- screwless connection of conductors 1,5 - 2,5 mm<sup>2</sup>
- button with lens and symbol „bell“, lamp not included



### TIPKALO (1) SIMBOL ZVONEC Z INDIKATORSKO LUČKO

- tip SBV-04; 10A / 250V-
- brezvijačna priključitev vodnikov 1,5 - 2,5 mm<sup>2</sup>
- tipka z lečo in simbolom „zvonec“, lučka priložena

### KLINGELTASTER (1) MIT GLIMMLAMPE

- Typ SBV-04; 10A / 250V-
- schraubloser Leiteranschluss 1,5 - 2,5 mm<sup>2</sup>
- Wippe mit Linse und Symbol „Klingel“, Lampe beigelegt

17248    17298    18258

### TIPKALO (1) SIMBOL ZVONO SA INDIKATORSKOM LAMPICOM

- tip SBV-04; 10A / 250V-
- bezvijačno pričvrščivanje vodiča 1,5 - 2,5 mm<sup>2</sup>
- tipka sa prozorčićem i simbolom „zvono“, lampica uključena

### PUSH BUTTON (1) SYMBOL BELL WITH INDICATOR LAMP

- type SBV-04; 10A / 250V-
- screwless connection of conductors 1,5 - 2,5 mm<sup>2</sup>
- button with lens and symbol „bell“, lamp included

## Vtičnice / Utičnice Steckdosen / Sockets



### VTIČNICA

- tip VVB-92; 16A / 250V-
- priključitev vodnikov 1,5 - 2,5 mm<sup>2</sup>
- vtičnica z varnostnim kontaktom - šuko

### STECKDOSE

- Typ VVB-92; 16A / 250V-
- Leiteranschluss 1,5 - 2,5 mm<sup>2</sup>
- Steckdose mit Schutzkontakt - Schuko

vijačna / vijčana / mit Schraubklemmen / screw terminals

17200  17250  18260  17205  14357  14355

brezvijačna / bezvijčana / mit Steckklemmen / screwless terminals

17210  17260  18261  17215  14358  14356

### UTIČNICA

- tip VVB-92; 16A / 250V-
- pričvrščivanje vodiča 1,5 - 2,5 mm<sup>2</sup>
- utičnica sa zaštitnim kontaktom - šuko

### SOCKET

- type VVB-92; 16A / 250V-
- connection of conductors 1,5 - 2,5 mm<sup>2</sup>
- socket with side earthing contact - schuko



### VTIČNICA Z ZAŠČITO

- tip VVB-92; 16A / 250V-
- priključitev vodnikov 1,5 - 2,5 mm<sup>2</sup>
- vtičnica z varnostnim kontaktom - šuko
- vgrajena zaščita pred vtikom

### STECKDOSE MIT KINDERSCHUTZ

- Typ VVB-92; 16A / 250V-
- Leiteranschluss 1,5 - 2,5 mm<sup>2</sup>
- Steckdose mit Schutzkontakt - Schuko
- mit Kinderschutz

vijačna / vijčana / mit Schraubklemmen / screw terminals

17201  17251  18262  17206  17173  17171

brezvijačna / bezvijčana / mit Steckklemmen / screwless terminals

17211  17261  18263  17216  17174  17172

### UTIČNICA SA ZAŠTITOM

- tip VVB-92; 16A / 250V-
- pričvrščivanje vodiča 1,5 - 2,5 mm<sup>2</sup>
- utičnica sa zaštitnim kontaktom - šuko
- ugrađena zaščita pred dodirom

### SOCKET WITH SHUTTERS

- type VVB-92; 16A / 250V-
- connection of conductors 1,5 - 2,5 mm<sup>2</sup>
- socket with side earthing contact - schuko
- shutters for child protection



### VTIČNICA S POKROVČKOM

- tip VVB-92; 16A / 250V-
- priključitev vodnikov 1,5 - 2,5 mm<sup>2</sup>
- vtičnica z varnostnim kontaktom - šuko

### STECKDOSE MIT KLAPPDECKEL

- Typ VVB-92; 16A / 250V-
- Leiteranschluss 1,5 - 2,5 mm<sup>2</sup>
- Steckdose mit Schutzkontakt - Schuko

vijačna / vijčana / mit Schraubklemmen / screw terminals

17202  17252  18264

brezvijačna / bezvijčana / mit Steckklemmen / screwless terminals

17212  17262  18265

### UTIČNICA SA POKLOPCEM

- tip VVB-92; 16A / 250V-
- pričvrščivanje vodiča 1,5 - 2,5 mm<sup>2</sup>
- utičnica sa zaštitnim kontaktom - šuko

### SOCKET WITH COVER

- type VVB-92; 16A / 250V-
- connection of conductors 1,5 - 2,5 mm<sup>2</sup>
- socket with side earthing contact - schuko



### VTIČNICA S POKROVČKOM IN ZAŠČITO

- tip VVB-92; 16A / 250V-
- priključitev vodnikov 1,5 - 2,5 mm<sup>2</sup>
- vtičnica z varnostnim kontaktom - šuko
- vgrajena zaščita pred vtikom

### STECKDOSE MIT KLAPPDECKEL UND KINDERSCHUTZ

- Typ VVB-92; 16A / 250V-
- Leiteranschluss 1,5 - 2,5 mm<sup>2</sup>
- Steckdose mit Schutzkontakt - Schuko
- mit Kinderschutz

vijačna / vijčana / mit Schraubklemmen / screw terminals

13334  13337  18266

brezvijačna / bezvijčana / mit Steckklemmen / screwless terminals

13335  13338  18267

### UTIČNICA SA POKLOPCEM I ZAŠTITOM

- tip VVB-92; 16A / 250V-
- pričvrščivanje vodiča 1,5 - 2,5 mm<sup>2</sup>
- utičnica sa zaštitnim kontaktom - šuko
- ugrađena zaščita pred dodirom

### SOCKET WITH COVER AND SHUTTERS

- type VVB-92; 16A / 250V-
- connection of conductors 1,5 - 2,5 mm<sup>2</sup>
- socket with side earthing contact - schuko
- shutters for child protection



### VTIČNICA FRANCOSKA (NF)

- tip VVB-92; 16A / 250V-
- priključitev vodnikov 1,5 - 2,5 mm<sup>2</sup>
- vtičnica z ozemljitvenim čepom

### STECKDOSE FRANZÖSISCH (NF)

- Typ VVB-92; 16A / 250V-
- Leiteranschluss 1,5 - 2,5 mm<sup>2</sup>
- Steckdose mit Erdungsstift

vijačna / vijčana / mit Schraubklemmen / screw terminals

17203  17253  18268  14196  14200  14198

brezvijačna / bezvijčana / mit Steckklemmen / screwless terminals

17213  17263  18269  14197  14145  14199

### UTIČNICA FRANCOUSKA (NF)

- tip VVB-92; 16A / 250V-
- pričvrščivanje vodiča 1,5 - 2,5 mm<sup>2</sup>
- utičnica s uzemljivačkim čepom

### SOCKET FRENCH (NF)

- type VVB-92; 16A / 250V-
- connection of conductors 1,5 - 2,5 mm<sup>2</sup>
- socket with earthing pin

## Vtičnice / Utičnice Steckdosen / Sockets



### VTIČNICA FRANCOSKA (NF) Z ZAŠČITO

- tip VVB-92; 16A / 250V-
- priključitev vodnikov 1,5 - 2,5 mm<sup>2</sup>
- vtičnica z ozemljitvenim čepom
- vgrajena zaščita pred vtikom

### STECKDOSE FRANZÖSISCH (NF) MIT KINDERSCHUTZ

- Typ VVB-92; 16A / 250V-
- Leiteranschluss 1,5 - 2,5 mm<sup>2</sup>
- Steckdose mit Erdungsstift
- mit Kinderschutz

vijačna / vijčana / mit Schraubklemmen / screw terminals

17204  17254  18270  16869  16873  16871

brezvijačna / bezvijčana / mit Steckklemmen / screwless terminals

17214  17264  18271  16870  16874  16872

### UTIČNICA FRANCOSKA (NF) SA ZAŠČITOM

- tip VVB-92; 16A / 250V-
- pričvrščivanje vodiča 1,5 - 2,5 mm<sup>2</sup>
- utičnica s uzemljivačkim čepom
- ugrajena zaščita pred dotikom

### SOCKET FRENCH (NF) WITH SHUTTERS

- type VVB-92; 16A / 250V-
- connection of conductors 1,5 - 2,5 mm<sup>2</sup>
- socket with earthing pin
- shutters for child protection



### VTIČNICA FRANCOSKA (NF) S POKROVČKOM

- tip VVB-92; 16A / 250V-
- priključitev vodnikov 1,5 - 2,5 mm<sup>2</sup>
- vtičnica z ozemljitvenim čepom

### STECKDOSE FRANZÖSISCH (NF) MIT KLAPPDECKEL

- Typ VVB-92; 16A / 250V-
- Leiteranschluss 1,5 - 2,5 mm<sup>2</sup>
- Steckdose mit Erdungsstift

vijačna / vijčana / mit Schraubklemmen / screw terminals

17145  17146  18272

brezvijačna / bezvijčana / mit Steckklemmen / screwless terminals

17147  17148  18273

### UTIČNICA FRANCOSKA (NF) SA POKLOPCEM

- tip VVB-92; 16A / 250V-
- pričvrščivanje vodiča 1,5 - 2,5 mm<sup>2</sup>
- utičnica s uzemljivačkim čepom

### SOCKET FRENCH (NF) WITH COVER

- type VVB-92; 16A / 250V-
- connection of conductors 1,5 - 2,5 mm<sup>2</sup>
- socket with earthing pin



ART 100

### VTIČNICA DVOJNA

- tip VDV-01 / VD-S; 16A / 250V-
- priključitev vodnikov 1,5 - 2,5 mm<sup>2</sup>
- vtičnica z varnostnim kontaktom - šuko

### DOPPELSTECKDOSE

- Typ VDV-01 / VD-S; 16A / 250V-
- Leiteranschluss 1,5 - 2,5 mm<sup>2</sup>
- Steckdose mit Schutzkontakt - Schuko

vijačna / vijčana / mit Schraubklemmen / screw terminals

17207  17492  18274

brezvijačna / bezvijčana / mit Steckklemmen / screwless terminals

16742  16748  16752

### UTIČNICA DUPLA

- tip VDV-01 / VD-S; 16A / 250V-
- pričvrščivanje vodiča 1,5 - 2,5 mm<sup>2</sup>
- utičnica sa zaštitnim kontaktom - šuko

### DOUBLE SOCKET

- type VDV-01 / VD-S; 16A / 250V-
- connection of conductors 1,5 - 2,5 mm<sup>2</sup>
- socket with side earthing contact - schuko



ART 100

### VTIČNICA DVOJNA Z ZAŠČITO

- tip VDV-01 / VD-S; 16A / 250V-
- priključitev vodnikov 1,5 - 2,5 mm<sup>2</sup>
- vtičnica z varnostnim kontaktom - šuko
- vgrajena zaščita pred vtikom

### DOPPELSTECKDOSE MIT KINDERSCHUTZ

- Typ VDV-01 / VD-S; 16A / 250V-
- Leiteranschluss 1,5 - 2,5 mm<sup>2</sup>
- Steckdose mit Schutzkontakt - Schuko
- mit Kinderschutz

vijačna / vijčana / mit Schraubklemmen / screw terminals

17217  17494  18275

brezvijačna / bezvijčana / mit Steckklemmen / screwless terminals

16745  16750  16755

### UTIČNICA DUPLA SA ZAŠČITOM

- tip VDV-01 / VD-S; 16A / 250V-
- pričvrščivanje vodiča 1,5 - 2,5 mm<sup>2</sup>
- utičnica sa zaštitnim kontaktom - šuko
- ugrajena zaščita pred dotikom

### DOUBLE SOCKET WITH SHUTTERS

- type VDV-01 / VD-S; 16A / 250V-
- connection of conductors 1,5 - 2,5 mm<sup>2</sup>
- socket with side earthing contact - schuko
- shutters for child protection



ART 100

### VTIČNICA DVOJNA FRANCOSKA (NF)

- tip VDV-01 / VD-NFC; 16A / 250V-
- priključitev vodnikov 1,5 - 2,5 mm<sup>2</sup>
- vtičnica z ozemljitvenim čepom

### DOPPELSTECKDOSE FRANZÖSISCH (NF)

- Typ VDV-01 / VD-NFC; 16A / 250V-
- Leiteranschluss 1,5 - 2,5 mm<sup>2</sup>
- Steckdose mit Erdungsstift

vijačna / vijčana / mit Schraubklemmen / screw terminals

17208  17496  18276

brezvijačna / bezvijčana / mit Steckklemmen / screwless terminals

16694  16679  16669

### UTIČNICA DUPLA FRANCOSKA (NF)

- tip VDV-01 / VD-NFC; 16A / 250V-
- pričvrščivanje vodiča 1,5 - 2,5 mm<sup>2</sup>
- utičnica s uzemljivačkim čepom

### DOUBLE SOCKET FRENCH (NF)

- type VDV-01 / VD-NFC; 16A / 250V-
- connection of conductors 1,5 - 2,5 mm<sup>2</sup>
- socket with earthing pin

## Vtičnice / Utičnice Steckdosen / Sockets



**ART 100**

### VTIČNICA DVOJNA FRANCOŠKA (NF) Z ZAŠČITO

- tip VDV-01 / VD-NFC; 16A / 250V-
- priključitev vodnikov 1,5 - 2,5 mm<sup>2</sup>
- vtičnica z ozemljitvenim čepom
- vgrajena zaščita pred vtikom

### DOPPELSTECKDOSE FRANZÖSISCH (NF) MIT KINDERSCHUTZ

- Typ VDV-01 / VD-NFC; 16A / 250V-
- Leiteranschluss 1,5 - 2,5 mm<sup>2</sup>
- Steckdose mit Erdungsstift
- mit Kinderschutz

vijačna / vijčana / mit Schraubklemmen / screw terminals

17218     17498     18277

brezvijačna / bezvijčana / mit Steckklemmen / screwless terminals

16683     16667     16659

### UTIČNICA DUPLA FRANCOŠKA (NF) SA ZAŠČITOM

- tip VDV-01 / VD-NFC; 16A / 250V-
- pričvrščivanje vodiča 1,5 - 2,5 mm<sup>2</sup>
- utičnica s uzemljivačkim čepom
- ugrađena zaščita pred dođirom

### DOUBLE SOCKET FRENCH (NF) WITH SHUTTERS

- type VDV-01 / VD-NFC; 16A / 250V-
- connection of conductors 1,5 - 2,5 mm<sup>2</sup>
- socket with earthing pin
- shutters for child protection



**ART 200**

### VTIČNICA DVOJNA

- tip VDV-01 / VD-S; 16A / 250V-
- priključitev vodnikov 1,5 - 2,5 mm<sup>2</sup>
- vtičnica z varnostnim kontaktom - šuko

### DOPPELSTECKDOSE

- Typ VDV-01 / VD-S; 16A / 250V-
- Leiteranschluss 1,5 - 2,5 mm<sup>2</sup>
- Steckdose mit Schutzkontakt - Schuko

vijačna / vijčana / mit Schraubklemmen / screw terminals

17257     17952     18484

brezvijačna / bezvijčana / mit Steckklemmen / screwless terminals

16743     16749     16753

### UTIČNICA DUPLA

- tip VDV-01 / VD-S; 16A / 250V-
- pričvrščivanje vodiča 1,5 - 2,5 mm<sup>2</sup>
- utičnica sa zaštitnim kontaktom - šuko

### DOUBLE SOCKET

- type VDV-01 / VD-S; 16A / 250V-
- connection of conductors 1,5 - 2,5 mm<sup>2</sup>
- socket with side earthing contact - schuko



**ART 200**

### VTIČNICA DVOJNA Z ZAŠČITO

- tip VDV-01 / VD-S; 16A / 250V-
- priključitev vodnikov 1,5 - 2,5 mm<sup>2</sup>
- vtičnica z varnostnim kontaktom - šuko
- vgrajena zaščita pred vtikom

### DOPPELSTECKDOSE MIT KINDERSCHUTZ

- Typ VDV-01 / VD-S; 16A / 250V-
- Leiteranschluss 1,5 - 2,5 mm<sup>2</sup>
- Steckdose mit Schutzkontakt - Schuko
- mit Kinderschutz

vijačna / vijčana / mit Schraubklemmen / screw terminals

17267     17953     18485

brezvijačna / bezvijčana / mit Steckklemmen / screwless terminals

16746     16751     16756

### UTIČNICA DUPLA SA ZAŠČITOM

- tip VDV-01 / VD-S; 16A / 250V-
- pričvrščivanje vodiča 1,5 - 2,5 mm<sup>2</sup>
- utičnica sa zaštitnim kontaktom - šuko
- ugrađena zaščita pred dođirom

### DOUBLE SOCKET WITH SHUTTERS

- type VDV-01 / VD-S; 16A / 250V-
- connection of conductors 1,5 - 2,5 mm<sup>2</sup>
- socket with side earthing contact - schuko
- shutters for child protection



**ART 200**

### VTIČNICA DVOJNA FRANCOŠKA (NF)

- tip VDV-01 / VD-NFC; 16A / 250V-
- priključitev vodnikov 1,5 - 2,5 mm<sup>2</sup>
- vtičnica z ozemljitvenim čepom

### DOPPELSTECKDOSE FRANZÖSISCH (NF)

- Typ VDV-01 / VD-NFC; 16A / 250V-
- Leiteranschluss 1,5 - 2,5 mm<sup>2</sup>
- Steckdose mit Erdungsstift

vijačna / vijčana / mit Schraubklemmen / screw terminals

17258     17497     18486

brezvijačna / bezvijčana / mit Steckklemmen / screwless terminals

16695     16676     16670

### UTIČNICA DUPLA FRANCOŠKA (NF)

- tip VDV-01 / VD-NFC; 16A / 250V-
- pričvrščivanje vodiča 1,5 - 2,5 mm<sup>2</sup>
- utičnica s uzemljivačkim čepom

### DOUBLE SOCKET FRENCH (NF)

- type VDV-01 / VD-NFC; 16A / 250V-
- connection of conductors 1,5 - 2,5 mm<sup>2</sup>
- socket with earthing pin



**ART 200**

### VTIČNICA DVOJNA FRANCOŠKA (NF) Z ZAŠČITO

- tip VDV-01 / VD-NFC; 16A / 250V-
- priključitev vodnikov 1,5 - 2,5 mm<sup>2</sup>
- vtičnica z ozemljitvenim čepom
- vgrajena zaščita pred vtikom

### DOPPELSTECKDOSE FRANZÖSISCH (NF) MIT KINDERSCHUTZ

- Typ VDV-01 / VD-NFC; 16A / 250V-
- Leiteranschluss 1,5 - 2,5 mm<sup>2</sup>
- Steckdose mit Erdungsstift
- mit Kinderschutz

vijačna / vijčana / mit Schraubklemmen / screw terminals

17268     17499     18487

brezvijačna / bezvijčana / mit Steckklemmen / screwless terminals

16684     16668     16660

### UTIČNICA DUPLA FRANCOŠKA (NF) SA ZAŠČITOM

- tip VDV-01 / VD-NFC; 16A / 250V-
- pričvrščivanje vodiča 1,5 - 2,5 mm<sup>2</sup>
- utičnica s uzemljivačkim čepom
- ugrađena zaščita pred dođirom

### DOUBLE SOCKET FRENCH (NF) WITH SHUTTERS

- type VDV-01 / VD-NFC; 16A / 250V-
- connection of conductors 1,5 - 2,5 mm<sup>2</sup>
- socket with earthing pin
- shutters for child protection

## Komunikacije / Komunikacije Kommunikation / Communications



### VTIČNICA RAČUNALNIŠKA 2 x RJ45 Cat. 5e

- 2 x RJ45 8/8 Cat. 5e
- neoklopljena
- LS (brezvijačna) priključitev

### DATENDOSE 2 x RJ45 Cat. 5e

- 2 x RJ45 8/8 Cat. 5e
- ungeschirmt
- LS (schraubloser) Anschluss

17223  17273  18281

### UTIČNICA RAČUNALNA 2 x RJ45 Cat. 5e

- 2 x RJ45 8/8 Cat. 5e
- neoklopljena
- LS (brezvijačno) priključenje

### DATA SOCKET 2 x RJ45 Cat. 5e

- 2 x RJ45 8/8 Cat. 5e
- unshielded
- LS (screwless) connection



### VTIČNICA RAČUNALNIŠKA 2 x RJ45 Cat. 6

- 2 x RJ45 8/8 Cat. 6
- oklopljena
- LS (brezvijačna) priključitev

### DATENDOSE 2 x RJ45 Cat. 6

- 2 x RJ45 8/8 Cat. 6
- geschirmt
- LS (schraubloser) Anschluss

17224  17274  18282

### UTIČNICA RAČUNALNA 2 x RJ45 Cat. 6

- 2 x RJ45 8/8 Cat. 6
- oklopljena
- LS (brezvijačno) priključenje

### DATA SOCKET 2 x RJ45 Cat. 6

- 2 x RJ45 8/8 Cat. 6
- shielded
- LS (screwless) connection



### VTIČNICA TELEFONSKA 2 x RJ11

- 2 x RJ11 4/4 Cat. 3
- vijčna priključitev

### TELEFONSTECKDOSE 2 x RJ11

- 2 x RJ11 4/4 Cat. 3
- Schraubklemmen

17221  17271  18278

### UTIČNICA TELEFONSKA 2 x RJ11

- 2 x RJ11 4/4 Cat. 3
- vijčano pričvrščevanje

### TELEPHONE SOCKET 2 x RJ11

- 2 x RJ11 4/4 Cat. 3
- screw connection



### VTIČNICA TELEFONSKA TAE

- tip 3 x 6 NFN
- vijčna priključitev

### TELEFONSTECKDOSE TAE

- Typ 3 x 6 NFN
- Schraubklemmen

17222  17272  18279

### UTIČNICA TELEFONSKA TAE

- tip 3 x 6 NFN
- vijčano pričvrščevanje

### TELEPHONE SOCKET TAE

- type 3 x 6 NFN
- screw connection



### VTIČNICA TELEFONSKA TDO / TSS

- vijčna priključitev

### TELEFONSTECKDOSE TDO / TSS

- Schraubklemmen

16951  16952  18280

### UTIČNICA TELEFONSKA TDO / TSS

- vijčano pričvrščevanje

### TELEPHONE SOCKET TDO / TSS

- screw connection



### VTIČNICA TV-R KONČNA

- -10dB; [5-1000]MHz
- vijčna priključitev

### ANTENNENDOSE ALS ENDDOSE

- -10dB; [5-1000]MHz
- Schraubklemmen

17225  17275  18283

### UTIČNICA TV-R KRAJNJA

- -10dB; [5-1000]MHz
- vijčano pričvrščevanje

### SOCKET TV-R END-LINE

- -10dB; [5-1000]MHz
- screw connection

**Komunikacije /** Komunikacije  
Kommunikation / Communications



**VTIČNICA SAT KONČNA**

- -2dB; (5-2400)MHz  
- vijčna priključitev

**ANTENNENDOSE ALS ENDDOSE SAT**

- -2dB; (5-2400)MHz  
- Schraubklemmen

17227    17277    18285

**UTIČNICA SAT KRAJNJA**

- -2dB; (5-2400)MHz  
- vijčano pričvrščivanje

**SOCKET SAT END-LINE**

- -2dB; (5-2400)MHz  
- screw connection



**VTIČNICA TV-R PREHODNA**

- -2dB / -14dB; (5-1000)MHz  
- vijčna priključitev

**ANTENNENDOSE ALS DURCHGANGSDOSE**

- -2dB / -14dB; (5-1000)MHz  
- Schraubklemmen

17226    17276    18284

**UTIČNICA TV-R PROLAZNA**

- -2dB / -14dB; (5-1000)MHz  
- vijčano pričvrščivanje

**SOCKET TV-R THROUGH-LINE**

- -2dB / -14dB; (5-1000)MHz  
- screw connection



**VTIČNICA TV-R PREHODNA S KONČNIM UPOROM**

- -2dB / -14dB; (5-1000)MHz  
- vijčna priključitev

**ANTENNENDOSE ALS DURCHGANGSDOSE MIT  
ENDWIDERSTAND**

- -2dB / -14dB; (5-1000)MHz  
- Schraubklemmen

17228    17278    18286

**UTIČNICA TV-R PROLAZNA SA KRAJNJIM UPOROM**

- -2dB / -14dB; (5-1000)MHz  
- vijčano pričvrščivanje

**SOCKET TV-R THROUGH-LINE WITH END RESISTANCE**

- -2dB / -14dB; (5-1000)MHz  
- screw connection



**STIKALO ZATEMNILNO NAVADNO (R)**

- (60-400)W; 250V / 50Hz
- za regulacijo Ohmskih (R) bremen
- vezava z menjalnim stikalom ni mogoča
- vezava večih zatemnilnikov ni dovoljena
- z zamenljivo varovalko 1,6A

**EIN-AUS DIMMER (R)**

- (60-400)W; 250V / 50Hz
- zur Regelung von Ohmschen (R) Lasten
- Schaltung mit Wechselschalter nicht möglich
- Schaltung vom mehreren Dimmern nicht erlaubt
- mit austauschbarer Sicherung 1,6A

**REGULATOR OBIČNI (R)**

- (60-400)W; 250V / 50Hz
- za regulacijo Ohmskih (R) trošila
- spajanje sa izmjeničnom sklopkom nije moguće
- spajanje više regulatora nije dozvoljeno
- sa zamjenjivim osiguračem 1,6A

**ON-OFF DIMMER (R)**

- (60-400)W; 250V / 50Hz
- for regulation of Ohm (R) loads
- combination with two-way switch is not possible
- more dimmers combination is not allowed
- with replaceable fuse 1,6A

17209    17259    18238



**STIKALO ZATEMNILNO MENJALNO (R)**

- (60-400)W; 250V / 50Hz
- za regulacijo Ohmskih (R) bremen
- možna vezava z menjalnim stikalom
- vezava večih zatemnilnikov ni dovoljena
- z zamenljivo varovalko 1,6A

**WECHSEL DIMMER (R)**

- (60-400)W; 250V / 50Hz
- zur Regelung von Ohmschen (R) Lasten
- Schaltung mit Wechselschalter möglich
- Schaltung vom mehreren Dimmern nicht erlaubt
- mit austauschbarer Sicherung 1,6A

**REGULATOR IZMJENIČNI (R)**

- (60-400)W; 250V / 50Hz
- za regulacijo Ohmskih (R) trošila
- moguće spajanje sa izmjeničnom sklopkom
- spajanje više regulatora nije dozvoljeno
- sa zamjenjivim osiguračem 1,6A

**TWO-WAY DIMMER (R)**

- (60-400)W; 250V / 50Hz
- for regulation of Ohm (R) loads
- combination with two-way switch is possible
- more dimmers combination is not allowed
- with replaceable fuse 1,6A

17219    17269    18239



**STIKALO ZATEMNILNO MENJALNO (R,L)**

- (25-500)VA; 250V / 50Hz
- za regulacijo Ohmskih (R) in Induktivnih (L) bremen
- možna vezava z menjalnim stikalom
- vezava večih zatemnilnikov ni dovoljena
- z zamenljivo varovalko 1,6A

**WECHSEL DIMMER (R,L)**

- (25-500)VA; 250V / 50Hz
- zur Regelung von Ohmschen (R) und Induktiven (L) Lasten
- Schaltung mit Wechselschalter möglich
- Schaltung vom mehreren Dimmern nicht erlaubt
- mit austauschbarer Sicherung 1,6A

**REGULATOR IZMJENIČNI (R,L)**

- (25-500)VA; 250V / 50Hz
- za regulacijo Ohmskih (R) i Induktivnih (L) trošila
- moguće spajanje sa izmjeničnom sklopkom
- spajanje više regulatora nije dozvoljeno
- sa zamjenjivim osiguračem 1,6A

**TWO-WAY DIMMER (R,L)**

- (25-500)VA; 250V / 50Hz
- for regulation of Ohm (R) and Inductive (L) loads
- combination with two-way switch is possible
- more dimmers combination is not allowed
- with replaceable fuse 1,6A

17255    17265    18289



**STIKALO ZATEMNILNO MENJALNO (R,C)**

- (20-315)W; 250V / 50Hz
- za regulacijo Ohmskih (R) in Kapacitivnih (C) bremen
- možna vezava z menjalnim stikalom
- vezava večih zatemnilnikov ni dovoljena

**WECHSEL DIMMER (R,C)**

- (20-315)W; 250V / 50Hz
- zur Regelung von Ohmschen (R) und Kapazitiven (C) Lasten
- Schaltung mit Wechselschalter möglich
- Schaltung vom mehreren Dimmern nicht erlaubt

**REGULATOR IZMJENIČNI (R,C)**

- (20-315)W; 250V / 50Hz
- za regulacijo Ohmskih (R) i Kapacitivnih (C) trošila
- moguće spajanje sa izmjeničnom sklopkom
- spajanje više regulatora nije dozvoljeno

**TWO-WAY DIMMER (R,C)**

- (20-315)W; 250V / 50Hz
- for regulation of Ohm (R) and Capacitive (C) loads
- combination with two-way switch is possible
- more dimmers combination is not allowed

17256    17266    18290



**STIKALO ZATEMNILNO LED MENJALNO (R,L,C)**

- (7-110)W/VA; 230V / 50Hz
- za regulacijo Ohmskih (R), Induktivnih (L) in Kapacitivnih bremen
- možna vezava z menjalnim stikalom
- vezava večih zatemnilnikov ni dovoljena
- z zamenljivo varovalko 1,6A

**WECHSEL LED DIMMER (R,L,C)**

- (7-110)W/VA; 250V / 50Hz
- zur Regelung von Ohmschen (R), Induktiven (L) und Kapazitiven (C) Lasten
- Schaltung mit Wechselschalter möglich
- Schaltung vom mehreren Dimmern nicht erlaubt
- mit austauschbarer Sicherung 1,6A

**REGULATOR LED IZMJENIČNI (R,L,C)**

- (7-110)W/VA; 230V / 50Hz
- za regulacijo Ohmskih (R), Induktivnih (L) i Kapacitivnih (C) trošila
- moguće spajanje sa izmjeničnom sklopkom
- spajanje više regulatora nije dozvoljeno
- sa zamjenjivim osiguračem 1,6A

**TWO-WAY LED DIMMER (R,L,C)**

- (7-110)W/VA; 250V / 50Hz
- for regulation of Ohm (R), Inductive (L) and Capacitive (C) loads
- combination with two-way switch is possible
- more dimmers combination is not allowed
- with replaceable fuse 1,6A

15184    15185    15186



**ELEKTRONSKI POTENCIOMETER**

- krmilna napetost [1-10]V/40mA; stikalo 10A; 230V / 50Hz
- za krmiljenje stikalnih naprav (EVG) z 10V krmilnim vhodom
- možno krmiliti več stikalnih naprav do skupne vrednosti krmilnega toka max. 40mA

**ELEKTRONISCH POTENTIOMETER**

- Steuerspannung [1-10]V/40mA; stikalo 10A; 230V / 50Hz
- zur Regelung von Schaltgeräten (EVG) mit 10 V Steuereingang
- mögliche Steuerung von mehreren Schaltgeräten bis zum Gesamt-Steuerstrom max. 40mA

□ 14277    ■ 14278    ■ 14279

**ELEKTRONSKI POTENCIOMETAR**

- upravljački napon [1-10]V/40mA; sklopka 10A; 230V / 50Hz
- za upravljanje uredaja (EVG) s 10V upravljačkim ulazom
- moguće upravljanje većim brojem uredaja (EVG) do ukupne vrijednosti upravljačke struje do max. 40mA

**ELECTRONIC POTENTIOMETER**

- switching power [1-10]V/40mA; switch 10A; 230V / 50Hz
- for controlling switchgears (EVG) with 10V input
- possible to control more switchgears with total switching current of max. 40mA



**PIR SENZOR GIBANJA**

- 2300W / 10A Ohmski (cos φ 1,0)
- 1150VA / 5A Induktivni (cos φ 0,5)
- 230V / 50Hz
- kot detekcije: 180°
- višina montaže od 1-3m
- področje detekcije po tabeli
- nastavljenost osvetlitve od 5-1000 LUX
- nastavljenost aktivnega stanja od 10s do 20min
- temperaturno območje: -20°C do +40°C

**PIR PRÄSENZMELDER**

- 2300W / 10A Ohmisch (cos φ 1,0)
- 1150VA / 5A Induktiv (cos φ 0,5)
- Nennspannung: 230V / 50Hz
- Erfassungsbereich: 180°
- Montagehöhe: 1-3m
- Reichweite gemäss Tabelle
- Dämmerungsregler: 5-1000 LUX
- Zeitregler: 10s bis 20min
- Temperaturbereich: -20°C do +40°C

□ 14297    ■ 14298    ■ 14299

**PIR SENZOR POKRETA**

- 2300W / 10A Ohmski (cos φ 1,0)
- 1150VA / 5A Induktivni (cos φ 0,5)
- 230V / 50Hz
- kut detekcije: 180°
- visina montaže od 1-3m
- područje detekcije prema tablici
- namještanje osvijetljenja od 5-1000 LUX
- namještanje trajanja aktivnog stanja od 10s do 20min
- temperaturno područje rada: -20°C do +40°C

**PIR MOTION DETECTOR**

- 2300W / 10A Ohm (cos φ 1,0)
- 1150VA / 5A Inductive (cos φ 0,5)
- operating voltage: 230V / 50Hz
- detection angle: 180°
- mounting area: 1-3m
- detection area according to table
- twilight setting: 5-1000 LUX
- time setting: 10s bis 20min
- working temperature: -20°C do +40°C



**TERMOSTAT SOBNI BIMETALNI, MEHANSKI**

- temperatura ambienta: 0°C ... 30°C
- dovoljena vlažnost zraka: max. 95% rel. vlažnosti, nekondenzirajoče
- vijajčna priključitev vodnikov
- montaža v podometno dozo
- stopnja IP zaščite: IP30
- razred zaščite: II, ob pravilni montaži, z 24 VAC, razred zaščite III
- preklonni element: bimetalni kontakt
- senzor: bimetalni
- upravljalno in nastavlljivo območje: 5°C ... 30°C
- histereza: pribl. 0,5 K pri max. temperaturni spremembi 4 K/h
- nazivna napetost: 230 VAC, 50 Hz
- max. preklonni tok: 10 [4] A
- max. preklonna napetost: 230 VAC, 50Hz
- min. preklonna napetost: 230 VAC, 50Hz
- preklonna moč: 2300 W
- preklonni kontakt: NC kontakt (max. 10 aktuatorjev)
- upravljalna funkcija: ogrevanje
- glavne značilnosti: mehanska omejitev delovnega območja; zunanja nastavljenost; VDE certifikat

**RAUMTEMPERATURREGLER MECHANISCH FTR**

- Umgebungstemperatur: 0°C ... 30°C
- Zulässige Luftfeuchte: max. 95% r. H, nicht kondensierend
- Elektrischer Anschluss: Schraubklemmen
- Montage/Befestigung: in UP-Dose
- Schutzart: IP30
- Schutzklasse: II, nach entsprechender Montage, bei 24 VAC schutzklasse III
- Schaltelement: Bimetallkontakt
- Fühler: Bimetall
- Regel- und Einstellbereich: 5°C ... 30°C
- Hysteresis: ca. 0,5 K bei einer Temperaturänderung von max. 4 K/h
- Betriebsspannung: 230 VAC, 50Hz
- max. Schaltstrom: 10 [4] A
- max. Schaltspannung: 230 VAC, 50Hz
- min. Schaltspannung: 230 VAC, 50Hz
- Schaltleistung: 2300W
- Schaltkontakt: Öffner (max. 10 Stellantriebe)
- Regelfunktion: Heizen
- Ausstattung allgemein: ECO-Funktion; mechanische Bereichseingung; AussenEinstellung; VDE-geprüft

**ART 100**  
□ 14313    ■ 14314    ■ 14315

**TERMOSTAT SOBNI BIMETALNI, MEHANIČKI**

- temperatura ambienta: 0°C ... 30°C
- dovoljena vlažnost zraka: max. 95% rel. vlage, nekondenzirajoče
- vijajčno priključenje vodiča
- montaža u podžbuknu instalacijsku dozu
- stupanj IP zaštite: IP30
- razred zaštite: II, uz pravilnu montažu, sa 24 VAC, razred zaštite III
- preklonni element: bimetalni kontakt
- senzor: bimetalni
- područje kontrole i podešenja: 5°C ... 30°C
- histereza: pribl. 0,5 K pri max. promjeni temperature 4 K/h
- nazivni napon: 230 VAC, 50 Hz
- max. preklonna struja: 10 [4] A
- max. preklonni napon: 230 VAC, 50Hz
- min. preklonni napon: 230 VAC, 50Hz
- preklonna snaga: 2300 W
- preklonni kontakt: NC kontakt (max. 10 aktuatora)
- upravljačka funkcija: grijanja
- glavne značajke: mehanička limitacija podešenja radnog područja; vanjsko namještanje; VDE-certifikat

**MECHANICAL ROOM TEMPERATURE CONTROLLER, FTR**

- ambient temperature: 0°C ... 30°C
- permissible atmospheric humidity: max. 95% rel. humidity, non-condensing
- electrical connection: screw - type terminals
- mounting / attachment: in flush mounted box
- protection rating: IP30
- protection class: II, if properly mounted, with 24 VAC, protection class III
- switching element: bimetallic contact
- sensor: bimetal
- control and setting range: 5°C ... 30°C
- hysteresis: approx. 0,5 K at a temperature change of max. 4 K/h
- operating voltage: 230 VAC, 50 Hz
- max. switching current: 10 [4] A
- max. switching voltage: 230 VAC, 50Hz
- min. switching voltage: 230 VAC, 50Hz
- switching power: 2300 W
- switching contact: NC contact (max. 10 actuators)
- control function: heating
- general features: ECO function; mechanical range limitation; external setting; VDE-tested

**ART 200**  
□ 14309    ■ 14310    ■ 14312





**ELEKTRONSKI TERMOSTAT Z ZUNANJIM SENZOROM ZA KONTROLO TEMPERATURE TALNEGA GRETJA**

- temperatura ambienta: 0°C ... 30°C
- dovoljena vlažnost zraka: max. 95% rel. vlažnosti, nekondenzirajoče
- vijajčna priključitev vodnikov
- montaža v podometno dozo
- stopnja IP zaščite: IP30
- razred zaščite: II, ob pravilni montaži, z 24 VAC, razred zaščite III
- preklonni element: rele
- senzor: zunanji ali zunanji/notranji
- upravljalno območje: 5°C ... 30°C (sobna temperatura), 20°C ... 60°C (interna skala za omejevanje talne temperature)
- histereza: < 1 K
- nazivna napetost: 230 VAC, 50 Hz
- max. preklonni tok: 10 (1,5) A
- max. preklonna napetost: 230 VAC, 50Hz
- min. preklonna napetost: 230 VAC, 50Hz
- preklonna moč: 2300 W
- preklonni kontakt: NO kontakt
- upravljalna funkcija: ogrevanje
- priložen eksterni senzor - kabel 4m
- glavne značilnosti: termostat s kontrolo temperature tla mehanska omejitev delovnega območja; on-off stikalo; zunanja nastavljivost; VDE certifikat

**FUSSBODENTEMPERATURREGLER ELEKTRONISCH MIT FERNFÜHLER, FETR**

- Umgebungstemperatur: 0°C ... 30°C
- Zulässige Luftfeuchte: max. 95% r. H, nicht kondensierend
- Elektrischer Anschluss: Schraubklemmen
- Montage/Befestigung: in UP-Dose
- Schutzart: IP30
- Schutzklasse: II, nach entsprechender Montage
- Schaltelement: Relais
- Fühler: extern bzw. intern/extern (Wächter)
- Regelbereich: 5°C ... 30°C (raum), 20°C ... 60°C (Interne Skala zur Begrenzung der Fussbodentemperatur)
- Hysterese: < 1 K
- Betriebsspannung: 230 VAC, 50Hz
- max. Schaltstrom: 10 (1,5) A
- max. Schaltspannung: 230 VAC, 50Hz
- min. Schaltspannung: 230 VAC, 50Hz
- Schaltleistung: 2300W
- Schaltkontakt: Schliesser
- Regelfunktion: Heizen
- Ausstattung allgemein: Raumtemperaturregler mit Fussbodenüberwachung; mechanische Bereichseingung; Schalter Ein/Aus; Ausseneinstellung; Fernfühler 4m; VDE-geprüft

**ELEKTRONSKI TERMOSTAT SA VANJSKIM SENZOROM ZA KONTROLU TEMPERATURE PODNOG GRIJANJA**

- temperatura ambienta: 0°C ... 30°C
- dovoljena vlažnost zraka: max. 95% rel. vlage, nekondenzirajoče
- vijajčno priključenje vodiča
- montaža u podžbuknu instalacijsku dozu
- stupanj IP zaštite: IP30
- razred zaštite: II, uz pravilnu montažu, sa 24 VAC, razred zaštite III
- preklonni element: relej
- senzor: eksterni ili interno/eksterni
- područje kontrole i podešenja: 5°C ... 30°C (sobna temp.), 20°C ... 60°C (interna skala za limitiranje podne temperature)
- histereza: <1 K
- nazivni napon: 230 VAC, 50 Hz
- max. preklonna struja: 10 (1,5) A
- preklonni napon: 230 VAC, 50Hz
- preklonna snaga: 2300 W
- preklonni kontakt: NO kontakt
- upravljačka funkcija: grijanje
- priložen eksterni senzor (na kabelu 4m)
- glavne značajke: termostat sa kontrolom temperature poda, mehanička limitacija podešenja radnog područja; on / off sklopka eksternih postavki; VDE-certifikat

**ELECTRONIC FLOOR OR SURFACE TEMPERATURE CONTROLLER WITH REMOTE SENSOR, FETR**

- ambient temperature: 0°C ... 30°C
- permissible atmospheric humidity: max. 95% rel. humidity, non-condensing
- electrical connection: screw - type terminals
- mounting / attachment: in flush mounted box
- protection rating: IP30
- protection class: II, if properly mounted
- switching element: relay
- sensor: external or internal/external (monitors)
- control range: 5°C ... 30°C (room), 20°C ... 60°C (internal scale for limiting the floor temperature)
- hysteresis: < 1 K
- operating voltage: 230 VAC, 50 Hz
- max. switching current: 10 (1,5) A
- max. switching voltage: 230 VAC, 50Hz
- min. switching voltage: 230 VAC, 50Hz
- switching power: 2300 W
- switching contact: NO contact
- control function: heating
- general features: room temperature controller with floor monitoring; mechanical range limitation; on-off switch external setting; remote sensor 4m included; VDE-tested

**ART 100**

□ 14319

■ 14320

■ 14322

**ART 200**

□ 14316

■ 14317

■ 14318

## Multimedija / Multimedija Multimedia / Multimedia

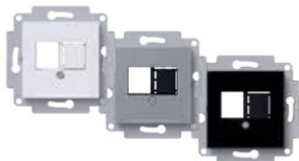

### NOSILEC KEYSTONE 1M + 2M

- nosilec z možnostjo vpetja elementov z Keystone standardom
- možnost vpetja enega ali dveh elementov

### HALTERUNG KEYSTONE 1M+2M

- Halterung ermöglicht Snap-in Montage von Elementen mit Keystone Standard
- Mögliche Snap-in Montage von einem oder zwei Elementen

16956    16957    16958

### NOSAČ KEYSTONE 1M + 2M

- nosač s mogućnošću stavljanja elemenata sa Keystone standardom
- mogućnost stavljanja jednog ili dva elementa

### MOUNTING FRAME KEYSTONE 1M + 2M

- mounting frame with possibility of snap-in elements with Keystone standard
- possibility of snap-in one or two elements



### ADAPTER HDMI KEYSTONE 1M

- montaža v Keystone nosilec 1M ali 2M
- ženski / ženski

### ADAPTER HDMI KEYSTONE 1M

- Einbau in Keystone Halterung 1M oder 2M
- Weiblich / Weiblich

51079    51078

### ADAPTER HDMI KEYSTONE 1M

- montaža u Keystone nosač 1M ili 2M
- ženski / ženski

### ADAPTOR HDMI KEYSTONE 1M

- fits into mounting frame Keystone 1M or 2M
- female / female



### ADAPTER USB 3.0 KEYSTONE 1M

- montaža v Keystone nosilec 1M ali 2M
- ženski / ženski

### ADAPTER USB 3.0 KEYSTONE 1M

- Einbau in Keystone Halterung 1M oder 2M
- Weiblich / Weiblich

51095    51094

### ADAPTER USB 3.0 KEYSTONE 1M

- montaža u Keystone nosač 1M ili 2M
- ženski / ženski

### ADAPTOR USB 3.0 KEYSTONE 1M

- fits into mounting frame Keystone 1M or 2M
- female / female



### 2 x ADAPTER AUDIO LS 4mm, KEYSTONE 1M (RDEČI + ČRNI)

- montaža v Keystone nosilec 1M ali 2M
- priključitev vodnikov z vijakom ali vtičnikom fi 4mm
- pozlačeni kontakti

### 2 x ADAPTER AUDIO LS 4MM, KEYSTONE, 1M (ROT + SCHWARZ)

- Einbau in Keystone Halterung 1M oder 2M
- Leiteranschluss mit Schraube oder Stecker fi 4 mm
- Vergoldete Kontakte

16790    16791

### 2 x ADAPTER AUDIO LS 4mm, KEYSTONE 1M (CRVENI + CRNI)

- montaža u Keystone nosač 1M ili 2M
- priključenje vodiča sa vijkom ili utikačem fi 4mm
- pozlačeni kontakti

### 2 x ADAPTOR AUDIO LS 4mm, KEYSTONE 1M (RED + BLACK)

- fits into mounting frame Keystone 1M or 2M
- connection of conductors with screws or with plug fi 4mm
- gold plated contacts

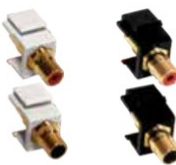

### 2 x ADAPTER AUDIO RCA (Cinch), KEYSTONE 1M (RDEČI + ČRNI)

- montaža v Keystone nosilec 1M ali 2M
- priključitev vodnikov z vtičnikom Cinch
- pozlačeni kontakti

### 2 x ADAPTER AUDIO RCA (Cinch), KEYSTONE 1M (ROT + SCHWARZ)

- Einbau in Keystone Halterung 1M oder 2M
- Leiteranschluss mit Stecker - Cinch
- Vergoldete Kontakte

16792    16793

### 2 x ADAPTER AUDIO RCA (Cinch), KEYSTONE 1M (CRVENI + CRNI)

- montaža u Keystone nosač 1M ili 2M
- priključenje vodiča sa utikačem Cinch
- pozlačeni kontakti

### 2 x ADAPTOR AUDIO RCA (Cinch), KEYSTONE 1M (RED + BLACK)

- fits into mounting frame Keystone 1M or 2M
- connection of conductors with Cinch plug
- gold plated contacts



### ADAPTER AUDIO 3,5mm STEREO (JACK) KEYSTONE 1M

- montaža v Keystone nosilec 1M
- priključitev vodnikov z vtičnikom fi 3,5mm

### ADAPTER AUDIO 3,5mm STEREO (JACK) KEYSTONE 1M

- Einbau in Keystone Halterung 1M
- Leiteranschluss mit Stecker fi 3,5mm

51131

### ADAPTER AUDIO 3,5mm STEREO (JACK) KEYSTONE 1M

- montaža u Keystone nosač 1M
- priključenje vodiča sa utikačem fi 3,5mm

### ADAPTOR AUDIO 3,5mm STEREO (JACK) KEYSTONE 1M

- fits into mounting frame Keystone 1M
- connection of conductors with plug fi 3,5mm

## Multimedija / Multimedia Multimedia / Multimedia



### USB POLNILEC KEYSTONE 1M

- montaža v Keystone nosilec 1M ali 2M
- vhodna napetost: 230Vac; 50Hz; 0,1A
- izhodna napetost: 5Vdc; 1,2A
- IMQ

### USB LADEGERÄT 1M KEYSTONE, KOMPLETT

- Einbau in Keystone Halterung 1M oder 2M
- Eingangsspannung: 230Vac; 50 Hz, 0,1A
- Ausgangsspannung: 5Vdc; 1,2A
- IMQ

□ 51080

### USB PUNJAČ KEYSTONE 1M

- montaža v Keystone nosač 1M ili 2M
- ulazni napon: 230Vac; 50Hz; 0,1A
- izlazni napon: 5Vdc; 1,2A
- IMQ

### USB CHARGER KEYSTONE 1M

- fits into mounting frame Keystone 1M or 2M
- input: 230Vac; 50Hz; 0,1A
- output: 5Vdc; 1,2A
- IMQ



### USB POLNILEC 2M KOMPLET

- vhodna napetost: 230Vac; 50Hz; 0,1A
- izhodna napetost: 2 x 5Vdc; 0,7A

### USB LADEGERÄT 2M KOMPLETT

- Eingangsspannung: 230Vac; 50 Hz, 0,1A
- Ausgangsspannung: 2 x 5Vdc; 0,7A

□ 17894 □ 17895 ■ 17896

### USB PUNJAČ 2M KOMPLET

- ulazni napon: 230Vac; 50Hz; 0,1A
- izlazni napon: 2 x 5Vdc; 0,7A

### USB CHARGER 2M COMPLETE

- input: 230Vac; 50Hz; 0,1A
- output: 2 x 5Vdc; 0,7A



### LED LUČKA KEYSTONE 1M

- podometna, montaža v Keystone nosilec 1M
- vhodna napetost: 230Vac; 50-60Hz; 3,7mA
- svetilnost: cca. 1800mcd (cca. 0,4lm)
- način delovanja: ON - AUTO
- transparent

### LED LAMPE, KEYSTONE 1M

- Unterputz, Einbau in Keystone Halterung 1M
- Eingangsspannung: 230Vac; 50-60 Hz, 3,7 mA
- Leuchtkraft: cca. 1800mcd (cca. 0,4lm)
- Wirkungsweise: ON-AUTO
- Transparent

□ 51132

### LED SVJETLO KEYSTONE 1M

- podžbukna, montaža u Keystone nosač 1M
- ulazni napon: 230Vac; 50-60Hz; 3,7mA
- osvietljenje: cca. 1800mcd (cca. 0,4lm)
- način rada: ON - AUTO
- transparent

### LED LIGHT KEYSTONE 1M

- flush mounting, fits into mounting frame Keystone 1M
- input: 230Vac; 50-60Hz; 3,7mA
- light intensity: cca. 1800mcd (cca. 0,4lm)
- functions: ON - AUTO
- transparent



### LED LUČKA EMERGENCY KEYSTONE 1M

- montaža v Keystone nosilec 1M
- vhodna napetost: 230Vac; 50-60Hz; 3,7mA
- svetilnost: cca. 5700mcd (cca. 1,2lm)
- čas delovanja (brez napetosti): več kot 2h
- polnjenje: manj kot 3h
- način delovanja: ON - AUTO
- zamenljiva polnjava baterija NiMH 4,8V 80mAh

### LED LAMPE EMERGENCY KEYSTONE 1M

- Einbau in Keystone Halterung 1M
- Eingangsspannung: 230Vac; 50-60 Hz, 3,7 mA
- Leuchtkraft: cca. 5700mcd (cca. 1,2lm)
- Betriebsdauer (ohne Spannung) : mehr als 2 Stunden
- Ladedauer: weniger als 3 Stunden
- Wirkungsweise: ON-AUTO
- Austauschbare, wiederaufladbare Batterie NiMH 4,8V 80mAh

□ 51133

### LED SVJETLO EMERGENCY KEYSTONE 1M

- montaža v Keystone nosač 1M
- ulazni napon: 230Vac; 50-60Hz; 3,7mA
- osvietljenje: cca. 5700mcd (cca. 1,2lm)
- vrijeme rada (bez napona): više od 2h
- punjenje: manje od 3h
- način rada: ON - AUTO
- zamjenjiva punjava baterija NiMH 4,8V 80mAh

### LED LIGHT EMERGENCY KEYSTONE 1M

- fits into mounting frame Keystone 1M
- input: 230Vac; 50-60Hz; 3,7mA
- light intensity: about 5700mcd (cca. 1,2lm)
- operation time (without power): more than 2h
- recharge time: less than 3h
- functions: ON - AUTO
- replaceable rechargeable battery NiMH 4,8V 80mAh



### RADIO

- montaža v 2 podometne doze fi60
- sprejemno frekvenčno območje: 87,5 - 108,0 MHz
- napajanje: 230Vac, 50Hz
- lastna poraba: 1,5W (standby)
- temperaturno območje dela: 0°C - 50°C
- IP stopnja zaščite: IP20
- dimenzije (mm): 155x83x45

### RADIO

- Einbau in 2 Unterputzdosen fi60
- Empfangsfrequenz: 87,5 - 108,0 MHz
- Spannungsversorgung: 230 VAC, 50Hz
- Eigenverbrauch: 1,5W (standby)
- Temperaturbereich: 0-50 °C
- Schutzart: IP 20
- Abmessungen (mm): 155x83x45

□ 52115

### RADIO

- montaža v 2 podžbukne doze fi60
- frekvenčno območje prijema: 87,5 - 108,0 MHz
- napajanje: 230Vac, 50Hz
- potrošnja: 1,5W (standby)
- temperaturno področje rada: 0°C - 50°C
- IP stopnja zaščite: IP20
- dimenzije (mm): 155x83x45

### RADIO

- flush mounting into 2 boxes fi60
- receiving frequency area: 87,5 - 108,0 MHz
- input: 230Vac, 50Hz
- consumption: 1,5W (standby)
- working temperature: 0°C - 50°C
- IP protection degree: IP20
- dimensions (mm): 155x83x45

Okvirji / Okviri  
Rahmen / Frames

ART 100

OKVIRJI ART 100 SNEŽNO BELI  
RAHMEN ART 100 ALPIN WEISS



OKVIRJI ART 100 ALU SREBRNI  
RAHMEN ART 100 ALU SILBER



OKVIRJI ART 100 ANTRACIT  
RAHMEN ART 100 ANTRAZIT



OKVIRJI ART 100 LES  
RAHMEN ART 100 HOLZ



OKVIRI ART 100 DRVO  
FRAMES ART 100 WOOD



OKVIRJI ART 100 STEKLO BELO  
RAHMEN ART 100 GLASS WEISS



OKVIRI ART 100 STAKLO BIJELI  
FRAMES ART 100 GLASS WHITE



OKVIRJI ART 100 STEKLO SREBRNO  
RAHMEN ART 100 GLASS SILBER

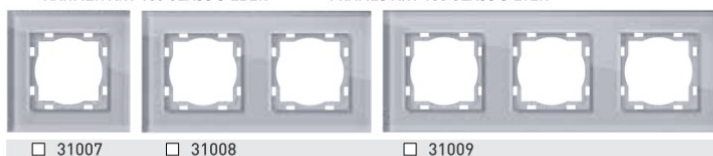

OKVIRI ART 100 STAKLO SREBRNO  
FRAMES ART 100 GLASS SILVER



OKVIRJI ART 100 STEKLO ČRNO  
RAHMEN ART 100 GLASS SCHWARZ



OKVIRI ART 100 STAKLO CRNO  
FRAMES ART 100 GLASS BLACK



Okvirji / Okviri  
Rahmen / Frames

ART 100

OKVIRJI ART 100 KAMEN ARDESIA  
RAHMEN ART 100 STEIN ARDESIA



33220     33221     33222



OKVIRJI ART 100 KAMEN LABRADOR BLUE  
RAHMEN ART 100 STEIN LABRADOR BLUE



33223     33224     33225



OKVIRJI ART 100 KAMEN NERO ASSOLUTO  
RAHMEN ART 100 STEIN NERO ASSOLUTO



33226     33227     33228



ART 200

OKVIRJI ART 200 SNEŽNO BELI  
RAHMEN ART 200 ALPIN WEISS



25005     25006     25007     25022

OKVIRJI ART 200 ALU SREBRNI  
RAHMEN ART 200 ALU SILBER



31432     31433     31434     31435

OKVIRJI ART 200 ANTRACIT  
RAHMEN ART 200 ANTRAZIT



32956     32957     32958     32959



POLNILO OKVIRJA

- za zapolnjevanje praznih mest

BLIND ABDECKUNG

- zur Verblendung von Leerstellen

SLIJEPI POKLOPAC

- za popunjavanje praznog mjesta

BLIND COVER

- for filling up empty spaces

24069     32215     23371

# MIKRO

Kakovost

Quality

Kvaliteta

Qualität



24 **Stikala in tipkala**

Sklopke i tipkala  
Schalter und Taster  
Switches and push buttons

28 **Vtičnice**

Utičnice  
Steckdosen  
Sockets

31 **Komunikacije**

Komunikacije  
Kommunikation  
Communications

33 **Elektronika**

Elektronika  
Elektronik  
Electronics

36 **Multimedija**

Multimedija  
Multimedia  
Multimedia

38 **Okvirji**

Okvirji  
Rahmen  
Frames



## Stikala in tipkala / Sklopke i tipkala Schalter und Taster / Switches and push buttons



### STIKALO NAVADNO (1)

- tip SBV-04; 10AX / 250V-
- brezvijačna priključitev vodnikov 1,5 - 2,5 mm<sup>2</sup>

### AUSSCHALTER (1)

- Typ SBV-04; 10AX / 250V-
- schraubloser Leiteranschluss 1,5 - 2,5 mm<sup>2</sup>

□ 16401 □ 13401

### SKLOPKA OBIČNA (1)

- tip SBV-04; 10AX / 250V-
- bezvijčano pričvrščevanje vodiča 1,5 - 2,5 mm<sup>2</sup>

### ON-OFF SWITCH (1)

- type SBV-04; 10AX / 250V-
- screwless connection of conductors 1,5 - 2,5 mm<sup>2</sup>



### STIKALO NAVADNO (1) Z INDIKATORSKO LUČKO

- tip SBV-04; 10AX / 250V-
- brezvijačna priključitev vodnikov 1,5 - 2,5 mm<sup>2</sup>
- tipka z lečo, lučka priložena

### AUSSCHALTER (1) MIT GLIMMLAMPE

- Typ SBV-04; 10AX / 250V-
- schraubloser Leiteranschluss 1,5 - 2,5 mm<sup>2</sup>
- Wippe mit Linse, Lampe beigelegt

□ 16411 □ 13411

### SKLOPKA OBIČNA (1) SA INDIKATORSKOM LAMPICOM

- tip SBV-04; 10AX / 250V-
- bezvijčano pričvrščevanje vodiča 1,5 - 2,5 mm<sup>2</sup>
- tipka sa prozorčićem, lampica uključena

### ON-OFF SWITCH (1) WITH INDICATOR LAMP

- type SBV-04; 10AX / 250V-
- screwless connection of conductors 1,5 - 2,5 mm<sup>2</sup>
- button with lense, lamp included



### STIKALO MENJALNO (6)

- tip SBV-04; 10AX / 250V-
- brezvijačna priključitev vodnikov 1,5 - 2,5 mm<sup>2</sup>

### WECHSELSCHALTER (6)

- Typ SBV-04; 10AX / 250V-
- schraubloser Leiteranschluss 1,5 - 2,5 mm<sup>2</sup>

□ 16403 □ 13403

### SKLOPKA IZMJENIČNA (6)

- tip SBV-04; 10AX / 250V-
- bezvijčano pričvrščevanje vodiča 1,5 - 2,5 mm<sup>2</sup>

### TWO-WAY SWITCH (6)

- type SBV-04; 10AX / 250V-
- screwless connection of conductors 1,5 - 2,5 mm<sup>2</sup>



### STIKALO MENJALNO (6) Z INDIKATORSKO LUČKO

- tip SBV-04; 10AX / 250V-
- brezvijačna priključitev vodnikov 1,5 - 2,5 mm<sup>2</sup>
- tipka z lečo, lučka priložena

### WECHSELSCHALTER (6) MIT GLIMMLAMPE

- Typ SBV-04; 10AX / 250V-
- schraubloser Leiteranschluss 1,5 - 2,5 mm<sup>2</sup>
- Wippe mit Linse, Lampe beigelegt

□ 16413 □ 13413

### SKLOPKA IZMJENIČNA (6) SA INDIKATORSKOM LAMPICOM

- tip SBV-04; 10AX / 250V-
- bezvijčano pričvrščevanje vodiča 1,5 - 2,5 mm<sup>2</sup>
- tipka sa prozorčićem, lampica uključena

### TWO-WAY SWITCH (6) WITH INDICATOR LAMP

- type SBV-04; 10AX / 250V-
- screwless connection of conductors 1,5 - 2,5 mm<sup>2</sup>
- button with lense, lamp included



### STIKALO MENJALNO (6) S KONTROLNO LUČKO

- tip SBV-04; 10AX / 250V-
- brezvijačna priključitev vodnikov 1,5 - 2,5 mm<sup>2</sup>
- tipka z lečo, lučka priložena

### WECHSELSCHALTER (6) MIT KONTROLLGLIMMLAMPE

- Typ SBV-04; 10AX / 250V-
- schraubloser Leiteranschluss 1,5 - 2,5 mm<sup>2</sup>
- Wippe mit Linse, Lampe beigelegt

□ 16416 □ 13416

### SKLOPKA IZMJENIČNA (6) SA KONTROLNOM LAMPICOM

- tip SBV-04; 10AX / 250V-
- bezvijčano pričvrščevanje vodiča 1,5 - 2,5 mm<sup>2</sup>
- tipka sa prozorčićem, lampica uključena

### TWO-WAY SWITCH (6) WITH CONTROL LAMP

- type SBV-04; 10AX / 250V-
- screwless connection of conductors 1,5 - 2,5 mm<sup>2</sup>
- button with lense, lamp included



### STIKALO KRIŽNO (7)

- tip SBV-04; 10AX / 250V-
- brezvijačna priključitev vodnikov 1,5 - 2,5 mm<sup>2</sup>

### KREUZSCHALTER (7)

- Typ SBV-04; 10AX / 250V-
- schraubloser Leiteranschluss 1,5 - 2,5 mm<sup>2</sup>

□ 16404 □ 13404

### SKLOPKA KRIŽNA (7)

- tip SBV-04; 10AX / 250V-
- bezvijčano pričvrščevanje vodiča 1,5 - 2,5 mm<sup>2</sup>

### INTERMEDIATE SWITCH (7)

- type SBV-04; 10AX / 250V-
- screwless connection of conductors 1,5 - 2,5 mm<sup>2</sup>



## Stikala in tipkala / Sklopke i tipkala Schalter und Taster / Switches and push buttons



### STIKALO KRIŽNO (7) Z INDIKATORSKO LUČKO

- tip SBV-04; 10AX / 250V-
- brezvijačna priključitev vodnikov 1,5 - 2,5 mm<sup>2</sup>
- tipka z lečo, lučka priložena

### KREUZSCHALTER (7) MIT GLIMMLAMPE

- Typ SBV-04; 10AX / 250V-
- schraubloser Leiteranschluss 1,5 - 2,5 mm<sup>2</sup>
- Wippe mit Linse, Lampe beigefügt

□ 16414 □ 13414

### SKLOPKA KRIŽNA (7) SA INDIKATORSKOM LAMPICOM

- tip SBV-04; 10AX / 250V-
- bezvijčano pričvrščivanje vodiča 1,5 - 2,5 mm<sup>2</sup>
- tipka sa prozorčićem, lampica uključena

### INTERMEDIATE SWITCH (7) WITH INDICATOR LAMP

- type SBV-04; 10AX / 250V-
- screwless connection of conductors 1,5 - 2,5 mm<sup>2</sup>
- button with lense, lamp included



### STIKALO SERIJSKO (5)

- tip SBV-04; 10AX / 250V-
- brezvijačna priključitev vodnikov 1,5 - 2,5 mm<sup>2</sup>

### SERIENSCHALTER (5)

- Typ SBV-04; 10AX / 250V-
- schraubloser Leiteranschluss 1,5 - 2,5 mm<sup>2</sup>

□ 16402 □ 13402

### SKLOPKA SERIJSKA (5)

- tip SBV-04; 10AX / 250V-
- bezvijčano pričvrščivanje vodiča 1,5 - 2,5 mm<sup>2</sup>

### MULTICIRCUIT SWITCH (5)

- type SBV-04; 10AX / 250V-
- screwless connection of conductors 1,5 - 2,5 mm<sup>2</sup>



### STIKALO 2 x MENJALNO (6+6)

- tip SBV-04; 10AX / 250V-
- vijačna / brezvijačna priključitev vodnikov 1,5 - 2,5 mm<sup>2</sup>

### DOPPELWECHSELSCHALTER (6+6)

- Typ SBV-04; 10AX / 250V-
- schraub / schraubloser Leiteranschluss 1,5 - 2,5 mm<sup>2</sup>

□ 16406 □ 13406

### SKLOPKA 2 x IZMJENIČNA (6+6)

- tip SBV-04; 10AX / 250V-
- vijčano / bezvijčano pričvrščivanje vodiča 1,5 - 2,5 mm<sup>2</sup>

### DOUBLE TWO-WAY SWITCH (6+6)

- type SBV-04; 10AX / 250V-
- screw / screwless connection of conductors 1,5 - 2,5 mm<sup>2</sup>



### STIKALO 2 POLNO (2) 0-1

- tip SBV-04; 10AX / 250V-
- brezvijačna priključitev vodnikov 1,5 - 2,5 mm<sup>2</sup>
- tipka s simbolom 0-1

### 2-POLIGER SCHALTER (2) 0-1

- Typ SBV-04; 10AX / 250V-
- schraubloser Leiteranschluss 1,5 - 2,5 mm<sup>2</sup>
- Wippe mit Symbol 0-1

□ 16405 □ 13405

### SKLOPKA 2 POLNA (2) 0-1

- tip SBV-04; 10AX / 250V-
- bezvijčano pričvrščivanje vodiča 1,5 - 2,5 mm<sup>2</sup>
- tipka sa simbolom 0-1

### 2 POLE SWITCH (2) 0-1

- type SBV-04; 10AX / 250V-
- screwless connection of conductors 1,5 - 2,5 mm<sup>2</sup>
- button with symbol 0-1



### STIKALO 2 POLNO (2) S KONTROLNO LUČKO

- tip SBV-04; 10AX / 250V-
- brezvijačna priključitev vodnikov 1,5 - 2,5 mm<sup>2</sup>
- tipka z lečo, lučka priložena

### 2-POLIGER SCHALTER (2) MIT KONTROLLGLIMMLAMPE

- Typ SBV-04; 10AX / 250V-
- schraubloser Leiteranschluss 1,5 - 2,5 mm<sup>2</sup>
- Wippe mit Linse, Lampe beigefügt

□ 16415 □ 13415

### SKLOPKA 2 POLNA (2) SA KONTROLNOM LAMPICOM

- tip SBV-04; 10AX / 250V-
- bezvijčano pričvrščivanje vodiča 1,5 - 2,5 mm<sup>2</sup>
- tipka sa prozorčićem, lampica uključena

### 2 POLE SWITCH (2) WITH CONTROL LAMP

- type SBV-04; 10AX / 250V-
- screwless connection of conductors 1,5 - 2,5 mm<sup>2</sup>
- button with lense, lamp included



### STIKALO 2 POLNO (2) 16A S KONTROLNO LUČKO

- tip SV-16; 16A / 250V-
- vijačna priključitev vodnikov 1,5 - 2,5 mm<sup>2</sup>
- tipka z lečo in simbolom „16 A“, lučka priložena

### 2-POLIGER SCHALTER (2) 16A MIT KONTROLLGLIMMLAMPE

- Typ SV-16; 16A / 250V-
- Anschluss der Leiter 1,5 - 2,5 mm<sup>2</sup> mit Schrauben
- Wippe mit Linse und Symbol „16 A“, Lampe beigefügt

□ 16422 □ 13422

### SKLOPKA 2 POLNA (2) 16A SA KONTROLNOM LAMPICOM

- tip SV-16; 16A / 250V-
- vijčano pričvrščivanje vodiča 1,5 - 2,5 mm<sup>2</sup>
- tipka sa prozorčićem i sa simbolom „16 A“, lampica uključena

### 2 POLE SWITCH (2) 16A WITH CONTROL LAMP

- type SV-16; 16A / 250V-
- connection of conductors 1,5 - 2,5 mm<sup>2</sup> with screws
- button with lense and symbol „16 A“, lamp included

## Stikala in tipkala / Sklopke i tipkala Schalter und Taster / Switches and push buttons



### STIKALO ZA ŽALUZIJE (4)

- tip SBV-04; 10AX / 250V-
- brezvijačna priključitev vodnikov 1,5 - 2,5 mm<sup>2</sup>
- tipka s simbolom „puščica“
- položaj 1-0-2

### JALOUSIESCHALTER (4)

- Typ SBV-04; 10AX / 250V-
- schraubloser Leiteranschluss 1,5 - 2,5 mm<sup>2</sup>
- Wippe mit Symbol „Pfeil“
- Position 1-0-2

15505  15506

### SKLOPKA ZA ŽALUZINE (4)

- tip SBV-04; 10AX / 250V-
- bezvijačno pričvrščivanje vodiča 1,5 - 2,5 mm<sup>2</sup>
- tipka sa simbolom „strelica“
- položaj 1-0-2

### VENETIAN BLIND SWITCH (4)

- type SBV-04; 10AX / 250V-
- screwless connection of conductors 1,5 - 2,5 mm<sup>2</sup>
- button with symbol „arrow“
- position 1-0-2



### TIPKALO ZA ŽALUZIJE (5)

- tip SBV-04; 10A / 250V-
- brezvijačna priključitev vodnikov 1,5 - 2,5 mm<sup>2</sup>
- tipka s simbolom „puščica“
- onemogočen hkraten vklop

### JALOUSIETASTER (5)

- Typ SBV-04; 10A / 250V-
- schraubloser Leiteranschluss 1,5 - 2,5 mm<sup>2</sup>
- Wippe mit Symbol „Pfeil“
- Verhinderung einer gleichzeitigen Aktivierung

16410  13410

### TIPKALO ZA ŽALUZINE (5)

- tip SBV-04; 10A / 250V-
- bezvijačno pričvrščivanje vodiča 1,5 - 2,5 mm<sup>2</sup>
- tipka sa simbolom „strelica“
- onemogočen istovremeni uklop

### VENETIAN BLIND PUSH BUTTON (5)

- type SBV-04; 10A / 250V-
- screwless connection of conductors 1,5 - 2,5 mm<sup>2</sup>
- button with symbol „arrow“
- simultaneous activation disabled



### TIPKALO (1)

- tip SBV-04; 10A / 250V-
- brezvijačna priključitev vodnikov 1,5 - 2,5 mm<sup>2</sup>

### TASTER (1)

- Typ SBV-04; 10A / 250V-
- schraubloser Leiteranschluss 1,5 - 2,5 mm<sup>2</sup>

16412  13412

### TIPKALO (1)

- tip SBV-04; 10A / 250V-
- bezvijačno pričvrščivanje vodiča 1,5 - 2,5 mm<sup>2</sup>

### PUSH BUTTON (1)

- type SBV-04; 10A / 250V-
- screwless connection of conductors 1,5 - 2,5 mm<sup>2</sup>



### TIPKALO (1)

- tip SBV-04; 10A / 250V-
- brezvijačna priključitev vodnikov 1,5 - 2,5 mm<sup>2</sup>
- tipka z lečo, lučka ni priložena

### TASTER (1)

- Typ SBV-04; 10A / 250V-
- schraubloser Leiteranschluss 1,5 - 2,5 mm<sup>2</sup>
- Wippe mit Linse, Lampe nicht beigelegt

16409  13409

### TIPKALO (1)

- tip SBV-04; 10A / 250V-
- bezvijačno pričvrščivanje vodiča 1,5 - 2,5 mm<sup>2</sup>
- tipka sa prozorčićem, lampica nije uključena

### PUSH BUTTON (1)

- type SBV-04; 10A / 250V-
- screwless connection of conductors 1,5 - 2,5 mm<sup>2</sup>
- button with lense, lamp not included



### TIPKALO (1) Z INDIKATORSKO LUČKO

- tip SBV-04; 10A / 250V-
- brezvijačna priključitev vodnikov 1,5 - 2,5 mm<sup>2</sup>
- tipka z lečo, lučka priložena

### TASTER (1) MIT GLIMMLAMPE

- Typ SBV-04; 10A / 250V-
- schraubloser Leiteranschluss 1,5 - 2,5 mm<sup>2</sup>
- Wippe mit Linse, Lampe beigelegt

16419  13419

### TIPKALO (1) SA INDIKATORSKOM LAMPICOM

- tip SBV-04; 10A / 250V-
- bezvijačno pričvrščivanje vodiča 1,5 - 2,5 mm<sup>2</sup>
- tipka sa prozorčićem, lampica uključena

### PUSH BUTTON (1) WITH INDICATOR LAMP

- type SBV-04; 10A / 250V-
- screwless connection of conductors 1,5 - 2,5 mm<sup>2</sup>
- button with lense, lamp included



### TIPKALO (1) SIMBOL LUČ

- tip SBV-04; 10A / 250V-
- brezvijačna priključitev vodnikov 1,5 - 2,5 mm<sup>2</sup>
- tipka z lečo in simbolom „luč“, lučka ni priložena

### LICHTTASTER (1)

- Typ SBV-04; 10A / 250V-
- schraubloser Leiteranschluss 1,5 - 2,5 mm<sup>2</sup>
- Wippe mit Linse und Symbol „Licht“, Lampe nicht beigelegt

16407  13407

### TIPKALO (1) SIMBOL SVJETLO

- tip SBV-04; 10A / 250V-
- bezvijačno pričvrščivanje vodiča 1,5 - 2,5 mm<sup>2</sup>
- tipka sa prozorčićem i simbolom „svjetlo“, lampica nije uključena

### PUSH BUTTON (1) SYMBOL LIGHT

- type SBV-04; 10A / 250V-
- screwless connection of conductors 1,5 - 2,5 mm<sup>2</sup>
- button with lense and symbol „light“, lamp not included

## Stikala in tipkala / Sklopke i tipkala Schalter und Taster / Switches and push buttons



### TIPKALO (1) SIMBOL LUČ Z INDIKATORSKO LUČKO

- tip SBV-04; 10A / 250V~
- brezvijačna priključitev vodnikov 1,5 - 2,5 mm<sup>2</sup>
- tipka z lečo in simbolom „luč“, lučka priložena

### LICHTTASTER (1) MIT GLIMMLAMPE

- Typ SBV-04; 10A / 250V~
- schraubloser Leiteranschluss 1,5 - 2,5 mm<sup>2</sup>
- Wippe mit Linse und Symbol „Licht“, Lampe beigelegt

16417     13417

### TIPKALO (1) SIMBOL SVJETLO SA INDIKATORSKOM LAMPICOM

- tip SBV-04; 10A / 250V~
- bezvijačno pričvrščivanje vodiča 1,5 - 2,5 mm<sup>2</sup>
- tipka sa prozorčićem i simbolom „svjetlo“, lampica uključena

### PUSH BUTTON (1) SYMBOL LIGHT WITH INDICATOR LAMP

- type SBV-04; 10A / 250V~
- screwless connection of conductors 1,5 - 2,5 mm<sup>2</sup>
- button with lens and symbol „light“, lamp included



### TIPKALO (1) SIMBOL ZVONEC

- tip SBV-04; 10A / 250V~
- brezvijačna priključitev vodnikov 1,5 - 2,5 mm<sup>2</sup>
- tipka z lečo in simbolom „zvonec“, lučka ni priložena

### KLINGELTASTER (1)

- Typ SBV-04; 10A / 250V~
- schraubloser Leiteranschluss 1,5 - 2,5 mm<sup>2</sup>
- Wippe mit Linse und Symbol „Klingel“, Lampe nicht beigelegt

16408     13408

### TIPKALO (1) SIMBOL ZVONO

- tip SBV-04; 10A / 250V~
- bezvijačno pričvrščivanje vodiča 1,5 - 2,5 mm<sup>2</sup>
- tipka sa prozorčićem i simbolom „zvono“, lampica nije uključena

### PUSH BUTTON (1) SYMBOL BELL

- type SBV-04; 10A / 250V~
- screwless connection of conductors 1,5 - 2,5 mm<sup>2</sup>
- button with lens and symbol „bell“, lamp not included



### TIPKALO (1) SIMBOL ZVONEC Z INDIKATORSKO LUČKO

- tip SBV-04; 10A / 250V~
- brezvijačna priključitev vodnikov 1,5 - 2,5 mm<sup>2</sup>
- tipka z lečo in simbolom „zvonec“, lučka priložena

### KLINGELTASTER (1) MIT GLIMMLAMPE

- Typ SBV-04; 10A / 250V~
- schraubloser Leiteranschluss 1,5 - 2,5 mm<sup>2</sup>
- Wippe mit Linse und Symbol „Klingel“, Lampe beigelegt

16418     13418

### TIPKALO (1) SIMBOL ZVONO SA INDIKATORSKOM LAMPICOM

- tip SBV-04; 10A / 250V~
- bezvijačno pričvrščivanje vodiča 1,5 - 2,5 mm<sup>2</sup>
- tipka sa prozorčićem i simbolom „zvono“, lampica uključena

### PUSH BUTTON (1) SYMBOL BELL WITH INDICATOR LAMP

- type SBV-04; 10A / 250V~
- screwless connection of conductors 1,5 - 2,5 mm<sup>2</sup>
- button with lens and symbol „bell“, lamp included

## Vtičnice / Utičnice Steckdosen / Sockets



### VTIČNICA

- tip VVB-92; 16A / 250V-
- priključitev vodnikov 1,5 - 2,5 mm<sup>2</sup>
- vtičnica z varnostnim kontaktom - šuko

### STECKDOSE

- Typ VVB-92; 16A / 250V-
- Leiteranschluss 1,5 - 2,5 mm<sup>2</sup>
- Steckdose mit Schutzkontakt - Schuko

vijačna / vijčana / mit Schraubklemmen / screw terminals

16500  13500  16504  14333  16460

brezvijačna / bezvijčana / mit Steckklemmen / screwless terminals

16501  13501  16505  14334  16461

### UTIČNICA

- tip VVB-92; 16A / 250V-
- pričvrščivanje vodiča 1,5 - 2,5 mm<sup>2</sup>
- utičnica sa zaštitnim kontaktom - šuko

### SOCKET

- type VVB-92; 16A / 250V-
- connection of conductors 1,5 - 2,5 mm<sup>2</sup>
- socket with side earthing contact - schuko



### VTIČNICA Z ZAŠČITO

- tip VVB-92; 16A / 250V-
- priključitev vodnikov 1,5 - 2,5 mm<sup>2</sup>
- vtičnica z varnostnim kontaktom - šuko
- vgrajena zaščita pred vtikom

### STECKDOSE MIT KINDERSCHUTZ

- Typ VVB-92; 16A / 250V-
- Leiteranschluss 1,5 - 2,5 mm<sup>2</sup>
- Steckdose mit Schutzkontakt - Schuko
- mit Kinderschutz

vijačna / vijčana / mit Schraubklemmen / screw terminals

16502  13502  16506  17694  13773

brezvijačna / bezvijčana / mit Steckklemmen / screwless terminals

16049  13049  13775  17695  13774

### UTIČNICA SA ZAŠTITOM

- tip VVB-92; 16A / 250V-
- pričvrščivanje vodiča 1,5 - 2,5 mm<sup>2</sup>
- utičnica sa zaštitnim kontaktom - šuko
- ugrađena zaščita pred dodirom

### SOCKET WITH SHUTTERS

- type VVB-92; 16A / 250V-
- connection of conductors 1,5 - 2,5 mm<sup>2</sup>
- socket with side earthing contact - schuko
- shutters for child protection



### VTIČNICA S POKROVČKOM

- tip VVB-92; 16A / 250V-
- priključitev vodnikov 1,5 - 2,5 mm<sup>2</sup>
- vtičnica z varnostnim kontaktom - šuko

### STECKDOSE MIT KLAPPDECKEL

- Typ VVB-92; 16A / 250V-
- Leiteranschluss 1,5 - 2,5 mm<sup>2</sup>
- Steckdose mit Schutzkontakt - Schuko

vijačna / vijčana / mit Schraubklemmen / screw terminals

16514  13514

brezvijačna / bezvijčana / mit Steckklemmen / screwless terminals

16515  13515

### UTIČNICA SA POKLOPCEM

- tip VVB-92; 16A / 250V-
- pričvrščivanje vodiča 1,5 - 2,5 mm<sup>2</sup>
- utičnica sa zaštitnim kontaktom - šuko

### SOCKET WITH COVER

- type VVB-92; 16A / 250V-
- connection of conductors 1,5 - 2,5 mm<sup>2</sup>
- socket with side earthing contact - schuko



### VTIČNICA S POKROVČKOM IN ZAŠČITO

- tip VVB-92; 16A / 250V-
- priključitev vodnikov 1,5 - 2,5 mm<sup>2</sup>
- vtičnica z varnostnim kontaktom - šuko
- vgrajena zaščita pred vtikom

### STECKDOSE MIT KLAPPDECKEL UND KINDERSCHUTZ

- Typ VVB-92; 16A / 250V-
- Leiteranschluss 1,5 - 2,5 mm<sup>2</sup>
- Steckdose mit Schutzkontakt - Schuko
- mit Kinderschutz

vijačna / vijčana / mit Schraubklemmen / screw terminals

13179  13181

brezvijačna / bezvijčana / mit Steckklemmen / screwless terminals

13180  13182

### UTIČNICA SA POKLOPCEM I ZAŠTITOM

- tip VVB-92; 16A / 250V-
- pričvrščivanje vodiča 1,5 - 2,5 mm<sup>2</sup>
- utičnica sa zaštitnim kontaktom - šuko
- ugrađena zaščita pred dodirom

### SOCKET WITH COVER AND SHUTTERS

- type VVB-92; 16A / 250V-
- connection of conductors 1,5 - 2,5 mm<sup>2</sup>
- socket with side earthing contact - schuko
- shutters for child protection



### VTIČNICA FRANCOSKA (NF)

- tip VVB-92; 16A / 250V-
- priključitev vodnikov 1,5 - 2,5 mm<sup>2</sup>
- vtičnica z ozemljitvenim čepom

### STECKDOSE FRANZÖSISCH (NF)

- Typ VVB-92; 16A / 250V-
- Leiteranschluss 1,5 - 2,5 mm<sup>2</sup>
- Steckdose mit Erdungsstift

vijačna / vijčana / mit Schraubklemmen / screw terminals

16583  14370  13777  14397  13776

brezvijačna / bezvijčana / mit Steckklemmen / screwless terminals

16584  14331  13779  14398  13778

### UTIČNICA FRANCUSKA (NF)

- tip VVB-92; 16A / 250V-
- pričvrščivanje vodiča 1,5 - 2,5 mm<sup>2</sup>
- utičnica s uzemljivačkim čepom

### SOCKET FRENCH (NF)

- type VVB-92; 16A / 250V-
- connection of conductors 1,5 - 2,5 mm<sup>2</sup>
- socket with earthing pin

## Vtičnice / Utičnice Steckdosen / Sockets



### VTIČNICA FRANCOSKA (NF) Z ZAŠČITO

- tip VVB-92; 16A / 250V-
- priključitev vodnikov 1,5 - 2,5 mm<sup>2</sup>
- vtičnica z ozemljitvenim čepom
- vgrajena zaščita pred vtikom

### STECKDOSE FRANZÖSISCH (NF) MIT KINDERSCHUTZ

- Typ VVB-92; 16A / 250V-
- Leiteranschluss 1,5 - 2,5 mm<sup>2</sup>
- Steckdose mit Erdungsstift
- mit Kinderschutz

vijačna / vijčana / mit Schraubklemmen / screw terminals

16585  17692  13781  16973  13780

brezvijačna / bezvijčana / mit Steckklemmen / screwless terminals

16586  17693  13783  16974  13782

### UTIČNICA FRANCUSKA (NF) SA ZAŠTITOM

- tip VVB-92; 16A / 250V-
- pričvrščivanje vodiča 1,5 - 2,5 mm<sup>2</sup>
- utičnica s uzemljivačkim čepom
- ugrađena zaščita pred dodirom

### SOCKET FRENCH (NF) WITH SHUTTERS

- type VVB-92; 16A / 250V-
- connection of conductors 1,5 - 2,5 mm<sup>2</sup>
- socket with earthing pin
- shutters for child protection



### VTIČNICA FRANCOSKA (NF) S POKROVČKOM

- tip VVB-92; 16A / 250V-
- priključitev vodnikov 1,5 - 2,5 mm<sup>2</sup>
- vtičnica z ozemljitvenim čepom

### STECKDOSE FRANZÖSISCH (NF) MIT KLAPPDECKEL

- Typ VVB-92; 16A / 250V-
- Leiteranschluss 1,5 - 2,5 mm<sup>2</sup>
- Steckdose mit Erdungsstift

vijačna / vijčana / mit Schraubklemmen / screw terminals

16587  14371

brezvijačna / bezvijčana / mit Steckklemmen / screwless terminals

16588  14394

### UTIČNICA FRANCUSKA (NF) SA POKLOPCEM

- tip VVB-92; 16A / 250V-
- pričvrščivanje vodiča 1,5 - 2,5 mm<sup>2</sup>
- utičnica s uzemljivačkim čepom

### SOCKET FRENCH (NF) WITH COVER

- type VVB-92; 16A / 250V-
- connection of conductors 1,5 - 2,5 mm<sup>2</sup>
- socket with earthing pin



### VTIČNICA DVOJNA

- tip VDV-01 / VD-S; 16A / 250V-
- priključitev vodnikov 1,5 - 2,5 mm<sup>2</sup>
- vtičnica z varnostnim kontaktom - šuko

### DOPPELSTECKDOSE

- Typ VDV-01 / VD-S; 16A / 250V-
- Leiteranschluss 1,5 - 2,5 mm<sup>2</sup>
- Steckdose mit Schutzkontakt - Schuko

vijačna / vijčana / mit Schraubklemmen / screw terminals

16516  13516

brezvijačna / bezvijčana / mit Steckklemmen / screwless terminals

16720  16722

### UTIČNICA DUPLA

- tip VDV-01 / VD-S; 16A / 250V-
- pričvrščivanje vodiča 1,5 - 2,5 mm<sup>2</sup>
- utičnica sa zaštitnim kontaktom - šuko

### DOUBLE SOCKET

- type VDV-01 / VD-S; 16A / 250V-
- connection of conductors 1,5 - 2,5 mm<sup>2</sup>
- socket with side earthing contact - schuko



### VTIČNICA DVOJNA Z ZAŠČITO

- tip VDV-01 / VD-S; 16A / 250V-
- priključitev vodnikov 1,5 - 2,5 mm<sup>2</sup>
- vtičnica z varnostnim kontaktom - šuko
- vgrajena zaščita pred vtikom

### DOPPELSTECKDOSE MIT KINDERSCHUTZ

- Typ VDV-01 / VD-S; 16A / 250V-
- Leiteranschluss 1,5 - 2,5 mm<sup>2</sup>
- Steckdose mit Schutzkontakt - Schuko
- mit Kinderschutz

vijačna / vijčana / mit Schraubklemmen / screw terminals

16050  13050

brezvijačna / bezvijčana / mit Steckklemmen / screwless terminals

16721  16723

### UTIČNICA DUPLA SA ZAŠTITOM

- tip VDV-01 / VD-S; 16A / 250V-
- pričvrščivanje vodiča 1,5 - 2,5 mm<sup>2</sup>
- utičnica sa zaštitnim kontaktom - šuko
- ugrađena zaščita pred dodirom

### DOUBLE SOCKET WITH SHUTTERS

- type VDV-01 / VD-S; 16A / 250V-
- connection of conductors 1,5 - 2,5 mm<sup>2</sup>
- socket with side earthing contact - schuko
- shutters for child protection



### VTIČNICA DVOJNA FRANCOSKA (NF)

- tip VDV-01 / VD-NFC; 16A / 250V-
- priključitev vodnikov 1,5 - 2,5 mm<sup>2</sup>
- vtičnica z ozemljitvenim čepom

### DOPPELSTECKDOSE FRANZÖSISCH (NF)

- Typ VDV-01 / VD-NFC; 16A / 250V-
- Leiteranschluss 1,5 - 2,5 mm<sup>2</sup>
- Steckdose mit Erdungsstift

vijačna / vijčana / mit Schraubklemmen / screw terminals

16589  16784

brezvijačna / bezvijčana / mit Steckklemmen / screwless terminals

16798  16800

### UTIČNICA DUPLA FRANCUSKA (NF)

- tip VDV-01 / VD-NFC; 16A / 250V-
- pričvrščivanje vodiča 1,5 - 2,5 mm<sup>2</sup>
- utičnica s uzemljivačkim čepom

### DOUBLE SOCKET FRENCH (NF)

- type VDV-01 / VD-NFC; 16A / 250V-
- connection of conductors 1,5 - 2,5 mm<sup>2</sup>
- socket with earthing pin

## Vtičnice / Utičnice Steckdosen / Sockets



### VTIČNICA DVOJNA FRANCOSKA (NF) Z ZAŠČITO

- tip VDV-01 / VD-NFC; 16A / 250V~
- priključitev vodnikov 1,5 - 2,5 mm<sup>2</sup>
- vtičnica z ozemljitvenim čepom
- vgrajena zaščita pred vtikom

### DOPPELSTECKDOSE FRANZÖSISCH (NF) MIT KINDERSCHUTZ

- Typ VDV-01 / VD-NFC; 16A / 250V~
- Leiteranschluss 1,5 - 2,5 mm<sup>2</sup>
- Steckdose mit Erdungsstift
- mit Kinderschutz

vijačna / vijčana / mit Schraubklemmen / screw terminals

16590       16785

brezvijačna / bezvijčana / mit Steckklemmen / screwless terminals

16799       16760

### UTIČNICA DUPLA FRANCUSKA (NF) SA ZAŠTITOM

- tip VDV-01 / VD-NFC; 16A / 250V~
- pričvrščivanje vodiča 1,5 - 2,5 mm<sup>2</sup>
- utičnica s uzemljivačkim čepom
- ugrađena zaštita pred dodirom

### DOUBLE SOCKET FRENCH (NF) WITH SHUTTERS

- type VDV-01 / VD-NFC; 16A / 250V~
- connection of conductors 1,5 - 2,5 mm<sup>2</sup>
- socket with earthing pin
- shutters for child protection

**Komunikacije / Komunikacije**  
 Kommunikation / Communications



**VTIČNICA RAČUNALNIŠKA 2 x RJ45 Cat. 5e**

- 2 x RJ45 8/8 Cat. 5e
- neoklopljena
- LS (brezvijajna) priključitev

**DATENDOSE 2 x RJ45 Cat. 5e**

- 2 x RJ45 8/8 Cat. 5e
- ungeschirmt
- LS (schraubloser) Anschluss

16509  13509

**UTIČNICA RAČUNALNA 2 x RJ45 Cat. 5e**

- 2 x RJ45 8/8 Cat. 5e
- neoklopljena
- LS (bezvijajno) priključenje

**DATA SOCKET 2 x RJ45 Cat. 5e**

- 2 x RJ45 8/8 Cat. 5e
- unshielded
- LS (screwless) connection



**VTIČNICA RAČUNALNIŠKA 2 x RJ45 Cat. 6**

- 2 x RJ45 8/8 Cat. 6
- oklopljena
- LS (brezvijajna) priključitev

**DATENDOSE 2 x RJ45 Cat. 6**

- 2 x RJ45 8/8 Cat. 6
- geschirmt
- LS (schraubloser) Anschluss

16507  13507

**UTIČNICA RAČUNALNA 2 x RJ45 Cat. 6**

- 2 x RJ45 8/8 Cat. 6
- oklopljena
- LS (bezvijajno) priključenje

**DATA SOCKET 2 x RJ45 Cat. 6**

- 2 x RJ45 8/8 Cat. 6
- shielded
- LS (screwless) connection



**VTIČNICA TELEFONSKA 2 x RJ11**

- 2 x RJ11 4/4 Cat. 3
- vijajna priključitev

**TELEFONSTECKDOSE 2 x RJ11**

- 2 x RJ11 4/4 Cat. 3
- Schraubklemmen

16503  13503

**UTIČNICA TELEFONSKA 2 x RJ11**

- 2 x RJ11 4/4 Cat. 3
- vijajno pričvrščivanje

**TELEPHONE SOCKET 2 x RJ11**

- 2 x RJ11 4/4 Cat. 3
- screw connection



**VTIČNICA TELEFONSKA TAE**

- tip 3 x 6 NFN
- vijajna priključitev

**TELEFONSTECKDOSE TAE**

- Typ 3 x 6 NFN
- Schraubklemmen

16523  13523

**UTIČNICA TELEFONSKA TAE**

- tip 3 x 6 NFN
- vijajno pričvrščivanje

**TELEPHONE SOCKET TAE**

- type 3 x 6 NFN
- screw connection



**VTIČNICA TELEFONSKA TDO / TSS**

- vijajna priključitev

**TELEFONSTECKDOSE TDO / TSS**

- Schraubklemmen

16939  16940

**UTIČNICA TELEFONSKA TDO / TSS**

- vijajno pričvrščivanje

**TELEPHONE SOCKET TDO / TSS**

- screw connection



**VTIČNICA TV-R KONČNA**

- -10dB; [5-1000]MHz
- vijajna priključitev

**ANTENNENDOSE ALS ENDDOSE**

- -10dB; [5-1000]MHz
- Schraubklemmen

16511  13511

**UTIČNICA TV-R KRAJNJA**

- -10dB; [5-1000]MHz
- vijajno pričvrščivanje

**SOCKET TV-R END-LINE**

- -10dB; [5-1000]MHz
- screw connection



**VTIČNICA SAT KONČNA**

- -2dB; (5-2400)MHz  
- vijčna priključitev

**ANTENNENDOSE ALS ENDDOSE SAT**

- -2dB; (5-2400)MHz  
- Schraubklemmen

16512     13512

**UTIČNICA SAT KRAJNJA**

- -2dB; (5-2400)MHz  
- vijčano pričvrščivanje

**SOCKET SAT END-LINE**

- -2dB; (5-2400)MHz  
- screw connection



**VTIČNICA TV-R PREHODNA**

- -2dB / -14dB; (5-1000)MHz  
- vijčna priključitev

**ANTENNENDOSE ALS DURCHGANGSDOSE**

- -2dB / -14dB; (5-1000)MHz  
- Schraubklemmen

16513     13513

**UTIČNICA TV-R PROLAZNA**

- -2dB / -14dB; (5-1000)MHz  
- vijčano pričvrščivanje

**SOCKET TV-R THROUGH-LINE**

- -2dB / -14dB; (5-1000)MHz  
- screw connection



**VTIČNICA TV-R PREHODNA S KONČNIM UPOROM**

- -2dB / -14dB; (5-1000)MHz  
- vijčna priključitev

**ANTENNENDOSE ALS DURCHGANGSDOSE MIT  
ENDWIDERSTAND**

- -2dB / -14dB; (5-1000)MHz  
- Schraubklemmen

16575     13575

**UTIČNICA TV-R PROLAZNA SA KRAJNJIM UPOROM**

- -2dB / -14dB; (5-1000)MHz  
- vijčano pričvrščivanje

**SOCKET TV-R THROUGH-LINE WITH END RESISTANCE**

- -2dB / -14dB; (5-1000)MHz  
- screw connection





**STIKALO ZATEMNILNO NAVADNO (R)**

- (60-400)W; 250V / 50Hz
- za regulacijo Ohmskih (R) bremen
- vezava z menjalnim stikalom ni mogoča
- vezava večih zatemnilnikov ni dovoljena
- z zamenljivo varovalko 1,6A

**EIN-AUS DIMMER (R)**

- (60-400)W; 250V / 50Hz
- zur Regelung von Ohmschen (R) Lasten
- Schaltung mit Wechselschalter nicht möglich
- Schaltung vom mehreren Dimmern nicht erlaubt
- mit austauschbarer Sicherung 1,6A

**REGULATOR OBIČNI (R)**

- (60-400)W; 250V / 50Hz
- za regulacijo Ohmskih (R) trošila
- spajanje sa izmjeničnom sklopkom nije moguća
- spajanje više regulatora nije dozvoljeno
- sa zamjenjivim osiguračem 1,6A

**ON-OFF DIMMER (R)**

- (60-400)W; 250V / 50Hz
- for regulation of Ohm (R) loads
- combination with two-way switch is not possible
- more dimmers combination is not allowed
- with replaceable fuse 1,6A

16426     13426



**STIKALO ZATEMNILNO MENJALNO (R)**

- (60-400)W; 250V / 50Hz
- za regulacijo Ohmskih (R) bremen
- možna vezava z menjalnim stikalom
- vezava večih zatemnilnikov ni dovoljena
- z zamenljivo varovalko 1,6A

**WECHSEL DIMMER (R)**

- (60-400)W; 250V / 50Hz
- zur Regelung von Ohmschen (R) Lasten
- Schaltung mit Wechselschalter möglich
- Schaltung vom mehreren Dimmern nicht erlaubt
- mit austauschbarer Sicherung 1,6A

**REGULATOR IZMJENIČNI (R)**

- (60-400)W; 250V / 50Hz
- za regulacijo Ohmskih (R) trošila
- moguće spajanje sa izmjeničnom sklopkom
- spajanje više regulatora nije dozvoljeno
- sa zamjenjivim osiguračem 1,6A

**TWO-WAY DIMMER (R)**

- (60-400)W; 250V / 50Hz
- for regulation of Ohm (R) loads
- combination with two-way switch is possible
- more dimmers combination is not allowed
- with replaceable fuse 1,6A

16427     13427



**STIKALO ZATEMNILNO MENJALNO (R,L)**

- (25-500)VA; 250V / 50Hz
- za regulacijo Ohmskih (R) in Induktivnih (L) bremen
- možna vezava z menjalnim stikalom
- vezava večih zatemnilnikov ni dovoljena
- z zamenljivo varovalko 1,6A

**WECHSEL DIMMER (R,L)**

- (25-500)VA; 250V / 50Hz
- zur Regelung von Ohmschen (R) und Induktiven (L) Lasten
- Schaltung mit Wechselschalter möglich
- Schaltung vom mehreren Dimmern nicht erlaubt
- mit austauschbarer Sicherung 1,6A

**REGULATOR IZMJENIČNI (R,L)**

- (25-500)VA; 250V / 50Hz
- za regulacijo Ohmskih (R) i Induktivnih (L) trošila
- moguće spajanje sa izmjeničnom sklopkom
- spajanje više regulatora nije dozvoljeno
- sa zamjenjivim osiguračem 1,6A

**TWO-WAY DIMMER (R,L)**

- (25-500)VA; 250V / 50Hz
- for regulation of Ohm (R) and Inductive (L) loads
- combination with two-way switch is possible
- more dimmers combination is not allowed
- with replaceable fuse 1,6A

16429     13429



**STIKALO ZATEMNILNO MENJALNO (R,C)**

- (20-315)W; 250V / 50Hz
- za regulacijo Ohmskih (R) in Kapacitivnih (C) bremen
- možna vezava z menjalnim stikalom
- vezava večih zatemnilnikov ni dovoljena

**WECHSEL DIMMER (R,C)**

- (20-315)W; 250V / 50Hz
- zur Regelung von Ohmschen (R) und Kapazitiven (C) Lasten
- Schaltung mit Wechselschalter möglich
- Schaltung vom mehreren Dimmern nicht erlaubt

**REGULATOR IZMJENIČNI (R,C)**

- (20-315)W; 250V / 50Hz
- za regulacijo Ohmskih (R) i Kapacitivnih (C) trošila
- moguće spajanje sa izmjeničnom sklopkom
- spajanje više regulatora nije dozvoljeno

**TWO-WAY DIMMER (R,C)**

- (20-315)W; 250V / 50Hz
- for regulation of Ohm (R) and Capacitive (C) loads
- combination with two-way switch is possible
- more dimmers combination is not allowed

16430     13430



**STIKALO ZATEMNILNO LED MENJALNO (R,L,C)**

- (7-110)W/VA; 230V / 50Hz
- za regulacijo Ohmskih (R), Induktivnih (L) in Kapacitivnih bremen
- možna vezava z menjalnim stikalom
- vezava večih zatemnilnikov ni dovoljena
- z zamenljivo varovalko 1,6A

**WECHSEL LED DIMMER (R,L,C)**

- (7-110)W/VA; 250V / 50Hz
- zur Regelung von Ohmschen (R), Induktiven (L) und Kapazitiven (C) Lasten
- Schaltung mit Wechselschalter möglich
- Schaltung vom mehreren Dimmern nicht erlaubt
- mit austauschbarer Sicherung 1,6A

**REGULATOR LED IZMJENIČNI (R,L,C)**

- (7-110)W/VA; 230V / 50Hz
- za regulacijo Ohmskih (R), Induktivnih (L) i Kapacitivnih (C) trošila
- moguće spajanje sa izmjeničnom sklopkom
- spajanje više regulatora nije dozvoljeno
- sa zamjenjivim osiguračem 1,6A

**TWO-WAY LED DIMMER (R,L,C)**

- (7-110)W/VA; 250V / 50Hz
- for regulation of Ohm (R), Inductive (L) and Capacitive (C) loads
- combination with two-way switch is possible
- more dimmers combination is not allowed
- with replaceable fuse 1,6A

15294     15295



**ELEKTRONSKI POTENCIOMETER**

- krmilna napetost [1-10]V/40mA; stikalo 10A; 230V / 50Hz
- za krmiljenje stikalnih naprav (EVG) z 10V krmilnim vhodom
- možno krmiliti več stikalnih naprav do skupne vrednosti krmilnega toka max. 40mA

**ELEKTRONISCH POTENTIOMETER**

- Steuerspannung [1-10]V/40mA; stikalo 10A; 230V / 50Hz
- zur Regelung von Schaltgeräten (EVG) mit 10 V Steuereingang
- mögliche Steuerung von mehreren Schaltgeräten bis zum Gesamt-Steuerstrom max. 40mA

14265  14266

**ELEKTRONSKI POTENCIOMETAR**

- upravljački napon [1-10]V/40mA; sklopka 10A; 230V / 50Hz
- za upravljanje uređaja (EVG) s 10V upravljačkim ulazom
- moguće upravljanje većim brojem uređaja (EVG) do ukupne vrijednosti upravljačke struje do max. 40mA

**ELECTRONIC POTENTIOMETER**

- switching power [1-10]V/40mA; switch 10A; 230V / 50Hz
- for controlling switchgears (EVG) with 10V input
- possible to control more switchgears with total switching current of max. 40mA



**PIR SENZOR GIBANJA**

- 2300W / 10A Ohmski (cos φ 1,0)
- 1150VA / 5A Induktivni (cos φ 0,5)
- 230V / 50Hz
- kot detekcije: 180°
- višina montaže od 1-3m
- področje detekcije po tabeli
- nastavlјivost osvetlitve od 5-1000 LUX
- nastavlјivost aktivnega stanja od 10s do 20min
- temperaturno območje: -20°C do +40°C

**PIR PRÄSENZMELDER**

- 2300W / 10A Ohmisch (cos φ 1,0)
- 1150VA / 5A Induktiv (cos φ 0,5)
- Nennspannung: 230V / 50Hz
- Erfassungsbereich: 180°
- Montagehöhe: 1-3m
- Reichweite gemäss Tabelle
- Dämmerungsregler: 5-1000 LUX
- Zeitregler: 10s bis 20min
- Temperaturbereich: -20°C do +40°C

14285  14286

**PIR SENZOR POKRETA**

- 2300W / 10A Ohmski (cos φ 1,0)
- 1150VA / 5A Induktivni (cos φ 0,5)
- 230V / 50Hz
- kut detekcije: 180°
- visina montaže od 1-3m
- područje detekcije prema tablici
- namještanje osvijetljenja od 5-1000 LUX
- namještanje trajanja aktivnog stanja od 10s do 20min
- temperaturno područje rada: -20°C do +40°C

**PIR MOTION DETECTOR**

- 2300W / 10A Ohm (cos φ 1,0)
- 1150VA / 5A Inductive (cos φ 0,5)
- operating voltage: 230V / 50Hz
- detection angle: 180°
- mounting area: 1-3m
- detection area according to table
- twilight setting: 5-1000 LUX
- time setting: 10s bis 20min
- working temperature: -20°C do +40°C



**TERMOSTAT SOBNI BIMETALNI, MEHANSKI**

- temperatura ambienta: 0°C ... 30°C
- dovoljena vlažnost zraka: max. 95% rel. vlažnosti, nekondenzirajuće
- vijajčna priključitev vodnikov
- montaža u podometno dozo
- stopnja IP zaščite: IP30
- razred zaščite: II, ob pravilni montaži, z 24 VAC, razred zaščite III
- preklonni element: bimetalni kontakt
- senzor: bimetalni
- upravljalno in nastavlјivo območje: 5°C ... 30°C
- histereza: pribl. 0,5 K pri max. temperaturni spremembi 4 K/h
- nazivna napetost: 230 VAC, 50 Hz
- max. preklonni tok: 10 [4] A
- max. preklonna napetost: 230 VAC, 50Hz
- min. preklonna napetost: 230 VAC, 50Hz
- preklonna moč: 2300 W
- preklonni kontakt: NC kontakt (max. 10 aktuatorjev)
- upravljalna funkcija: ogrevanje
- glavne značilnosti: mehanska omejitev delovnega območja; zunanja nastavlјivost; VDE certifikat

**RAUMTEMPERATURREGLER MECHANISCH FTR**

- Umgebungstemperatur: 0°C ... 30°C
- Zulässige Luftfeuchte: max. 95% r. H, nicht kondensierend
- Elektrischer Anschluss: Schraubklemmen
- Montage/Befestigung: in UP-Dose
- Schutzart: IP30
- Schutzklasse: II, nach entsprechender Montage, bei 24 VAC schutzklasse III
- Schaltelement: Bimetallkontakt
- Fühler: Bimetall
- Regel- und Einstellbereich: 5°C ... 30°C
- Hysteresis: ca. 0,5 K bei einer Temperaturänderung von max. 4 K/h
- Betriebsspannung: 230 VAC, 50Hz
- max. Schaltstrom: 10 [4] A
- max. Schaltspannung: 230 VAC, 50Hz
- min. Schaltspannung: 230 VAC, 50Hz
- Schaltleistung: 2300W
- Schaltkontakt: Öffner (max. 10 Stellantriebe)
- Regelfunktion: Heizen
- Ausstattung allgemein: ECO-Funktion; mechanische Bereichseinstellung; VDE-geprüft

14303  14304

**TERMOSTAT SOBNI BIMETALNI, MEHANIČKI**

- temperatura ambienta: 0°C ... 30°C
- dovoljena vlažnost zraka: max. 95% rel. vlage, nekondenzirajuće
- vijajčno priključenje vodiča
- montaža u podžbuknu instalacijsku dozo
- stupanj IP zaštite: IP30
- razred zaštite: II, uz pravilnu montažu, sa 24 VAC, razred zaštite III
- preklonni element: bimetalni kontakt
- senzor: bimetalni
- područje kontrole i podešenja: 5°C ... 30°C
- histereza: pribl. 0,5 K pri max. promjeni temperature 4 K/h
- nazivni napon: 230 VAC, 50 Hz
- max. preklonna struja: 10 [4] A
- max. preklonni napon: 230 VAC, 50Hz
- min. preklonni napon: 230 VAC, 50Hz
- preklonna snaga: 2300 W
- preklonni kontakt: NC kontakt (max. 10 aktuatora)
- upravljačka funkcija: grijanja
- glavne značajke: mehanička limitacija podešenja radnog područja; vanjsko namještanje; VDE-certifikat

**MECHANICAL ROOM TEMPERATURE CONTROLLER, FTR**

- ambient temperature: 0°C ... 30°C
- permissible atmospheric humidity: max. 95% rel. humidity, non-condensing
- electrical connection: screw - type terminals
- mounting / attachment: in flush mounted box
- protection rating: IP30
- protection class: II, if properly mounted, with 24 VAC, protection class III
- switching element: bimetallic contact
- sensor: bimetal
- control and setting range: 5°C ... 30°C
- hysteresis: approx. 0,5 K at a temperature change of max. 4 K/h
- operating voltage: 230 VAC, 50 Hz
- max. switching current: 10 [4] A
- max. switching voltage: 230 VAC, 50Hz
- min. switching voltage: 230 VAC, 50Hz
- switching power: 2300 W
- switching contact: NC contact (max. 10 actuators)
- control function: heating
- general features: ECO function; mechanical range limitation; external setting; VDE-tested



**ELEKTRONSKI TERMOSTAT Z ZUNANJIM SENZOROM  
ZA KONTROLO TEMPERATURE TALNEGA GRETJA**

- temperatura ambienta: 0°C ... 30°C
- dovoljena vlažnost zraka: max. 95% rel. vlažnosti, nekondenzirajoče
- vijajčna priključitev vodnikov
- montaža v podometno dozo
- stopnja IP zaščite: IP30
- razred zaščite: II, ob pravilni montaži, z 24 VAC, razred zaščite III
- preklopni element: rele
- senzor: zunanji ali zunanji/notranji
- upravljalno območje: 5°C ... 30°C (sobna temperatura), 20°C ... 60°C (interna skala za omejevanje talne temperature)
- histereza: < 1 K
- nazivna napetost: 230 VAC, 50 Hz
- max. preklopni tok: 10 (1,5) A
- max. preklopna napetost: 230 VAC, 50Hz
- min. preklopna napetost: 230 VAC, 50Hz
- preklopna moč: 2300 W
- preklopni kontakt: NO kontakt
- upravljalna funkcija: ogrevanje
- priložen eksterni senzor - kabel 4m
- glavne značilnosti: termostat s kontrolo temperature tla mehanska omejitev delovnega območja; on-off stikalo; zunanja nastavljivost; VDE certifikat

**FUSSBODENTEMPERATURREGLER ELEKTRONISCH  
MIT FERNFÜHLER, FETR**

- Umgebungstemperatur: 0°C ... 30°C
- Zulässige Luftfeuchte: max. 95% r. H, nicht kondensierend
- Elektrischer Anschluss: Schraubklemmen
- Montage/Befestigung: in UP-Dose
- Schutzart: IP30
- Schutzklasse: II, nach entsprechender Montage
- Schaltelement: Relais
- Fühler: extern bzw. intern/extern (Wächter)
- Regelbereich: 5°C ... 30°C (raum), 20°C ... 60°C (Interne Skala zur Begrenzung der Fussbodentemperatur)
- Hysterese: < 1 K
- Betriebsspannung: 230 VAC, 50Hz
- max. Schaltstrom: 10 (1,5) A
- max. Schaltspannung: 230 VAC, 50Hz
- min. Schaltspannung: 230 VAC, 50Hz
- Schaltleistung: 2300W
- Schaltkontakt: Schliesser
- Regelfunktion: Heizen
- Ausstattung allgemein: Raumtemperaturregler mit Fussbodenüberwachung; mechanische Bereichseingung; Schalter Ein/Aus; Ausseneinstellung; Fernfühler 4m; VDE-geprüft

**ELEKTRONSKI TERMOSTAT SA VANJSKIM SENZOROM  
ZA KONTROLU TEMPERATURE PODNOG GRIJANJA**

- temperatura ambienta: 0°C ... 30°C
- dovoljena vlažnost zraka: max. 95% rel. vlage, nekondenzirajoče
- vijajčno priključenje vodiča
- montaža u podžbuknu instalacijsku dozu
- stupanj IP zaščite: IP30
- razred zaščite: II, uz pravilnu montažu, sa 24 VAC, razred zaščite III
- preklopni element: relej
- senzor: eksterni ili interno/eksterni
- područje kontrole i podešenja: 5°C ... 30°C (sobna temp.), 20°C ... 60°C (interna skala za limitiranje podne temperature)
- histereza: <1 K
- nazivni napon: 230 VAC, 50 Hz
- max. preklopna struja: 10 (1,5) A
- preklopni napon: 230 VAC, 50Hz
- preklopna snaga: 2300 W
- preklopni kontakt: NO kontakt
- upravljačka funkcija: grijanje
- priložen eksterni senzor (na kabelu 4m)
- glavne značajke: termostat sa kontrolom temperature poda, mehanička limitacija podešenja radnog područja; on / off sklopka eksternih postavki; VDE-certifikat

**ELECTRONIC FLOOR OR SURFACE TEMPERATURE  
CONTROLLER WITH REMOTE SENSOR, FETR**

- ambient temperature: 0°C ... 30°C
- permissible atmospheric humidity: max. 95% rel. humidity, non-condensing
- electrical connection: screw - type terminals
- mounting / attachment: in flush mounted box
- protection rating: IP30
- protection class: II, if properly mounted
- switching element: relay
- sensor: external or internal/external (monitors)
- control range: 5°C ... 30°C (room), 20°C ... 60°C (internal scale for limiting the floor temperature)
- hysteresis: < 1 K
- operating voltage: 230 VAC, 50 Hz
- max. switching current: 10 (1,5) A
- max. switching voltage: 230 VAC, 50Hz
- min. switching voltage: 230 VAC, 50Hz
- switching power: 2300 W
- switching contact: NO contact
- control function: heating
- general features: room temperature controller with floor monitoring; mechanical range limitation; on-off switch external setting; remote sensor 4m included; VDE-tested

□ 14307 □ 14308

## Multimedija / Multimedija Multimedia / Multimedia



### NOSILEC KEYSTONE 1M + 2M

- nosilec z možnostjo vpetja elementov z Keystone standardom
- možnost vpetja enega ali dveh elementov

### HALTERUNG KEYSTONE 1M+2M

- Halterung ermöglicht Snap-in Montage von Elementen mit Keystone Standard
- Mögliche Snap-in Montage von einem oder zwei Elementen

□ 17081    □ 17082

### NOSAČ KEYSTONE 1M + 2M

- nosač s mogućnošću stavljanja elemenata sa Keystone standardom
- mogućnost stavljanja jednog ili dva elementa

### MOUNTING FRAME KEYSTONE 1M + 2M

- mounting frame with possibility of snap-in elements with Keystone standard
- possibility of snap-in one or two elements



### ADAPTER HDMI KEYSTONE 1M

- montaža v Keystone nosilec 1M ali 2M
- ženski / ženski

### ADAPTER HDMI KEYSTONE 1M

- Einbau in Keystone Halterung 1M oder 2M
- Weiblich / Weiblich

□ 51079    ■ 51078

### ADAPTER HDMI KEYSTONE 1M

- montaža u Keystone nosač 1M ili 2M
- ženski / ženski

### ADAPTOR HDMI KEYSTONE 1M

- fits into mounting frame Keystone 1M or 2M
- female / female



### ADAPTER USB 3.0 KEYSTONE 1M

- montaža v Keystone nosilec 1M ali 2M
- ženski / ženski

### ADAPTER USB 3.0 KEYSTONE 1M

- Einbau in Keystone Halterung 1M oder 2M
- Weiblich / Weiblich

□ 51095    ■ 51094

### ADAPTER USB 3.0 KEYSTONE 1M

- montaža u Keystone nosač 1M ili 2M
- ženski / ženski

### ADAPTOR USB 3.0 KEYSTONE 1M

- fits into mounting frame Keystone 1M or 2M
- female / female



### 2 x ADAPTER AUDIO LS 4mm, KEYSTONE 1M (RDEČI + ČRNI)

- montaža v Keystone nosilec 1M ali 2M
- priključitev vodnikov z vijakom ali vtičakom fi 4mm
- pozlačeni kontakti

### 2 x ADAPTER AUDIO LS 4MM, KEYSTONE, 1M (ROT + SCHWARZ)

- Einbau in Keystone Halterung 1M oder 2M
- Leiteranschluss mit Schraube oder Stecker fi 4 mm
- Vergoldete Kontakte

□ 16790    ■ 16791

### 2 x ADAPTER AUDIO LS 4mm, KEYSTONE 1M (CRVENI + CRNI)

- montaža u Keystone nosač 1M ili 2M
- priključenje vodiča sa vijkom ili utikačem fi 4mm
- pozlačeni kontakti

### 2 x ADAPTOR AUDIO LS 4mm, KEYSTONE 1M (RED + BLACK)

- fits into mounting frame Keystone 1M or 2M
- connection of conductors with screws or with plug fi 4mm
- gold plated contacts

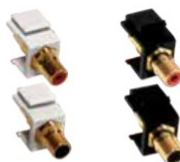

### 2 x ADAPTER AUDIO RCA (Cinch), KEYSTONE 1M (RDEČI + ČRNI)

- montaža v Keystone nosilec 1M ali 2M
- priključitev vodnikov z vtičakom Cinch
- pozlačeni kontakti

### 2 x ADAPTER AUDIO RCA (Cinch), KEYSTONE 1M (ROT + SCHWARZ)

- Einbau in Keystone Halterung 1M oder 2M
- Leiteranschluss mit Stecker - Cinch
- Vergoldete Kontakte

□ 16792    ■ 16793

### 2 x ADAPTER AUDIO RCA (Cinch), KEYSTONE 1M (CRVENI + CRNI)

- montaža u Keystone nosač 1M ili 2M
- priključenje vodiča sa utikačem Cinch
- pozlačeni kontakti

### 2 x ADAPTOR AUDIO RCA (Cinch), KEYSTONE 1M (RED + BLACK)

- fits into mounting frame Keystone 1M or 2M
- connection of conductors with Cinch plug
- gold plated contacts



### ADAPTER AUDIO 3,5mm STEREO (JACK) KEYSTONE 1M

- montaža v Keystone nosilec 1M
- priključitev vodnikov z vtičakom fi 3,5mm

### ADAPTER AUDIO 3,5mm STEREO (JACK) KEYSTONE 1M

- Einbau in Keystone Halterung 1M
- Leiteranschluss mit Stecker fi 3,5mm

■ 51131

### ADAPTER AUDIO 3,5mm STEREO (JACK) KEYSTONE 1M

- montaža u Keystone nosač 1M
- priključenje vodiča sa utikačem fi 3,5mm

### ADAPTOR AUDIO 3,5mm STEREO (JACK) KEYSTONE 1M

- fits into mounting frame Keystone 1M
- connection of conductors with plug fi 3,5mm

## Multimedija / Multimedija Multimedia / Multimedia



### USB POLNILEC KEYSTONE 1M

- montaža v Keystone nosilec 1M ali 2M
- vhodna napetost: 230Vac; 50Hz; 0,1A
- izhodna napetost: 5Vdc; 1,2A
- IMQ

### USB LADEGERÄT 1M KEYSTONE, KOMPLETT

- Einbau in Keystone Halterung 1M oder 2M
- Eingangsspannung: 230Vac; 50 Hz, 0,1A
- Ausgangsspannung: 5Vdc; 1,2A
- IMQ

□ 51080

### USB PUNJAČ KEYSTONE 1M

- montaža v Keystone nosač 1M ili 2M
- ulazni napon: 230Vac; 50Hz; 0,1A
- izlazni napon: 5Vdc; 1,2A
- IMQ

### USB CHARGER KEYSTONE 1M

- fits into mounting frame Keystone 1M or 2M
- input: 230Vac; 50Hz; 0,1A
- output: 5Vdc; 1,2A
- IMQ



### USB POLNILEC 2M KOMPLET

- vhodna napetost: 230Vac; 50Hz; 0,1A
- izhodna napetost: 2 x 5Vdc; 0,7A

### USB LADEGERÄT 2M KOMPLETT

- Eingangsspannung: 230Vac; 50 Hz, 0,1A
- Ausgangsspannung: 2 x 5Vdc; 0,7A

□ 17975 □ 17976

### USB PUNJAČ 2M KOMPLET

- ulazni napon: 230Vac; 50Hz; 0,1A
- izlazni napon: 2 x 5Vdc; 0,7A

### USB CHARGER 2M COMPLETE

- input: 230Vac; 50Hz; 0,1A
- output: 2 x 5Vdc; 0,7A



### LED LUČKA KEYSTONE 1M

- podometna, montaža v Keystone nosilec 1M
- vhodna napetost: 230Vac; 50-60Hz; 3,7mA
- svetilnost: cca. 1800mcd (cca. 0,4lm)
- način delovanja: ON - AUTO
- transparent

### LED LAMPE, KEYSTONE 1M

- Unterputz, Einbau in Keystone Halterung 1M
- Eingangsspannung: 230Vac; 50-60 Hz, 3,7 mA
- Leuchtkraft: cca. 1800mcd (cca. 0,4lm)
- Wirkungsweise: ON-AUTO
- Transparent

□ 51132

### LED SVJETLO KEYSTONE 1M

- podžbukna, montaža u Keystone nosač 1M
- ulazni napon: 230Vac; 50-60Hz; 3,7mA
- osvietljenje: cca. 1800mcd (cca. 0,4lm)
- način rada: ON - AUTO
- transparent

### LED LIGHT KEYSTONE 1M

- flush mounting, fits into mounting frame Keystone 1M
- input: 230Vac; 50-60Hz; 3,7mA
- light intensity: cca. 1800mcd (cca. 0,4lm)
- functions: ON - AUTO
- transparent



### LED LUČKA EMERGENCY KEYSTONE 1M

- montaža v Keystone nosilec 1M
- vhodna napetost: 230Vac; 50-60Hz; 3,7mA
- svetilnost: cca. 5700mcd (cca. 1,2lm)
- čas delovanja (brez napetosti): več kot 2h
- polnjenje: manj kot 3h
- način delovanja: ON - AUTO
- zamenljiva polnjiva baterija NiMH 4,8V 80mAh

### LED LAMPE EMERGENCY KEYSTONE 1M

- Einbau in Keystone Halterung 1M
- Eingangsspannung: 230Vac; 50-60 Hz, 3,7 mA
- Leuchtkraft: cca. 5700mcd (cca. 1,2lm)
- Betriebsdauer (ohne Spannung) : mehr als 2 Stunden
- Ladedauer: weniger als 3 Stunden
- Wirkungsweise: ON-AUTO
- Austauschbare, wiederaufladbare Batterie NiMH 4,8V 80mAh

□ 51133

### LED SVJETLO EMERGENCY KEYSTONE 1M

- montaža v Keystone nosač 1M
- ulazni napon: 230Vac; 50-60Hz; 3,7mA
- osvietljenje: cca. 5700mcd (cca. 1,2lm)
- vrijeme rada (bez napona): više od 2h
- punjenje: manje od 3h
- način rada: ON - AUTO
- zamjenjiva punjiva baterija NiMH 4,8V 80mAh

### LED LIGHT EMERGENCY KEYSTONE 1M

- fits into mounting frame Keystone 1M
- input: 230Vac; 50-60Hz; 3,7mA
- light intensity: about 5700mcd (cca. 1,2lm)
- operation time (without power): more than 2h
- recharge time: less than 3h
- functions: ON - AUTO
- replaceable rechargeable battery NiMH 4,8V 80mAh

**Okvirji / Okviri**  
Rahmen / Frames



□ 24165 □ 25074

**OKVIR 1 MIKRO**

- material Duroplast  
- barva bela ali krem

**RAHMEN 1 MIKRO**

- Material Duroplast  
- Farbe weiss oder beige

**OKVIR 1 MIKRO**

- material Duroplast  
- boja bijela ili krem

**FRAME 1 MIKRO**

- material Duroplast  
- color white or cream



□ 24204 □ 25075

**OKVIR 2 MIKRO**

- material Duroplast  
- barva bela ali krem

**RAHMEN 2 MIKRO**

- Material Duroplast  
- Farbe weiss oder beige

**OKVIR 2 MIKRO**

- material Duroplast  
- boja bijela ili krem

**FRAME 2 MIKRO**

- material Duroplast  
- color white or cream



□ 24205 □ 25076

**OKVIR 3 MIKRO**

- material Duroplast  
- barva bela ali krem

**RAHMEN 3 MIKRO**

- Material Duroplast  
- Farbe weiss oder beige

**OKVIR 3 MIKRO**

- material Duroplast  
- boja bijela ili krem

**FRAME 3 MIKRO**

- material Duroplast  
- color white or cream



□ 24413 □ 25077

**OKVIR 4 MIKRO**

- material Duroplast  
- barva bela ali krem

**RAHMEN 4 MIKRO**

- Material Duroplast  
- Farbe weiss oder beige

**OKVIR 4 MIKRO**

- material Duroplast  
- boja bijela ili krem

**FRAME 4 MIKRO**

- material Duroplast  
- color white or cream



□ 22340 □ 22341

**OKVIR 5 MIKRO**

- material Duroplast  
- barva bela ali krem

**RAHMEN 5 MIKRO**

- Material Duroplast  
- Farbe weiss oder beige

**OKVIR 5 MIKRO**

- material Duroplast  
- boja bijela ili krem

**FRAME 5 MIKRO**

- material Duroplast  
- color white or cream

## Okvirji / Okviri Rahmen / Frames



### POLNILO OKVIRJA

- za zapolnjevanje praznih mest

### BLIND ABDECKUNG

- zur Verblendung von Leerstellen

24063

22925

### SLIJEPI POKLOPAC

- za popunjavanje praznog mjesta

### BLIND COVER

- for filling up empty spaces

# MIKRO IP 44







Uporabnost  
Usability  
Upotreblijivost  
Verwendbarkeit

42 • **Stikala in tipkala**

Sklopke i tipkala  
Schalter und Taster  
Switches and push buttons

46 • **Vtičnice**

Utičnice  
Steckdosen  
Sockets



# MIKRO IP44

## Stikala in tipkala / Sklopke i tipkala Schalter und Taster / Switches and push buttons



### STIKALO NAVADNO (1)

- tip SBV-04; 10AX / 250V-
- brezvijačna priključitev vodnikov 1,5 - 2,5 mm<sup>2</sup>

### AUSSCHALTER (1)

- Typ SBV-04; 10AX / 250V-
- schraubloser Leiteranschluss 1,5 - 2,5 mm<sup>2</sup>

□ 17101

### SKLOPKA OBIČNA (1)

- tip SBV-04; 10AX / 250V-
- bezvijačno pričvrščivanje vodiča 1,5 - 2,5 mm<sup>2</sup>

### ON-OFF SWITCH (1)

- type SBV-04; 10AX / 250V-
- screwless connection of conductors 1,5 - 2,5 mm<sup>2</sup>



### STIKALO NAVADNO (1) Z INDIKATORSKO LUČKO

- tip SBV-04; 10AX / 250V-
- brezvijačna priključitev vodnikov 1,5 - 2,5 mm<sup>2</sup>
- lučka priložena

### AUSSCHALTER (1) MIT GLIMMLAMPE

- Typ SBV-04; 10AX / 250V-
- schraubloser Leiteranschluss 1,5 - 2,5 mm<sup>2</sup>
- Lampe beigefügt

□ 17111

### SKLOPKA OBIČNA (1) SA INDIKATORSKOM LAMPICOM

- tip SBV-04; 10AX / 250V-
- bezvijačno pričvrščivanje vodiča 1,5 - 2,5 mm<sup>2</sup>
- lampica uključena

### ON-OFF SWITCH (1) WITH INDICATOR LAMP

- type SBV-04; 10AX / 250V-
- screwless connection of conductors 1,5 - 2,5 mm<sup>2</sup>
- lamp included



### STIKALO MENJALNO (6)

- tip SBV-04; 10AX / 250V-
- brezvijačna priključitev vodnikov 1,5 - 2,5 mm<sup>2</sup>

### WECHSELSCHALTER (6)

- Typ SBV-04; 10AX / 250V-
- schraubloser Leiteranschluss 1,5 - 2,5 mm<sup>2</sup>

□ 17103

### SKLOPKA IZMJENIČNA (6)

- tip SBV-04; 10AX / 250V-
- bezvijačno pričvrščivanje vodiča 1,5 - 2,5 mm<sup>2</sup>

### TWO-WAY SWITCH (6)

- type SBV-04; 10AX / 250V-
- screwless connection of conductors 1,5 - 2,5 mm<sup>2</sup>



### STIKALO MENJALNO (6) Z INDIKATORSKO LUČKO

- tip SBV-04; 10AX / 250V-
- brezvijačna priključitev vodnikov 1,5 - 2,5 mm<sup>2</sup>
- lučka priložena

### WECHSELSCHALTER (6) MIT GLIMMLAMPE

- Typ SBV-04; 10AX / 250V-
- schraubloser Leiteranschluss 1,5 - 2,5 mm<sup>2</sup>
- Lampe beigefügt

□ 17113

### SKLOPKA IZMJENIČNA (6) SA INDIKATORSKOM LAMPICOM

- tip SBV-04; 10AX / 250V-
- bezvijačno pričvrščivanje vodiča 1,5 - 2,5 mm<sup>2</sup>
- lampica uključena

### TWO-WAY SWITCH (6) WITH INDICATOR LAMP

- type SBV-04; 10AX / 250V-
- screwless connection of conductors 1,5 - 2,5 mm<sup>2</sup>
- lamp included



### STIKALO MENJALNO (6) S KONTROLNO LUČKO

- tip SBV-04; 10AX / 250V-
- brezvijačna priključitev vodnikov 1,5 - 2,5 mm<sup>2</sup>
- lučka priložena

### WECHSELSCHALTER (6) MIT KONTROLLGLIMMLAMPE

- Typ SBV-04; 10AX / 250V-
- schraubloser Leiteranschluss 1,5 - 2,5 mm<sup>2</sup>
- Lampe beigefügt

□ 17116

### SKLOPKA IZMJENIČNA (6) SA KONTROLNOM LAMPICOM

- tip SBV-04; 10AX / 250V-
- bezvijačno pričvrščivanje vodiča 1,5 - 2,5 mm<sup>2</sup>
- lampica uključena

### TWO-WAY SWITCH (6) WITH CONTROL LAMP

- type SBV-04; 10AX / 250V-
- screwless connection of conductors 1,5 - 2,5 mm<sup>2</sup>
- lamp included



### STIKALO KRIŽNO (7)

- tip SBV-04; 10AX / 250V-
- brezvijačna priključitev vodnikov 1,5 - 2,5 mm<sup>2</sup>

### KREUZSCHALTER (7)

- Typ SBV-04; 10AX / 250V-
- schraubloser Leiteranschluss 1,5 - 2,5 mm<sup>2</sup>

□ 17104

### SKLOPKA KRIŽNA (7)

- tip SBV-04; 10AX / 250V-
- bezvijačno pričvrščivanje vodiča 1,5 - 2,5 mm<sup>2</sup>

### INTERMEDIATE SWITCH (7)

- type SBV-04; 10AX / 250V-
- screwless connection of conductors 1,5 - 2,5 mm<sup>2</sup>

## Stikala in tipkala / Sklopke i tipkala Schalter und Taster / Switches and push buttons



### STIKALO KRIŽNO (7) Z INDIKATORSKO LUČKO

- tip SBV-04; 10AX / 250V-
- brezvijačna priključitev vodnikov 1,5 - 2,5 mm<sup>2</sup>
- lučka priložena

### KREUZSCHALTER (7) MIT GLIMMLAMPE

- Typ SBV-04; 10AX / 250V-
- schraubloser Leiteranschluss 1,5 - 2,5 mm<sup>2</sup>
- Lampe beigelegt

□ 17114

### SKLOPKA KRIŽNA (7) SA INDIKATORSKOM LAMPICOM

- tip SBV-04; 10AX / 250V-
- bezvijčano pričvrščivanje vodiča 1,5 - 2,5 mm<sup>2</sup>
- lampica uključena

### INTERMEDIATE SWITCH (7) WITH INDICATOR LAMP

- type SBV-04; 10AX / 250V-
- screwless connection of conductors 1,5 - 2,5 mm<sup>2</sup>
- lamp included



### STIKALO SERIJSKO (5)

- tip SBV-04; 10AX / 250V-
- brezvijačna priključitev vodnikov 1,5 - 2,5 mm<sup>2</sup>

### SERIENSCHALTER (5)

- Typ SBV-04; 10AX / 250V-
- schraubloser Leiteranschluss 1,5 - 2,5 mm<sup>2</sup>

□ 17102

### SKLOPKA SERIJSKA (5)

- tip SBV-04; 10AX / 250V-
- bezvijčano pričvrščivanje vodiča 1,5 - 2,5 mm<sup>2</sup>

### MULTICIRCUIT SWITCH (5)

- type SBV-04; 10AX / 250V-
- screwless connection of conductors 1,5 - 2,5 mm<sup>2</sup>



### STIKALO 2 x MENJALNO (6+6)

- tip SBV-04; 10AX / 250V-
- vijačna / brezvijačna priključitev vodnikov 1,5 - 2,5 mm<sup>2</sup>

### DOPPELWECHSELSCHALTER (6+6)

- Typ SBV-04; 10AX / 250V-
- schraub / schraubloser Leiteranschluss 1,5 - 2,5 mm<sup>2</sup>

□ 17106

### SKLOPKA 2 x IZMJENIČNA (6+6)

- tip SBV-04; 10AX / 250V-
- vijčano / bezvijčano pričvrščivanje vodiča 1,5 - 2,5 mm<sup>2</sup>

### DOUBLE TWO-WAY SWITCH (6+6)

- type SBV-04; 10AX / 250V-
- screw / screwless connection of conductors 1,5 - 2,5 mm<sup>2</sup>



### STIKALO 2 POLNO (2) 0-1

- tip SBV-04; 10AX / 250V-
- brezvijačna priključitev vodnikov 1,5 - 2,5 mm<sup>2</sup>
- tipka s simbolom 0-1

### 2-PÖLIGER SCHALTER (2) 0-1

- Typ SBV-04; 10AX / 250V-
- schraubloser Leiteranschluss 1,5 - 2,5 mm<sup>2</sup>
- Wippe mit Symbol 0-1

□ 17105

### SKLOPKA 2 POLNA (2) 0-1

- tip SBV-04; 10AX / 250V-
- bezvijčano pričvrščivanje vodiča 1,5 - 2,5 mm<sup>2</sup>
- tipka sa simbolom 0-1

### 2 POLE SWITCH (2) 0-1

- type SBV-04; 10AX / 250V-
- screwless connection of conductors 1,5 - 2,5 mm<sup>2</sup>
- button with symbol 0-1



### STIKALO 2 POLNO (2) S KONTROLNO LUČKO

- tip SBV-04; 10AX / 250V-
- brezvijačna priključitev vodnikov 1,5 - 2,5 mm<sup>2</sup>
- lučka priložena

### 2-PÖLIGER SCHALTER (2) MIT KONTROLLGLIMMLAMPE

- Typ SBV-04; 10AX / 250V-
- schraubloser Leiteranschluss 1,5 - 2,5 mm<sup>2</sup>
- Lampe beigelegt

□ 17115

### SKLOPKA 2 POLNA (2) SA KONTROLNOM LAMPICOM

- tip SBV-04; 10AX / 250V-
- bezvijčano pričvrščivanje vodiča 1,5 - 2,5 mm<sup>2</sup>
- lampica uključena

### 2 POLE SWITCH (2) WITH CONTROL LAMP

- type SBV-04; 10AX / 250V-
- screwless connection of conductors 1,5 - 2,5 mm<sup>2</sup>
- lamp included



### STIKALO 2 POLNO (2) 16A S KONTROLNO LUČKO

- tip SV-16; 16A / 250V-
- vijačna priključitev vodnikov 1,5 - 2,5 mm<sup>2</sup>
- tipka s tečo in simbolom „16 A“, lučka priložena

### 2-PÖLIGER SCHALTER (2) 16A MIT KONTROLLGLIMMLAMPE

- Typ SV-16; 16A / 250V-
- Anschluss der Leiter 1,5 - 2,5 mm<sup>2</sup> mit Schrauben
- Wippe mit Symbol „16 A“, Lampe beigelegt

□ 17143

### SKLOPKA 2 POLNA (2) 16A SA KONTROLNOM LAMPICOM

- tip SV-16; 16A / 250V-
- vijčano pričvrščivanje vodiča 1,5 - 2,5 mm<sup>2</sup>
- tipka sa prozorčićem i sa simbolom „16 A“, lampica uključena

### 2 POLE SWITCH (2) 16A WITH CONTROL LAMP

- type SV-16; 16A / 250V-
- connection of conductors 1,5 - 2,5 mm<sup>2</sup> with screws
- button with symbol „16 A“, lamp included

## Stikala in tipkala / Sklopke i tipkala Schalter und Taster / Switches and push buttons



### STIKALO ZA ŽALUZIJE (4)

- tip SBV-04; 10AX / 250V-
- brezvijačna priključitev vodnikov 1,5 - 2,5 mm<sup>2</sup>
- tipka s simbolom „puščica“
- položaj 1-0-2

### JALOUSIESCHALTER (4)

- Typ SBV-04; 10AX / 250V-
- schraubloser Leiteranschluss 1,5 - 2,5 mm<sup>2</sup>
- Wippe mit Symbol „Pfeil“
- Position 1-0-2

### SKLOPKA ZA ŽALUZINE (4)

- tip SBV-04; 10AX / 250V-
- bezvijčano pričvrščevanje vodiča 1,5 - 2,5 mm<sup>2</sup>
- tipka sa simbolom „strelica“
- položaj 1-0-2

### VENETIAN BLIND SWITCH (4)

- type SBV-04; 10AX / 250V-
- screwless connection of conductors 1,5 - 2,5 mm<sup>2</sup>
- button with symbol „arrow“
- position 1-0-2

□ 16820



### TIPKALO ZA ŽALUZIJE (5)

- tip SBV-04; 10A / 250V-
- brezvijačna priključitev vodnikov 1,5 - 2,5 mm<sup>2</sup>
- tipka s simbolom „puščica“
- onemogočen hkratni vklop

### JALOUSIETASTER (5)

- Typ SBV-04; 10A / 250V-
- schraubloser Leiteranschluss 1,5 - 2,5 mm<sup>2</sup>
- Wippe mit Symbol „Pfeil“
- Verhinderung einer gleichzeitigen Aktivierung

### TIPKALO ZA ŽALUZINE (5)

- tip SBV-04; 10A / 250V-
- bezvijčano pričvrščevanje vodiča 1,5 - 2,5 mm<sup>2</sup>
- tipka sa simbolom „strelica“
- onemogočen istovremeni uklop

### VENETIAN BLIND PUSH BUTTON (5)

- type SBV-04; 10A / 250V-
- screwless connection of conductors 1,5 - 2,5 mm<sup>2</sup>
- button with symbol „arrow“
- simultaneous activation disabled

□ 17110



### TIPKALO (1)

- tip SBV-04; 10A / 250V-
- brezvijačna priključitev vodnikov 1,5 - 2,5 mm<sup>2</sup>
- lučka ni priložena

### TASTER (1)

- Typ SBV-04; 10A / 250V-
- schraubloser Leiteranschluss 1,5 - 2,5 mm<sup>2</sup>
- Lampe nicht beigelegt

### TIPKALO (1)

- tip SBV-04; 10A / 250V-
- bezvijčano pričvrščevanje vodiča 1,5 - 2,5 mm<sup>2</sup>
- lampica nije uključena

### PUSH BUTTON (1)

- type SBV-04; 10A / 250V-
- screwless connection of conductors 1,5 - 2,5 mm<sup>2</sup>
- lamp not included

□ 17109



### TIPKALO (1) Z INDIKATORSKO LUČKO

- tip SBV-04; 10A / 250V-
- brezvijačna priključitev vodnikov 1,5 - 2,5 mm<sup>2</sup>
- tipka z lečo, lučka priložena

### TASTER (1) MIT GLIMMLAMPE

- Typ SBV-04; 10A / 250V-
- schraubloser Leiteranschluss 1,5 - 2,5 mm<sup>2</sup>
- Wippe mit Linse, Lampe beigelegt

### TIPKALO (1) SA INDIKATORSKOM LAMPICOM

- tip SBV-04; 10A / 250V-
- bezvijčano pričvrščevanje vodiča 1,5 - 2,5 mm<sup>2</sup>
- tipka sa prozorčićem, lampica uključena

### PUSH BUTTON (1) WITH INDICATOR LAMP

- type SBV-04; 10A / 250V-
- screwless connection of conductors 1,5 - 2,5 mm<sup>2</sup>
- button with lense, lamp included

□ 17119



### TIPKALO (1) SIMBOL LUČ

- tip SBV-04; 10A / 250V-
- brezvijačna priključitev vodnikov 1,5 - 2,5 mm<sup>2</sup>
- tipka s simbolom „luč“, lučka ni priložena

### LICHTTASTER (1)

- Typ SBV-04; 10A / 250V-
- schraubloser Leiteranschluss 1,5 - 2,5 mm<sup>2</sup>
- Wippe mit Symbol „Licht“, Lampe nicht beigelegt

### TIPKALO (1) SIMBOL SVJETLO

- tip SBV-04; 10A / 250V-
- bezvijčano pričvrščevanje vodiča 1,5 - 2,5 mm<sup>2</sup>
- tipka sa simbolom „svjetlo“, lampica nije uključena

### PUSH BUTTON (1) SYMBOL LIGHT

- type SBV-04; 10A / 250V-
- screwless connection of conductors 1,5 - 2,5 mm<sup>2</sup>
- button with symbol „light“, lamp not included

□ 17107



### TIPKALO (1) SIMBOL LUČ Z INDIKATORSKO LUČKO

- tip SBV-04; 10A / 250V-
- brezvijačna priključitev vodnikov 1,5 - 2,5 mm<sup>2</sup>
- tipka s simbolom „luč“, lučka priložena

### LICHTTASTER (1) MIT GLIMMLAMPE

- Typ SBV-04; 10A / 250V-
- schraubloser Leiteranschluss 1,5 - 2,5 mm<sup>2</sup>
- Wippe mit Symbol „Licht“, Lampe beigelegt

### TIPKALO (1) SIMBOL SVJETLO SA INDIKATORSKOM LAMPICOM

- tip SBV-04; 10A / 250V-
- bezvijčano pričvrščevanje vodiča 1,5 - 2,5 mm<sup>2</sup>
- tipka sa simbolom „svjetlo“, lampica uključena

### PUSH BUTTON (1) SYMBOL LIGHT WITH INDICATOR LAMP

- type SBV-04; 10A / 250V-
- screwless connection of conductors 1,5 - 2,5 mm<sup>2</sup>
- button with symbol „light“, lamp included

□ 17117

## Stikala in tipkala / Sklopke i tipkala Schalter und Taster / Switches and push buttons



### TIPKALO (1) SIMBOL ZVONEC

- tip SBV-04; 10A / 250V~
- brezvijačna priključitev vodnikov 1,5 - 2,5 mm<sup>2</sup>
- tipka s simbolom „zvonec“, lučka ni priložena

### KLINGELTASTER (1)

- Typ SBV-04; 10A / 250V~
- schraubloser Leiteranschluss 1,5 - 2,5 mm<sup>2</sup>
- Wippe mit Symbol „Klingel“, Lampe nicht beigelegt

□ 17108

### TIPKALO (1) SIMBOL ZVONO

- tip SBV-04; 10A / 250V~
- bezvijačno pričvrščevanje vodiča 1,5 - 2,5 mm<sup>2</sup>
- tipka sa simbolom „zvono“, lampica nije uključena

### PUSH BUTTON (1) SYMBOL BELL

- type SBV-04; 10A / 250V~
- screwless connection of conductors 1,5 - 2,5 mm<sup>2</sup>
- button with symbol „bell“, lamp not included



### TIPKALO (1) SIMBOL ZVONEC Z INDIKATORSKO LUČKO

- tip SBV-04; 10A / 250V~
- brezvijačna priključitev vodnikov 1,5 - 2,5 mm<sup>2</sup>
- tipka s simbolom „zvonec“, lučka priložena

### KLINGELTASTER (1) MIT GLIMMLAMPE

- Typ SBV-04; 10A / 250V~
- schraubloser Leiteranschluss 1,5 - 2,5 mm<sup>2</sup>
- Wippe mit Symbol „Klingel“, Lampe beigelegt

□ 17118

### TIPKALO (1) SIMBOL ZVONO SA INDIKATORSKOM LAMPICOM

- tip SBV-04; 10A / 250V~
- bezvijačno pričvrščevanje vodiča 1,5 - 2,5 mm<sup>2</sup>
- tipka sa simbolom „zvono“, lampica uključena

### PUSH BUTTON (1) SYMBOL BELL WITH INDICATOR LAMP

- type SBV-04; 10A / 250V~
- screwless connection of conductors 1,5 - 2,5 mm<sup>2</sup>
- button with symbol „bell“, lamp included

## Vtičnice / Utičnice Steckdosen / Sockets



### VTIČNICA S PROZORNIM POKROVČKOM

- tip VVB-92; 16A / 250V-
- priključitev vodnikov 1,5 - 2,5 mm<sup>2</sup>
- vtičnica z varnostnim kontaktom - šuko

### STECKDOSE

- Typ VVB-92; 16A / 250V-
- Leiteranschluss 1,5 - 2,5 mm<sup>2</sup>
- Steckdose mit Schutzkontakt - Schuko

vijačna / vijčana / mit Schraubklemmen / screw terminals

17100

brezvijačna / bezvijčana / mit Steckklemmen / screwless terminals

17099

### UTIČNICA

- tip VVB-92; 16A / 250V-
- pričvrščivanje vodiča 1,5 - 2,5 mm<sup>2</sup>
- utičnica sa zaštitnim kontaktom - šuko

### SOCKET

- type VVB-92; 16A / 250V-
- connection of conductors 1,5 - 2,5 mm<sup>2</sup>
- socket with side earthing contact - schuko



### VTIČNICA S PROZORNIM POKROVČKOM IN ZAŠČITO

- tip VVB-92; 16A / 250V-
- priključitev vodnikov 1,5 - 2,5 mm<sup>2</sup>
- vtičnica z varnostnim kontaktom - šuko
- vgrajena zaščita pred vtikom

### STECKDOSE MIT KINDERSCHUTZ

- Typ VVB-92; 16A / 250V-
- Leiteranschluss 1,5 - 2,5 mm<sup>2</sup>
- Steckdose mit Schutzkontakt - Schuko
- mit Kinderschutz

vijačna / vijčana / mit Schraubklemmen / screw terminals

13186

brezvijačna / bezvijčana / mit Steckklemmen / screwless terminals

13187

### UTIČNICA SA ZAŠTITOM

- tip VVB-92; 16A / 250V-
- pričvrščivanje vodiča 1,5 - 2,5 mm<sup>2</sup>
- utičnica sa zaštitnim kontaktom - šuko
- ugrađena zaščita pred dodirom

### SOCKET WITH SHUTTERS

- type VVB-92; 16A / 250V-
- connection of conductors 1,5 - 2,5 mm<sup>2</sup>
- socket with side earthing contact - schuko
- shutters for child protection



### VTIČNICA S POLNIM POKROVČKOM

- tip VVB-92; 16A / 250V-
- priključitev vodnikov 1,5 - 2,5 mm<sup>2</sup>
- vtičnica z varnostnim kontaktom - šuko

### STECKDOSE MIT KLAPPDECKEL

- Typ VVB-92; 16A / 250V-
- Leiteranschluss 1,5 - 2,5 mm<sup>2</sup>
- Steckdose mit Schutzkontakt - Schuko

vijačna / vijčana / mit Schraubklemmen / screw terminals

17096

brezvijačna / bezvijčana / mit Steckklemmen / screwless terminals

17095

### UTIČNICA SA POKLOPCEM

- tip VVB-92; 16A / 250V-
- pričvrščivanje vodiča 1,5 - 2,5 mm<sup>2</sup>
- utičnica sa zaštitnim kontaktom - šuko

### SOCKET WITH COVER

- type VVB-92; 16A / 250V-
- connection of conductors 1,5 - 2,5 mm<sup>2</sup>
- socket with side earthing contact - schuko



### VTIČNICA S POLNIM POKROVČKOM IN ZAŠČITO

- tip VVB-92; 16A / 250V-
- priključitev vodnikov 1,5 - 2,5 mm<sup>2</sup>
- vtičnica z varnostnim kontaktom - šuko
- vgrajena zaščita pred vtikom

### STECKDOSE MIT KLAPPDECKEL UND KINDERSCHUTZ

- Typ VVB-92; 16A / 250V-
- Leiteranschluss 1,5 - 2,5 mm<sup>2</sup>
- Steckdose mit Schutzkontakt - Schuko
- mit Kinderschutz

vijačna / vijčana / mit Schraubklemmen / screw terminals

13188

brezvijačna / bezvijčana / mit Steckklemmen / screwless terminals

13189

### UTIČNICA SA POKLOPCEM I ZAŠTITOM

- tip VVB-92; 16A / 250V-
- pričvrščivanje vodiča 1,5 - 2,5 mm<sup>2</sup>
- utičnica sa zaštitnim kontaktom - šuko
- ugrađena zaščita pred dodirom

### SOCKET WITH COVER AND SHUTTERS

- type VVB-92; 16A / 250V-
- connection of conductors 1,5 - 2,5 mm<sup>2</sup>
- socket with side earthing contact - schuko
- shutters for child protection



### VTIČNICA FRANCOŠKA (NF) S PROZORNIM POKROVČKOM

- tip VVB-92; 16A / 250V-
- priključitev vodnikov 1,5 - 2,5 mm<sup>2</sup>
- vtičnica z ozemljitvenim čepom

### STECKDOSE FRANZÖSISCH (NF)

- Typ VVB-92; 16A / 250V-
- Leiteranschluss 1,5 - 2,5 mm<sup>2</sup>
- Steckdose mit Erdungsstift

vijačna / vijčana / mit Schraubklemmen / screw terminals

17092

brezvijačna / bezvijčana / mit Steckklemmen / screwless terminals

17088

### UTIČNICA FRANCOŠKA (NF)

- tip VVB-92; 16A / 250V-
- pričvrščivanje vodiča 1,5 - 2,5 mm<sup>2</sup>
- utičnica s uzemljivačkim čepom

### SOCKET FRENCH (NF)

- type VVB-92; 16A / 250V-
- connection of conductors 1,5 - 2,5 mm<sup>2</sup>
- socket with earthing pin

## Vtičnice / Utičnice Steckdosen / Sockets



### VTIČNICA FRANCOSKA (NF) S POLNIM

#### POKROVČKOM

- tip VVB-92; 16A / 250V-
- priključitev vodnikov 1,5 - 2,5 mm<sup>2</sup>
- vtičnica z ozemljitvenim čepom

### STECKDOSE FRANZÖSISCH (NF)

- Typ VVB-92; 16A / 250V-
- Leiteranschluss 1,5 - 2,5 mm<sup>2</sup>
- Steckdose mit Erdungsstift

vijačna / vijčana / mit Schraubklemmen / screw terminals

17090

brezvijačna / bezvijčana / mit Steckklemmen / screwless terminals

17086

### UTIČNICA FRANCUSKA (NF)

- tip VVB-92; 16A / 250V-
- pričvrščivanje vodiča 1,5 - 2,5 mm<sup>2</sup>
- utičnica s ozemljivačkim čepom

### SOCKET FRENCH (NF)

- type VVB-92; 16A / 250V-
- connection of conductors 1,5 - 2,5 mm<sup>2</sup>
- socket with earthing pin

GEA

Čutnost



50 • **Stikala in tipkala**

Sklopke i tipkala  
Schalter und Taster  
Switches and push buttons

54 • **Vtičnice**

Utičnice  
Steckdosen  
Sockets

57 • **Komunikacije**

Komunikacije  
Kommunikation  
Communications

59 • **Elektronika**

Elektronika  
Elektronik  
Electronics





Sensuality

Senzualnost

Sensualität



61 • **Multimedija**

Multimedija  
Multimedia  
Multimedia

63 • **Okvirji**

Okviri  
Rahmen  
Frames

## Stikala in tipkala / Sklopke i tipkala Schalter und Taster / Switches and push buttons

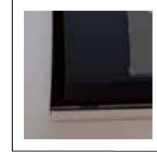

### STIKALO NAVADNO (1)

- tip SBV-04; 10AX / 250V-
- brezvijačna priključitev vodnikov 1,5 - 2,5 mm<sup>2</sup>

### AUSSCHALTER (1)

- Typ SBV-04; 10AX / 250V-
- schraubloser Leiteranschluss 1,5 - 2,5 mm<sup>2</sup>

□ 17301 ■ 17341 ■ 17361

### SKLOPKA OBIČNA (1)

- tip SBV-04; 10AX / 250V-
- bezvijačno pričvrščevanje vodiča 1,5 - 2,5 mm<sup>2</sup>

### ON-OFF SWITCH (1)

- type SBV-04; 10AX / 250V-
- screwless connection of conductors 1,5 - 2,5 mm<sup>2</sup>



### STIKALO NAVADNO (1) Z INDIKATORSKO LUČKO

- tip SBV-04; 10AX / 250V-
- brezvijačna priključitev vodnikov 1,5 - 2,5 mm<sup>2</sup>
- tipka z lečo, lučka priložena

### AUSSCHALTER (1) MIT GLIMMLAMPE

- Typ SBV-04; 10AX / 250V-
- schraubloser Leiteranschluss 1,5 - 2,5 mm<sup>2</sup>
- Wippe mit Linse, Lampe beigelegt

□ 17311 ■ 17351 ■ 17371

### SKLOPKA OBIČNA (1) SA INDIKATORSKOM LAMPICOM

- tip SBV-04; 10AX / 250V-
- bezvijačno pričvrščevanje vodiča 1,5 - 2,5 mm<sup>2</sup>
- tipka sa prozorčićem, lampica uključena

### ON-OFF SWITCH (1) WITH INDICATOR LAMP

- type SBV-04; 10AX / 250V-
- screwless connection of conductors 1,5 - 2,5 mm<sup>2</sup>
- button with lense, lamp included



### STIKALO MENJALNO (6)

- tip SBV-04; 10AX / 250V-
- brezvijačna priključitev vodnikov 1,5 - 2,5 mm<sup>2</sup>

### WECHSELSCHALTER (6)

- Typ SBV-04; 10AX / 250V-
- schraubloser Leiteranschluss 1,5 - 2,5 mm<sup>2</sup>

□ 17303 ■ 17343 ■ 17363

### SKLOPKA IZMJENIČNA (6)

- tip SBV-04; 10AX / 250V-
- bezvijačno pričvrščevanje vodiča 1,5 - 2,5 mm<sup>2</sup>

### TWO-WAY SWITCH (6)

- type SBV-04; 10AX / 250V-
- screwless connection of conductors 1,5 - 2,5 mm<sup>2</sup>



### STIKALO MENJALNO (6) Z INDIKATORSKO LUČKO

- tip SBV-04; 10AX / 250V-
- brezvijačna priključitev vodnikov 1,5 - 2,5 mm<sup>2</sup>
- tipka z lečo, lučka priložena

### WECHSELSCHALTER (6) MIT GLIMMLAMPE

- Typ SBV-04; 10AX / 250V-
- schraubloser Leiteranschluss 1,5 - 2,5 mm<sup>2</sup>
- Wippe mit Linse, Lampe beigelegt

□ 17313 ■ 17353 ■ 17373

### SKLOPKA IZMJENIČNA (6) SA INDIKATORSKOM LAMPICOM

- tip SBV-04; 10AX / 250V-
- bezvijačno pričvrščevanje vodiča 1,5 - 2,5 mm<sup>2</sup>
- tipka sa prozorčićem, lampica uključena

### TWO-WAY SWITCH (6) WITH INDICATOR LAMP

- type SBV-04; 10AX / 250V-
- screwless connection of conductors 1,5 - 2,5 mm<sup>2</sup>
- button with lense, lamp included



### STIKALO MENJALNO (6) S KONTROLNO LUČKO

- tip SBV-04; 10AX / 250V-
- brezvijačna priključitev vodnikov 1,5 - 2,5 mm<sup>2</sup>
- tipka z lečo, lučka priložena

### WECHSELSCHALTER (6) MIT KONTROLLGLIMMLAMPE

- Typ SBV-04; 10AX / 250V-
- schraubloser Leiteranschluss 1,5 - 2,5 mm<sup>2</sup>
- Wippe mit Linse, Lampe beigelegt

□ 17312 ■ 17352 ■ 17372

### SKLOPKA IZMJENIČNA (6) SA KONTROLNOM LAMPICOM

- tip SBV-04; 10AX / 250V-
- bezvijačno pričvrščevanje vodiča 1,5 - 2,5 mm<sup>2</sup>
- tipka sa prozorčićem, lampica uključena

### TWO-WAY SWITCH (6) WITH CONTROL LAMP

- type SBV-04; 10AX / 250V-
- screwless connection of conductors 1,5 - 2,5 mm<sup>2</sup>
- button with lense, lamp included



### STIKALO KRIŽNO (7)

- tip SBV-04; 10AX / 250V-
- brezvijačna priključitev vodnikov 1,5 - 2,5 mm<sup>2</sup>

### KREUZSCHALTER (7)

- Typ SBV-04; 10AX / 250V-
- schraubloser Leiteranschluss 1,5 - 2,5 mm<sup>2</sup>

□ 17304 ■ 17344 ■ 17364

### SKLOPKA KRIŽNA (7)

- tip SBV-04; 10AX / 250V-
- bezvijačno pričvrščevanje vodiča 1,5 - 2,5 mm<sup>2</sup>

### INTERMEDIATE SWITCH (7)

- type SBV-04; 10AX / 250V-
- screwless connection of conductors 1,5 - 2,5 mm<sup>2</sup>

## Stikala in tipkala / Sklopke i tipkala Schalter und Taster / Switches and push buttons



### STIKALO KRIŽNO (7) Z INDIKATORSKO LUČKO

- tip SBV-04; 10AX / 250V-
- brezvijačna priključitev vodnikov 1,5 - 2,5 mm<sup>2</sup>
- tipka z lečo, lučka priložena

### KREUZSCHALTER (7) MIT GLIMMLAMPE

- Typ SBV-04; 10AX / 250V-
- schraubloser Leiteranschluss 1,5 - 2,5 mm<sup>2</sup>
- Wippe mit Linse, Lampe beigefügt

□ 17314   ■ 17354   ■ 17374

### SKLOPKA KRIŽNA (7) SA INDIKATORSKOM LAMPICOM

- tip SBV-04; 10AX / 250V-
- bezvijačno pričvrščivanje vodiča 1,5 - 2,5 mm<sup>2</sup>
- tipka sa prozorčićem, lampica uključena

### INTERMEDIATE SWITCH (7) WITH INDICATOR LAMP

- type SBV-04; 10AX / 250V-
- screwless connection of conductors 1,5 - 2,5 mm<sup>2</sup>
- button with lense, lamp included



### STIKALO SERIJSKO (5)

- tip SBV-04; 10AX / 250V-
- brezvijačna priključitev vodnikov 1,5 - 2,5 mm<sup>2</sup>

### SERIENSCHALTER (5)

- Typ SBV-04; 10AX / 250V-
- schraubloser Leiteranschluss 1,5 - 2,5 mm<sup>2</sup>

□ 17302   ■ 17342   ■ 17362

### SKLOPKA SERIJSKA (5)

- tip SBV-04; 10AX / 250V-
- bezvijačno pričvrščivanje vodiča 1,5 - 2,5 mm<sup>2</sup>

### MULTICIRCUIT SWITCH (5)

- type SBV-04; 10AX / 250V-
- screwless connection of conductors 1,5 - 2,5 mm<sup>2</sup>



### STIKALO 2 x MENJALNO (6+6)

- tip SBV-04; 10AX / 250V-
- vijčna / brezvijačna priključitev vodnikov 1,5 - 2,5 mm<sup>2</sup>

### DOPPELWECHSELSCHALTER (6+6)

- Typ SBV-04; 10AX / 250V-
- schraub / schraubloser Leiteranschluss 1,5 - 2,5 mm<sup>2</sup>

□ 17306   ■ 17346   ■ 17366

### SKLOPKA 2 x IZMJENIČNA (6+6)

- tip SBV-04; 10AX / 250V-
- vijčano / bezvijačno pričvrščivanje vodiča 1,5 - 2,5 mm<sup>2</sup>

### DOUBLE TWO-WAY SWITCH (6+6)

- type SBV-04; 10AX / 250V-
- screw / screwless connection of conductors 1,5 - 2,5 mm<sup>2</sup>



### STIKALO 2 POLNO (2) 0-1

- tip SBV-04; 10AX / 250V-
- brezvijačna priključitev vodnikov 1,5 - 2,5 mm<sup>2</sup>
- tipka s simbolom 0-1

### 2-POLIGER SCHALTER (2) 0-1

- Typ SBV-04; 10AX / 250V-
- schraubloser Leiteranschluss 1,5 - 2,5 mm<sup>2</sup>
- Wippe mit Symbol 0-1

□ 17305   ■ 17345   ■ 17365

### SKLOPKA 2 POLNA (2) 0-1

- tip SBV-04; 10AX / 250V-
- bezvijačno pričvrščivanje vodiča 1,5 - 2,5 mm<sup>2</sup>
- tipka sa simbolom 0-1

### 2 POLE SWITCH (2) 0-1

- type SBV-04; 10AX / 250V-
- screwless connection of conductors 1,5 - 2,5 mm<sup>2</sup>
- button with symbol 0-1



### STIKALO 2 POLNO (2) S KONTROLNO LUČKO

- tip SBV-04; 10AX / 250V-
- brezvijačna priključitev vodnikov 1,5 - 2,5 mm<sup>2</sup>
- tipka z lečo, lučka priložena

### 2-POLIGER SCHALTER (2) MIT KONTROLLGLIMMLAMPE

- Typ SBV-04; 10AX / 250V-
- schraubloser Leiteranschluss 1,5 - 2,5 mm<sup>2</sup>
- Wippe mit Linse, Lampe beigefügt

□ 17315   ■ 17355   ■ 17375

### SKLOPKA 2 POLNA (2) SA KONTROLNOM LAMPICOM

- tip SBV-04; 10AX / 250V-
- bezvijačno pričvrščivanje vodiča 1,5 - 2,5 mm<sup>2</sup>
- tipka sa prozorčićem, lampica uključena

### 2 POLE SWITCH (2) WITH CONTROL LAMP

- type SBV-04; 10AX / 250V-
- screwless connection of conductors 1,5 - 2,5 mm<sup>2</sup>
- button with lense, lamp included



### STIKALO 2 POLNO (2) 16A S KONTROLNO LUČKO

- tip SV-16; 16A / 250V-
- vijčna priključitev vodnikov 1,5 - 2,5 mm<sup>2</sup>
- tipka z lečo in simbolom „16 A“, lučka priložena

### 2-POLIGER SCHALTER (2) 16A MIT KONTROLLGLIMMLAMPE

- Typ SV-16; 16A / 250V-
- Anschluss der Leiter 1,5 - 2,5 mm<sup>2</sup> mit Schrauben
- Wippe mit Linse und Symbol „16 A“, Lampe beigefügt

□ 17320   ■ 17360   ■ 17380

### SKLOPKA 2 POLNA (2) 16A SA KONTROLNOM LAMPICOM

- tip SV-16; 16A / 250V-
- vijčano pričvrščivanje vodiča 1,5 - 2,5 mm<sup>2</sup>
- tipka sa prozorčićem i sa simbolom „16 A“, lampica uključena

### 2 POLE SWITCH (2) 16A WITH CONTROL LAMP

- type SV-16; 16A / 250V-
- connection of conductors 1,5 - 2,5 mm<sup>2</sup> with screws
- button with lense and symbol „16 A“, lamp included

## Stikala in tipkala / Sklopke i tipkala Schalter und Taster / Switches and push buttons



### STIKALO ZA ŽALUZIJE (4)

- tip SBV-04; 10AX / 250V-
- brezvijačna priključitev vodnikov 1,5 - 2,5 mm<sup>2</sup>
- tipka s simbolom „puščica“
- položaj 1-0-2

### JALOUSIESCHALTER (4)

- Typ SBV-04; 10AX / 250V-
- schraubloser Leiteranschluss 1,5 - 2,5 mm<sup>2</sup>
- Wippe mit Symbol „Pfeil“
- Position 1-0-2

15510  15511  15512

### SKLOPKA ZA ŽALUZINE (4)

- tip SBV-04; 10AX / 250V-
- bezvijčano pričvrščivanje vodiča 1,5 - 2,5 mm<sup>2</sup>
- tipka sa simbolom „strelica“
- položaj 1-0-2

### VENETIAN BLIND SWITCH (4)

- type SBV-04; 10AX / 250V-
- screwless connection of conductors 1,5 - 2,5 mm<sup>2</sup>
- button with symbol „arrow“
- position 1-0-2



### TIPKALO ZA ŽALUZIJE (5)

- tip SBV-04; 10A / 250V-
- brezvijačna priključitev vodnikov 1,5 - 2,5 mm<sup>2</sup>
- tipka s simbolom „puščica“
- onemogočen hkratni vklop

### JALOUSIETASTER (5)

- Typ SBV-04; 10A / 250V-
- schraubloser Leiteranschluss 1,5 - 2,5 mm<sup>2</sup>
- Wippe mit Symbol „Pfeil“
- Verhinderung einer gleichzeitigen Aktivierung

17310  17350  17370

### TIPKALO ZA ŽALUZINE (5)

- tip SBV-04; 10A / 250V-
- bezvijčano pričvrščivanje vodiča 1,5 - 2,5 mm<sup>2</sup>
- tipka sa simbolom „strelica“
- onemogočen istovremeni uklop

### VENETIAN BLIND PUSH BUTTON (5)

- type SBV-04; 10A / 250V-
- screwless connection of conductors 1,5 - 2,5 mm<sup>2</sup>
- button with symbol „arrow“
- simultaneous activation disabled



### TIPKALO (1)

- tip SBV-04; 10A / 250V-
- brezvijačna priključitev vodnikov 1,5 - 2,5 mm<sup>2</sup>

### TASTER (1)

- Typ SBV-04; 10A / 250V-
- schraubloser Leiteranschluss 1,5 - 2,5 mm<sup>2</sup>

17195  17196  17197

### TIPKALO (1)

- tip SBV-04; 10A / 250V-
- bezvijčano pričvrščivanje vodiča 1,5 - 2,5 mm<sup>2</sup>

### PUSH BUTTON (1)

- type SBV-04; 10A / 250V-
- screwless connection of conductors 1,5 - 2,5 mm<sup>2</sup>



### TIPKALO (1)

- tip SBV-04; 10A / 250V-
- brezvijačna priključitev vodnikov 1,5 - 2,5 mm<sup>2</sup>
- tipka z lečo, lučka ni priložena

### TASTER (1)

- Typ SBV-04; 10A / 250V-
- schraubloser Leiteranschluss 1,5 - 2,5 mm<sup>2</sup>
- Wippe mit Linse, Lampe nicht beigefügt

17309  17349  17369

### TIPKALO (1)

- tip SBV-04; 10A / 250V-
- bezvijčano pričvrščivanje vodiča 1,5 - 2,5 mm<sup>2</sup>
- tipka sa prozorčićem, lampica nije uključena

### PUSH BUTTON (1)

- type SBV-04; 10A / 250V-
- screwless connection of conductors 1,5 - 2,5 mm<sup>2</sup>
- button with lense, lamp not included

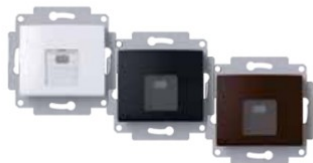

### TIPKALO (1) Z INDIKATORSKO LUČKO

- tip SBV-04; 10A / 250V-
- brezvijačna priključitev vodnikov 1,5 - 2,5 mm<sup>2</sup>
- tipka z lečo, lučka priložena

### TASTER (1) MIT GLIMMLAMPE

- Typ SBV-04; 10A / 250V-
- schraubloser Leiteranschluss 1,5 - 2,5 mm<sup>2</sup>
- Wippe mit Linse, Lampe beigefügt

17319  17359  17379

### TIPKALO (1) SA INDIKATORSKOM LAMPICOM

- tip SBV-04; 10A / 250V-
- bezvijčano pričvrščivanje vodiča 1,5 - 2,5 mm<sup>2</sup>
- tipka sa prozorčićem, lampica uključena

### PUSH BUTTON (1) WITH INDICATOR LAMP

- type SBV-04; 10A / 250V-
- screwless connection of conductors 1,5 - 2,5 mm<sup>2</sup>
- button with lense, lamp included



### TIPKALO (1) SIMBOL LUČ

- tip SBV-04; 10A / 250V-
- brezvijačna priključitev vodnikov 1,5 - 2,5 mm<sup>2</sup>
- tipka z lečo in simbolom „luč“, lučka ni priložena

### LICHTTASTER (1)

- Typ SBV-04; 10A / 250V-
- schraubloser Leiteranschluss 1,5 - 2,5 mm<sup>2</sup>
- Wippe mit Linse und Symbol „Licht“, Lampe nicht beigefügt

17307  17347  17367

### TIPKALO (1) SIMBOL SVJETLO

- tip SBV-04; 10A / 250V-
- bezvijčano pričvrščivanje vodiča 1,5 - 2,5 mm<sup>2</sup>
- tipka sa prozorčićem i simbolom „svjetlo“, lampica nije uključena

### PUSH BUTTON (1) SYMBOL LIGHT

- type SBV-04; 10A / 250V-
- screwless connection of conductors 1,5 - 2,5 mm<sup>2</sup>
- button with lense and symbol „light“, lamp not included

## Stikala in tipkala / Sklopke i tipkala Schalter und Taster / Switches and push buttons



### TIPKALO (1) SIMBOL LUČ Z INDIKATORSKO LUČKO

- tip SBV-04; 10A / 250V~
- brezvijačna priključitev vodnikov 1,5 - 2,5 mm<sup>2</sup>
- tipka z lečo in simbolom „luč“, lučka priložena

### LICHTTASTER (1) MIT GLIMMLAMPE

- Typ SBV-04; 10A / 250V~
- schraubloser Leiteranschluss 1,5 - 2,5 mm<sup>2</sup>
- Wippe mit Linse und Symbol „Licht“, Lampe beigelegt

□ 17317   ■ 17357   ■ 17377

### TIPKALO (1) SIMBOL SVJETLO SA INDIKATORSKOM LAMPICOM

- tip SBV-04; 10A / 250V~
- bezvijčano pričvrščivanje vodiča 1,5 - 2,5 mm<sup>2</sup>
- tipka sa prozorčićem i simbolom „svjetlo“, lampica uključena

### PUSH BUTTON (1) SYMBOL LIGHT WITH INDICATOR LAMP

- type SBV-04; 10A / 250V~
- screwless connection of conductors 1,5 - 2,5 mm<sup>2</sup>
- button with lens and symbol „light“, lamp included



### TIPKALO (1) SIMBOL ZVONEC

- tip SBV-04; 10A / 250V~
- brezvijačna priključitev vodnikov 1,5 - 2,5 mm<sup>2</sup>
- tipka z lečo in simbolom „zvonec“, lučka ni priložena

### KLINGELTASTER (1)

- Typ SBV-04; 10A / 250V~
- schraubloser Leiteranschluss 1,5 - 2,5 mm<sup>2</sup>
- Wippe mit Linse und Symbol „Klingel“, Lampe nicht beigelegt

□ 17308   ■ 17348   ■ 17368

### TIPKALO (1) SIMBOL ZVONO

- tip SBV-04; 10A / 250V~
- bezvijčano pričvrščivanje vodiča 1,5 - 2,5 mm<sup>2</sup>
- tipka sa prozorčićem i simbolom „zvono“, lampica nije uključena

### PUSH BUTTON (1) SYMBOL BELL

- type SBV-04; 10A / 250V~
- screwless connection of conductors 1,5 - 2,5 mm<sup>2</sup>
- button with lens and symbol „bell“, lamp not included



### TIPKALO (1) SIMBOL ZVONEC Z INDIKATORSKO LUČKO

- tip SBV-04; 10A / 250V~
- brezvijačna priključitev vodnikov 1,5 - 2,5 mm<sup>2</sup>
- tipka z lečo in simbolom „zvonec“, lučka priložena

### KLINGELTASTER (1) MIT GLIMMLAMPE

- Typ SBV-04; 10A / 250V~
- schraubloser Leiteranschluss 1,5 - 2,5 mm<sup>2</sup>
- Wippe mit Linse und Symbol „Klingel“, Lampe beigelegt

□ 17318   ■ 17358   ■ 17378

### TIPKALO (1) SIMBOL ZVONO SA INDIKATORSKOM LAMPICOM

- tip SBV-04; 10A / 250V~
- bezvijčano pričvrščivanje vodiča 1,5 - 2,5 mm<sup>2</sup>
- tipka sa prozorčićem i simbolom „zvono“, lampica uključena

### PUSH BUTTON (1) SYMBOL BELL WITH INDICATOR LAMP

- type SBV-04; 10A / 250V~
- screwless connection of conductors 1,5 - 2,5 mm<sup>2</sup>
- button with lens and symbol „bell“, lamp included

## Vtičnice / Utičnice Steckdosen / Sockets



### VTIČNICA

- tip VVB-92; 16A / 250V-
- priključitev vodnikov 1,5 - 2,5 mm<sup>2</sup>
- vtičnica z varnostnim kontaktom - šuko

### STECKDOSE

- Typ VVB-92; 16A / 250V-
- Leiteranschluss 1,5 - 2,5 mm<sup>2</sup>
- Steckdose mit Schutzkontakt - Schuko

vijačna / vijčana / mit Schraubklemmen / screw terminals

17400  17420  17430  17476  14341  14339

brezvijačna / bezvijčana / mit Steckklemmen / screwless terminals

17401  17421  17431  17477  14342  14340

### UTIČNICA

- tip VVB-92; 16A / 250V-
- pričvrščivanje vodiča 1,5 - 2,5 mm<sup>2</sup>
- utičnica sa zaštitnim kontaktom - šuko

### SOCKET

- type VVB-92; 16A / 250V-
- connection of conductors 1,5 - 2,5 mm<sup>2</sup>
- socket with side earthing contact - schuko



### VTIČNICA Z ZAŠČITO

- tip VVB-92; 16A / 250V-
- priključitev vodnikov 1,5 - 2,5 mm<sup>2</sup>
- vtičnica z varnostnim kontaktom - šuko
- vgrajena zaščita pred vtikom

### STECKDOSE MIT KINDERSCHUTZ

- Typ VVB-92; 16A / 250V-
- Leiteranschluss 1,5 - 2,5 mm<sup>2</sup>
- Steckdose mit Schutzkontakt - Schuko
- mit Kinderschutz

vijačna / vijčana / mit Schraubklemmen / screw terminals

17402  17422  17432  17478  17153  17151

brezvijačna / bezvijčana / mit Steckklemmen / screwless terminals

17924  17925  17926  14366  17154  17152

### UTIČNICA SA ZAŠTITOM

- tip VVB-92; 16A / 250V-
- pričvrščivanje vodiča 1,5 - 2,5 mm<sup>2</sup>
- utičnica sa zaštitnim kontaktom - šuko
- ugrađena zaščita pred dodirom

### SOCKET WITH SHUTTERS

- type VVB-92; 16A / 250V-
- connection of conductors 1,5 - 2,5 mm<sup>2</sup>
- socket with side earthing contact - schuko
- shutters for child protection



### VTIČNICA S POKROVČKOM

- tip VVB-92; 16A / 250V-
- priključitev vodnikov 1,5 - 2,5 mm<sup>2</sup>
- vtičnica z varnostnim kontaktom - šuko

### STECKDOSE MIT KLAPPDECKEL

- Typ VVB-92; 16A / 250V-
- Leiteranschluss 1,5 - 2,5 mm<sup>2</sup>
- Steckdose mit Schutzkontakt - Schuko

vijačna / vijčana / mit Schraubklemmen / screw terminals

17403  17423  17433

brezvijačna / bezvijčana / mit Steckklemmen / screwless terminals

17404  17424  17434

### UTIČNICA SA POKLOPCEM

- tip VVB-92; 16A / 250V-
- pričvrščivanje vodiča 1,5 - 2,5 mm<sup>2</sup>
- utičnica sa zaštitnim kontaktom - šuko

### SOCKET WITH COVER

- type VVB-92; 16A / 250V-
- connection of conductors 1,5 - 2,5 mm<sup>2</sup>
- socket with side earthing contact - schuko



### VTIČNICA S POKROVČKOM IN ZAŠČITO

- tip VVB-92; 16A / 250V-
- priključitev vodnikov 1,5 - 2,5 mm<sup>2</sup>
- vtičnica z varnostnim kontaktom - šuko
- vgrajena zaščita pred vtikom

### STECKDOSE MIT KLAPPDECKEL UND KINDERSCHUTZ

- Typ VVB-92; 16A / 250V-
- Leiteranschluss 1,5 - 2,5 mm<sup>2</sup>
- Steckdose mit Schutzkontakt - Schuko
- mit Kinderschutz

vijačna / vijčana / mit Schraubklemmen / screw terminals

13320  13323  13325

brezvijačna / bezvijčana / mit Steckklemmen / screwless terminals

13322  13324  13326

### UTIČNICA SA POKLOPCEM I ZAŠTITOM

- tip VVB-92; 16A / 250V-
- pričvrščivanje vodiča 1,5 - 2,5 mm<sup>2</sup>
- utičnica sa zaštitnim kontaktom - šuko
- ugrađena zaščita pred dodirom

### SOCKET WITH COVER AND SHUTTERS

- type VVB-92; 16A / 250V-
- connection of conductors 1,5 - 2,5 mm<sup>2</sup>
- socket with side earthing contact - schuko
- shutters for child protection



### VTIČNICA FRANCOŠKA (NF)

- tip VVB-92; 16A / 250V-
- priključitev vodnikov 1,5 - 2,5 mm<sup>2</sup>
- vtičnica z ozemljitvenim čepom

### STECKDOSE FRANZÖSISCH (NF)

- Typ VVB-92; 16A / 250V-
- Leiteranschluss 1,5 - 2,5 mm<sup>2</sup>
- Steckdose mit Erdungsstift

vijačna / vijčana / mit Schraubklemmen / screw terminals

17405  17425  17435  14216  14220  14218

brezvijačna / bezvijčana / mit Steckklemmen / screwless terminals

17934  17935  17936  14217  14221  14219

### UTIČNICA FRANCOŠKA (NF)

- tip VVB-92; 16A / 250V-
- pričvrščivanje vodiča 1,5 - 2,5 mm<sup>2</sup>
- utičnica s uzemljivačkim čepom

### SOCKET FRENCH (NF)

- type VVB-92; 16A / 250V-
- connection of conductors 1,5 - 2,5 mm<sup>2</sup>
- socket with earthing pin

## Vtičnice / Utičnice Steckdosen / Sockets



### VTIČNICA FRANCOSKA (NF) Z ZAŠČITO

- tip VVB-92; 16A / 250V-
- priključitev vodnikov 1,5 - 2,5 mm<sup>2</sup>
- vtičnica z ozemljitvenim čepom
- vgrajena zaščita pred vtikom

### STECKDOSE FRANZÖSISCH (NF) MIT KINDERSCHUTZ

- Typ VVB-92; 16A / 250V-
- Leiteranschluss 1,5 - 2,5 mm<sup>2</sup>
- Steckdose mit Erdungsstift
- mit Kinderschutz

vijačna / vijčana / mit Schraubklemmen / screw terminals

17406  17426  17436  16981  16985  16983

brezvičajna / bezvijčana / mit Steckklemmen / screwless terminals

17944  17945  17946  16982  16986  16984

### UTIČNICA FRANCUSKA (NF) SA ZAŠTITOM

- tip VVB-92; 16A / 250V-
- pričvrščivanje vodiča 1,5 - 2,5 mm<sup>2</sup>
- utičnica s uzemljivačkim čepom
- ugrađena zaštita pred dodirom

### SOCKET FRENCH (NF) WITH SHUTTERS

- type VVB-92; 16A / 250V-
- connection of conductors 1,5 - 2,5 mm<sup>2</sup>
- socket with earthing pin
- shutters for child protection



### VTIČNICA FRANCOSKA (NF) S POKROVČKOM

- tip VVB-92; 16A / 250V-
- priključitev vodnikov 1,5 - 2,5 mm<sup>2</sup>
- vtičnica z ozemljitvenim čepom

### STECKDOSE FRANZÖSISCH (NF) MIT KLAPPDECKEL

- Typ VVB-92; 16A / 250V-
- Leiteranschluss 1,5 - 2,5 mm<sup>2</sup>
- Steckdose mit Erdungsstift

vijačna / vijčana / mit Schraubklemmen / screw terminals

16894  16896  16898

brezvičajna / bezvijčana / mit Steckklemmen / screwless terminals

16895  16897  16899

### UTIČNICA FRANCUSKA (NF) SA POKLOPCEM

- tip VVB-92; 16A / 250V-
- pričvrščivanje vodiča 1,5 - 2,5 mm<sup>2</sup>
- utičnica s uzemljivačkim čepom

### SOCKET FRENCH (NF) WITH COVER

- type VVB-92; 16A / 250V-
- connection of conductors 1,5 - 2,5 mm<sup>2</sup>
- socket with earthing pin



### VTIČNICA DVOJNA

- tip VDV-01 / VD-S; 16A / 250V-
- priključitev vodnikov 1,5 - 2,5 mm<sup>2</sup>
- vtičnica z varnostnim kontaktom - šuko

### DOPPELSTECKDOSE

- Typ VDV-01 / VD-S; 16A / 250V-
- Leiteranschluss 1,5 - 2,5 mm<sup>2</sup>
- Steckdose mit Schutzkontakt - Schuko

vijačna / vijčana / mit Schraubklemmen / screw terminals

17407  17417  17465

brezvičajna / bezvijčana / mit Steckklemmen / screwless terminals

16726  16728  16732

### UTIČNICA DUPLA

- tip VDV-01 / VD-S; 16A / 250V-
- pričvrščivanje vodiča 1,5 - 2,5 mm<sup>2</sup>
- utičnica sa zaštitnim kontaktom - šuko

### DOUBLE SOCKET

- type VDV-01 / VD-S; 16A / 250V-
- connection of conductors 1,5 - 2,5 mm<sup>2</sup>
- socket with side earthing contact - schuko



### VTIČNICA DVOJNA Z ZAŠČITO

- tip VDV-01 / VD-S; 16A / 250V-
- priključitev vodnikov 1,5 - 2,5 mm<sup>2</sup>
- vtičnica z varnostnim kontaktom - šuko
- vgrajena zaščita pred vtikom

### DOPPELSTECKDOSE MIT KINDERSCHUTZ

- Typ VDV-01 / VD-S; 16A / 250V-
- Leiteranschluss 1,5 - 2,5 mm<sup>2</sup>
- Steckdose mit Schutzkontakt - Schuko
- mit Kinderschutz

vijačna / vijčana / mit Schraubklemmen / screw terminals

17954  17955  17956

brezvičajna / bezvijčana / mit Steckklemmen / screwless terminals

16727  16729  16735

### UTIČNICA DUPLA SA ZAŠTITOM

- tip VDV-01 / VD-S; 16A / 250V-
- pričvrščivanje vodiča 1,5 - 2,5 mm<sup>2</sup>
- utičnica sa zaštitnim kontaktom - šuko
- ugrađena zaštita pred dodirom

### DOUBLE SOCKET WITH SHUTTERS

- type VDV-01 / VD-S; 16A / 250V-
- connection of conductors 1,5 - 2,5 mm<sup>2</sup>
- socket with side earthing contact - schuko
- shutters for child protection



### VTIČNICA DVOJNA FRANCOSKA (NF)

- tip VDV-01 / VD-NFC; 16A / 250V-
- priključitev vodnikov 1,5 - 2,5 mm<sup>2</sup>
- vtičnica z ozemljitvenim čepom

### DOPPELSTECKDOSE FRANZÖSISCH (NF)

- Typ VDV-01 / VD-NFC; 16A / 250V-
- Leiteranschluss 1,5 - 2,5 mm<sup>2</sup>
- Steckdose mit Erdungsstift

vijačna / vijčana / mit Schraubklemmen / screw terminals

17408  17418  16788

brezvičajna / bezvijčana / mit Steckklemmen / screwless terminals

16765  16767  16687

### UTIČNICA DUPLA FRANCUSKA (NF)

- tip VDV-01 / VD-NFC; 16A / 250V-
- pričvrščivanje vodiča 1,5 - 2,5 mm<sup>2</sup>
- utičnica s uzemljivačkim čepom

### DOUBLE SOCKET FRENCH (NF)

- type VDV-01 / VD-NFC; 16A / 250V-
- connection of conductors 1,5 - 2,5 mm<sup>2</sup>
- socket with earthing pin

## Vtičnice / Utičnice Steckdosen / Sockets



### VTIČNICA DVOJNA FRANCOSKA (NF) Z ZAŠČITO

- tip VDV-01 / VD-NFC; 16A / 250V~
- priključitev vodnikov 1,5 - 2,5 mm<sup>2</sup>
- vtičnica z ozemljitvenim čepom
- vgrajena zaščita pred vtikom

### DOPPELSTECKDOSE FRANZÖSISCH (NF) MIT KINDERSCHUTZ

- Typ VDV-01 / VD-NFC; 16A / 250V~
- Leiteranschluss 1,5 - 2,5 mm<sup>2</sup>
- Steckdose mit Erdungsstift
- mit Kinderschutz

vijačna / vijčana / mit Schraubklemmen / screw terminals

17964     17965     16789

brezvijačna / bezvijčana / mit Steckklemmen / screwless terminals

16766     16768     16689

### UTIČNICA DUPLA FRANCUSKA (NF) SA ZAŠTITOM

- tip VDV-01 / VD-NFC; 16A / 250V~
- pričvrščivanje vodiča 1,5 - 2,5 mm<sup>2</sup>
- utičnica s uzemljivačkim čepom
- ugrađena zaštita pred dodirnom

### DOUBLE SOCKET FRENCH (NF) WITH SHUTTERS

- type VDV-01 / VD-NFC; 16A / 250V~
- connection of conductors 1,5 - 2,5 mm<sup>2</sup>
- socket with earthing pin
- shutters for child protection



**Komunikacije / Komunikacije**  
 Kommunikation / Communications



**VTIČNICA RAČUNALNIŠKA 2 x RJ45 Cat. 5e**

- 2 x RJ45 8/8 Cat. 5e
- neoklopljena
- LS (brezvijačna) priključitev

**DATENDOSE 2 x RJ45 Cat. 5e**

- 2 x RJ45 8/8 Cat. 5e
- ungeschirmt
- LS (schraubloser) Anschluss

□ 17440 ■ 17448 ■ 17452

**UTIČNICA RAČUNALNA 2 x RJ45 Cat. 5e**

- 2 x RJ45 8/8 Cat. 5e
- neoklopljena
- LS (bezvijačno) priključenje

**DATA SOCKET 2 x RJ45 Cat. 5e**

- 2 x RJ45 8/8 Cat. 5e
- unshielded
- LS (screwless) connection



**VTIČNICA RAČUNALNIŠKA 2 x RJ45 Cat. 6**

- 2 x RJ45 8/8 Cat. 6
- oklopljena
- LS (brezvijačna) priključitev

**DATENDOSE 2 x RJ45 Cat. 6**

- 2 x RJ45 8/8 Cat. 6
- geschirmt
- LS (schraubloser) Anschluss

□ 17442 ■ 17450 ■ 17454

**UTIČNICA RAČUNALNA 2 x RJ45 Cat. 6**

- 2 x RJ45 8/8 Cat. 6
- oklopljena
- LS (bezvijačno) priključenje

**DATA SOCKET 2 x RJ45 Cat. 6**

- 2 x RJ45 8/8 Cat. 6
- shielded
- LS (screwless) connection



**VTIČNICA TELEFONSKA 2 x RJ11**

- 2 x RJ11 4/4 Cat. 3
- vijačna priključitev

**TELEFONSTECKDOSE 2 x RJ11**

- 2 x RJ11 4/4 Cat. 3
- Schraubklemmen

□ 17409 ■ 17429 ■ 17439

**UTIČNICA TELEFONSKA 2 x RJ11**

- 2 x RJ11 4/4 Cat. 3
- vijčano pričvrščevanje

**TELEPHONE SOCKET 2 x RJ11**

- 2 x RJ11 4/4 Cat. 3
- screw connection



**VTIČNICA TELEFONSKA TAE**

- tip 3 x 6 NFN
- vijačna priključitev

**TELEFONSTECKDOSE TAE**

- Typ 3 x 6 NFN
- Schraubklemmen

□ 17488 ■ 17490 ■ 17491

**UTIČNICA TELEFONSKA TAE**

- tip 3 x 6 NFN
- vijčano pričvrščevanje

**TELEPHONE SOCKET TAE**

- type 3 x 6 NFN
- screw connection

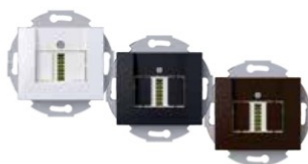

**VTIČNICA TELEFONSKA TDO / TSS**

- vijačna priključitev

**TELEFONSTECKDOSE TDO / TSS**

- Schraubklemmen

□ 16944 ■ 16945 ■ 16946

**UTIČNICA TELEFONSKA TDO / TSS**

- vijčano pričvrščevanje

**TELEPHONE SOCKET TDO / TSS**

- screw connection



**VTIČNICA TV-R KONČNA**

- -10dB; [5-1000]MHz
- vijačna priključitev

**ANTENNENDOSE ALS ENDDOSE**

- -10dB; [5-1000]MHz
- Schraubklemmen

□ 17456 ■ 17466 ■ 17471

**UTIČNICA TV-R KRAJNJA**

- -10dB; [5-1000]MHz
- vijčano pričvrščevanje

**SOCKET TV-R END-LINE**

- -10dB; [5-1000]MHz
- screw connection



**VTIČNICA SAT KONČNA**

- -2dB; (5-2400)MHz  
 - vijaka priključitev

**ANTENNENDOSE ALS ENDDOSE SAT**

- -2dB; (5-2400)MHz  
 - Schraubklemmen

17458     17468     17473

**UTIČNICA SAT KRAJNJA**

- -2dB; (5-2400)MHz  
 - vijčano pričvrščivanje

**SOCKET SAT END-LINE**

- -2dB; (5-2400)MHz  
 - screw connection



**VTIČNICA TV-R PREHODNA**

- -2dB / -14dB; (5-1000)MHz  
 - vijaka priključitev

**ANTENNENDOSE ALS DURCHGANGSDOSE**

- -2dB / -14dB; (5-1000)MHz  
 - Schraubklemmen

17457     17467     17472

**UTIČNICA TV-R PROLAZNA**

- -2dB / -14dB; (5-1000)MHz  
 - vijčano pričvrščivanje

**SOCKET TV-R THROUGH-LINE**

- -2dB / -14dB; (5-1000)MHz  
 - screw connection



**VTIČNICA TV-R PREHODNA S KONČNIM UPOROM**

- -2dB / -14dB; (5-1000)MHz  
 - vijaka priključitev

**ANTENNENDOSE ALS DURCHGANGSDOSE MIT  
 ENDWIDERSTAND**

- -2dB / -14dB; (5-1000)MHz  
 - Schraubklemmen

17459     17469     17474

**UTIČNICA TV-R PROLAZNA SA KRAJNJIM UPOROM**

- -2dB / -14dB; (5-1000)MHz  
 - vijčano pričvrščivanje

**SOCKET TV-R THROUGH-LINE WITH END RESISTANCE**

- -2dB / -14dB; (5-1000)MHz  
 - screw connection



**STIKALO ZATEMNILNO NAVADNO (R)**

- (60-400)W; 250V / 50Hz
- za regulacijo Ohmskih (R) bremen
- vezava z menjalnim stikalom ni mogoča
- vezava večih zatemnilnikov ni dovoljena
- z zamenljivo varovalko 1,6A

**EIN-AUS DIMMER (R)**

- (60-400)W; 250V / 50Hz
- zur Regelung von Ohmschen (R) Lasten
- Schaltung mit Wechselschalter nicht möglich
- Schaltung vom mehreren Dimmern nicht erlaubt
- mit austauschbarer Sicherung 1,6A

**REGULATOR OBIČNI (R)**

- (60-400)W; 250V / 50Hz
- za regulacijo Ohmskih (R) trošila
- spajanje sa izmjeničnom sklopkom nije moguće
- spajanje više regulatora nije dozvoljeno
- sa zamjenjivim osiguračem 1,6A

**ON-OFF DIMMER (R)**

- (60-400)W; 250V / 50Hz
- for regulation of Ohm (R) loads
- combination with two-way switch is not possible
- more dimmers combination is not allowed
- with replaceable fuse 1,6A

17381     17391     17396



**STIKALO ZATEMNILNO MENJALNO (R)**

- (60-400)W; 250V / 50Hz
- za regulacijo Ohmskih (R) bremen
- možna vezava z menjalnim stikalom
- vezava večih zatemnilnikov ni dovoljena
- z zamenljivo varovalko 1,6A

**WECHSEL DIMMER (R)**

- (60-400)W; 250V / 50Hz
- zur Regelung von Ohmschen (R) Lasten
- Schaltung mit Wechselschalter möglich
- Schaltung vom mehreren Dimmern nicht erlaubt
- mit austauschbarer Sicherung 1,6A

**REGULATOR IZMJENIČNI (R)**

- (60-400)W; 250V / 50Hz
- za regulacijo Ohmskih (R) trošila
- moguće spajanje sa izmjeničnom sklopkom
- spajanje više regulatora nije dozvoljeno
- sa zamjenjivim osiguračem 1,6A

**TWO-WAY DIMMER (R)**

- (60-400)W; 250V / 50Hz
- for regulation of Ohm (R) loads
- combination with two-way switch is possible
- more dimmers combination is not allowed
- with replaceable fuse 1,6A

17382     17392     17397



**STIKALO ZATEMNILNO MENJALNO (R,L)**

- (25-500)VA; 250V / 50Hz
- za regulacijo Ohmskih (R) in Induktivnih (L) bremen
- možna vezava z menjalnim stikalom
- vezava večih zatemnilnikov ni dovoljena
- z zamenljivo varovalko 1,6A

**WECHSEL DIMMER (R,L)**

- (25-500)VA; 250V / 50Hz
- zur Regelung von Ohmschen (R) und Induktiven (L) Lasten
- Schaltung mit Wechselschalter möglich
- Schaltung vom mehreren Dimmern nicht erlaubt
- mit austauschbarer Sicherung 1,6A

**REGULATOR IZMJENIČNI (R,L)**

- (25-500)VA; 250V / 50Hz
- za regulacijo Ohmskih (R) i Induktivnih (L) trošila
- moguće spajanje sa izmjeničnom sklopkom
- spajanje više regulatora nije dozvoljeno
- sa zamjenjivim osiguračem 1,6A

**TWO-WAY DIMMER (R,L)**

- (25-500)VA; 250V / 50Hz
- for regulation of Ohm (R) and Inductive (L) loads
- combination with two-way switch is possible
- more dimmers combination is not allowed
- with replaceable fuse 1,6A

17384     17394     17399



**STIKALO ZATEMNILNO MENJALNO (R,C)**

- (20-315)W; 250V / 50Hz
- za regulacijo Ohmskih (R) in Kapacitivnih (C) bremen
- možna vezava z menjalnim stikalom
- vezava večih zatemnilnikov ni dovoljena

**WECHSEL DIMMER (R,C)**

- (20-315)W; 250V / 50Hz
- zur Regelung von Ohmschen (R) und Kapazitiven (C) Lasten
- Schaltung mit Wechselschalter möglich
- Schaltung vom mehreren Dimmern nicht erlaubt

**REGULATOR IZMJENIČNI (R,C)**

- (20-315)W; 250V / 50Hz
- za regulacijo Ohmskih (R) i Kapacitivnih (C) trošila
- moguće spajanje sa izmjeničnom sklopkom
- spajanje više regulatora nije dozvoljeno

**TWO-WAY DIMMER (R,C)**

- (20-315)W; 250V / 50Hz
- for regulation of Ohm (R) and Capacitive (C) loads
- combination with two-way switch is possible
- more dimmers combination is not allowed

17385     17395     17300



**STIKALO ZATEMNILNO LED MENJALNO (R,L,C)**

- (7-110)W/VA; 230V / 50Hz
- za regulacijo Ohmskih (R), Induktivnih (L) in Kapacitivnih bremen
- možna vezava z menjalnim stikalom
- vezava večih zatemnilnikov ni dovoljena
- z zamenljivo varovalko 1,6A

**WECHSEL LED DIMMER (R,L,C)**

- (7-110)W/VA; 250V / 50Hz
- zur Regelung von Ohmschen (R), Induktiven (L) und Kapazitiven (C) Lasten
- Schaltung mit Wechselschalter möglich
- Schaltung vom mehreren Dimmern nicht erlaubt
- mit austauschbarer Sicherung 1,6A

**REGULATOR LED IZMJENIČNI (R,L,C)**

- (7-110)W/VA; 230V / 50Hz
- za regulacijo Ohmskih (R), Induktivnih (L) i Kapacitivnih (C) trošila
- moguće spajanje sa izmjeničnom sklopkom
- spajanje više regulatora nije dozvoljeno
- sa zamjenjivim osiguračem 1,6A

**TWO-WAY LED DIMMER (R,L,C)**

- (7-110)W/VA; 250V / 50Hz
- for regulation of Ohm (R), Inductive (L) and Capacitive (C) loads
- combination with two-way switch is possible
- more dimmers combination is not allowed
- with replaceable fuse 1,6A

15299     15177     15178



**ELEKTRONSKI POTENCIOMETER**

- krmilna napetost [1-10]V/40mA; stikalo 10A; 230V / 50Hz
- za krmiljenje stikalnih naprav (EVG) z 10V krmilnim vhodom
- možno krmiliti več stikalnih naprav do skupne vrednosti krmilnega toka max. 40mA

**ELEKTRONISCH POTENTIOMETER**

- Steuerspannung [1-10]V/40mA; stikalo 10A; 230V / 50Hz
- zur Regelung von Schaltgeräten (EVG) mit 10 V Steuereingang
- mögliche Steuerung von mehreren Schaltgeräten bis zum Gesamt-Steuerstrom max. 40mA

**ELEKTRONSKI POTENCIOMETAR**

- upravljački napon [1-10]V/40mA; sklopka 10A; 230V / 50Hz
- za upravljanje uredaja (EVG) s 10V upravljačkim ulazom
- moguće upravljanje većim brojem uredaja (EVG) do ukupne vrijednosti upravljačke struje do max. 40mA

**ELECTRONIC POTENTIOMETER**

- switching power [1-10]V/40mA; switch 10A; 230V / 50Hz
- for controlling switchgears (EVG) with 10V input
- possible to control more switchgears with total switching current of max. 40mA

□ 14270    ■ 14271    ■ 14272

## Multimedija / Multimedia Multimedia / Multimedia



### NOSILEC KEYSTONE 1M + 2M

- nosilec z možnostjo vpetja elementov z Keystone standardom
- možnost vpetja enega ali dveh elementov

### HALTERUNG KEYSTONE 1M+2M

- Halterung ermöglicht Snap-in Montage von Elementen mit Keystone Standard
- Mögliche Snap-in Montage von einem oder zwei Elementen

□ 17049 ■ 17050 ■ 17051

### NOSAČ KEYSTONE 1M + 2M

- nosač s mogućnošću stavljanja elemenata sa Keystone standardom
- mogućnost stavljanja jednog ili dva elementa

### MOUNTING FRAME KEYSTONE 1M + 2M

- mounting frame with possibility of snap-in elements with Keystone standard
- possibility of snap-in one or two elements



### ADAPTER HDMI KEYSTONE 1M

- montaža v Keystone nosilec 1M ali 2M
- ženski / ženski

### ADAPTER HDMI KEYSTONE 1M

- Einbau in Keystone Halterung 1M oder 2M
- Weiblich / Weiblich

□ 51079 ■ 51078

### ADAPTER HDMI KEYSTONE 1M

- montaža u Keystone nosač 1M ili 2M
- ženski / ženski

### ADAPTOR HDMI KEYSTONE 1M

- fits into mounting frame Keystone 1M or 2M
- female / female



### ADAPTER USB 3.0 KEYSTONE 1M

- montaža v Keystone nosilec 1M ali 2M
- ženski / ženski

### ADAPTER USB 3.0 KEYSTONE 1M

- Einbau in Keystone Halterung 1M oder 2M
- Weiblich / Weiblich

□ 51095 ■ 51094

### ADAPTER USB 3.0 KEYSTONE 1M

- montaža u Keystone nosač 1M ili 2M
- ženski / ženski

### ADAPTOR USB 3.0 KEYSTONE 1M

- fits into mounting frame Keystone 1M or 2M
- female / female



### 2 x ADAPTER AUDIO LS 4mm, KEYSTONE 1M (RDEČI + ČRNJI)

- montaža v Keystone nosilec 1M ali 2M
- priključitev vodnikov z vijakom ali vtikačem fi 4mm
- pozlačeni kontakti

### 2 x ADAPTER AUDIO LS 4MM, KEYSTONE, 1M (ROT + SCHWARZ)

- Einbau in Keystone Halterung 1M oder 2M
- Leiteranschluss mit Schraube oder Stecker fi 4 mm
- Vergoldete Kontakte

□ 16790 ■ 16791

### 2 x ADAPTER AUDIO LS 4mm, KEYSTONE 1M (CRVENI + CRNI)

- montaža u Keystone nosač 1M ili 2M
- priključenje vodiča sa vijkom ili utikačem fi 4mm
- pozlačeni kontakti

### 2 x ADAPTOR AUDIO LS 4mm, KEYSTONE 1M (RED + BLACK)

- fits into mounting frame Keystone 1M or 2M
- connection of conductors with screws or with plug fi 4mm
- gold plated contacts



### 2 x ADAPTER AUDIO RCA (Cinch), KEYSTONE 1M (RDEČI + ČRNJI)

- montaža v Keystone nosilec 1M ali 2M
- priključitev vodnikov z vtikačem Cinch
- pozlačeni kontakti

### 2 x ADAPTER AUDIO RCA (Cinch), KEYSTONE 1M (ROT + SCHWARZ)

- Einbau in Keystone Halterung 1M oder 2M
- Leiteranschluss mit Stecker - Cinch
- Vergoldete Kontakte

□ 16792 ■ 16793

### 2 x ADAPTER AUDIO RCA (Cinch), KEYSTONE 1M (CRVENI + CRNI)

- montaža u Keystone nosač 1M ili 2M
- priključenje vodiča sa utikačem Cinch
- pozlačeni kontakti

### 2 x ADAPTOR AUDIO RCA (Cinch), KEYSTONE 1M (RED + BLACK)

- fits into mounting frame Keystone 1M or 2M
- connection of conductors with Cinch plug
- gold plated contacts



### ADAPTER AUDIO 3,5mm STEREO (JACK) KEYSTONE 1M

- montaža v Keystone nosilec 1M
- priključitev vodnikov z vtikačem fi 3,5mm

### ADAPTER AUDIO 3,5mm STEREO (JACK) KEYSTONE 1M

- Einbau in Keystone Halterung 1M
- Leiteranschluss mit Stecker fi 3,5mm

■ 51131

### ADAPTER AUDIO 3,5mm STEREO (JACK) KEYSTONE 1M

- montaža u Keystone nosač 1M
- priključenje vodiča sa utikačem fi 3,5mm

### ADAPTOR AUDIO 3,5mm STEREO (JACK) KEYSTONE 1M

- fits into mounting frame Keystone 1M
- connection of conductors with plug fi 3,5mm



**USB POLNILEC KEYSTONE 1M**

- montaža v Keystone nosilec 1M ali 2M
- vhodna napetost: 230Vac; 50Hz; 0,1A
- izhodna napetost: 5Vdc; 1,2A
- IMQ

**USB LADEGERÄT 1M KEYSTONE, KOMPLETT**

- Einbau in Keystone Halterung 1M oder 2M
- Eingangsspannung: 230Vac; 50 Hz; 0,1A
- Ausgangsspannung: 5Vdc; 1,2A
- IMQ

**USB PUNJAČ KEYSTONE 1M**

- montaža v Keystone nosač 1M ili 2M
- ulazni napon: 230Vac; 50Hz; 0,1A
- izlazni napon: 5Vdc; 1,2A
- IMQ

**USB CHARGER KEYSTONE 1M**

- fits into mounting frame Keystone 1M or 2M
- input: 230Vac; 50Hz; 0,1A
- output: 5Vdc; 1,2A
- IMQ

□ 51080



**USB POLNILEC 2M KOMPLET**

- vhodna napetost: 230Vac; 50Hz; 0,1A
- izhodna napetost: 2 x 5Vdc; 0,7A

**USB LADEGERÄT 2M KOMPLETT**

- Eingangsspannung: 230Vac; 50 Hz; 0,1A
- Ausgangsspannung: 2 x 5Vdc; 0,7A

**USB PUNJAČ 2M KOMPLET**

- ulazni napon: 230Vac; 50Hz; 0,1A
- izlazni napon: 2 x 5Vdc; 0,7A

**USB CHARGER 2M COMPLETE**

- input: 230Vac; 50Hz; 0,1A
- output: 2 x 5Vdc; 0,7A

□ 17977 ■ 17978 ■ 17979



**LED LUČKA KEYSTONE 1M**

- podometna, montaža v Keystone nosilec 1M
- vhodna napetost: 230Vac; 50-60Hz; 3,7mA
- svetilnost: cca. 1800mcd (cca. 0,4lm)
- način delovanja: ON - AUTO
- transparent

**LED LAMPE, KEYSTONE 1M**

- Unterputz, Einbau in Keystone Halterung 1M
- Eingangsspannung: 230Vac; 50-60 Hz; 3,7 mA
- Leuchtkraft: cca. 1800mcd (cca. 0,4lm)
- Wirkungsweise: ON-AUTO
- Transparent

**LED SVJETLO KEYSTONE 1M**

- podžbukna, montaža u Keystone nosač 1M
- ulazni napon: 230Vac; 50-60Hz; 3,7mA
- osvijetljenje: cca. 1800mcd (cca. 0,4lm)
- način rada: ON - AUTO
- transparent

**LED LIGHT KEYSTONE 1M**

- flush mounting, fits into mounting frame Keystone 1M
- input: 230Vac; 50-60Hz; 3,7mA
- light intensity: cca. 1800mcd (cca. 0,4lm)
- functions: ON - AUTO
- transparent

□ 51132



**LED LUČKA EMERGENCY KEYSTONE 1M**

- montaža v Keystone nosilec 1M
- vhodna napetost: 230Vac; 50-60Hz; 3,7mA
- svetilnost: cca. 5700mcd (cca. 1,2lm)
- čas delovanja (brez napetosti): več kot 2h
- polnjenje: manj kot 3h
- način delovanja: ON - AUTO
- zamenljiva polnjiva baterija NiMH 4,8V 80mAh

**LED LAMPE EMERGENCY KEYSTONE 1M**

- Einbau in Keystone Halterung 1M
- Eingangsspannung: 230Vac; 50-60 Hz; 3,7 mA
- Leuchtkraft: cca. 5700mcd (cca. 1,2lm)
- Betriebsdauer (ohne Spannung) : mehr als 2 Stunden
- Ladedauer: weniger als 3 Stunden
- Wirkungsweise: ON-AUTO
- Austauschbare, wiederaufladbare Batterie NiMH 4,8V 80mAh

**LED SVJETLO EMERGENCY KEYSTONE 1M**

- montaža v Keystone nosač 1M
- ulazni napon: 230Vac; 50-60Hz; 3,7mA
- osvijetljenje: cca. 5700mcd (cca. 1,2lm)
- vrijeme rada (bez napajanja): više od 2h
- punjenje: manje od 3h
- način rada: ON - AUTO
- zamjenjiva punjiva baterija NiMH 4,8V 80mAh

**LED LIGHT EMERGENCY KEYSTONE 1M**

- fits into mounting frame Keystone 1M
- input: 230Vac; 50-60Hz; 3,7mA
- light intensity: about 5700mcd (cca. 1,2lm)
- operation time (without power): more than 2h
- recharge time: less than 3h
- functions: ON - AUTO
- replaceable rechargeable battery NiMH 4,8V 80mAh

□ 51133

**Okvirji / Okviri**  
Rahmen / Frames

OKVIRJI GEA  
RAHMEN GEA

OKVIRI GEA  
FRAMES GEA



□ 24516   □ 32635   □ 32636   ■ 22270

OKVIRJI 2 GEA  
RAHMEN 2 GEA

OKVIRI 2 GEA  
FRAMES 2 GEA

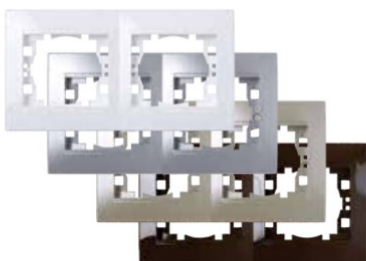

HORIZONTAL  
□ 24525   □ 32641   □ 32642   ■ 22271



VERTICAL  
□ 24528   □ 32643   □ 32644   ■ 22272

OKVIRJI 3 GEA  
RAHMEN 3 GEA

OKVIRI 3 GEA  
FRAMES 3 GEA

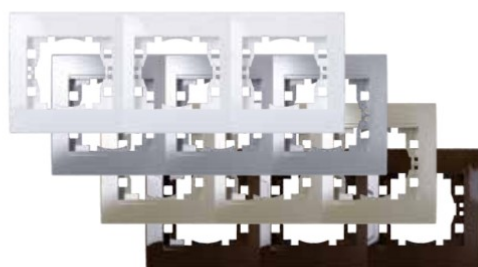

HORIZONTAL  
□ 24554   □ 32645   □ 32646   ■ 22273



VERTICAL  
□ 24557   □ 32647   □ 32648   ■ 22274

**Okvirji / Okviri**  
Rahmen / Frames

**OKVIRJI 4 GEA**  
RAHMEN 4 GEA

**OKVIRI 4 GEA**  
FRAMES 4 GEA

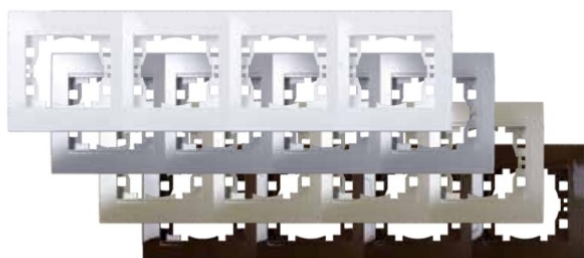

**HORIZONTAL**

□ 24905   □ 32841   □ 32842   ■ 22275

**VERTICAL**

□ 24907   □ 32843   □ 32844   ■ 22276

**OKVIRJI 5 GEA**  
RAHMEN 5 GEA

**OKVIRI 5 GEA**  
FRAMES 5 GEA



**HORIZONTAL**

□ 24960   □ 32926   □ 32928   ■ 22303

**VERTICAL**

□ 24961   □ 32927   □ 32929   ■ 22304



## Okvirji / Okviri Rahmen / Frames

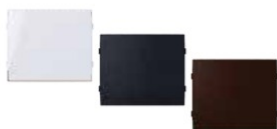

### POLNILO OKVIRJA

- za zapolnjevanje praznih mest

### BLIND ABDECKUNG

- zur Verblendung von Leerstellen

### SLIJEPI POKLOPAC

- za popunjavanje praznog mjesta

### BLIND COVER

- for filling up empty spaces

23042    23043    23044

VITA

Brezčasnost

Timelessness

Bezvremenost

Zeitlosigkeit



68 **Stikala in tipkala**

Sklopke i tipkala  
Schalter und Taster  
Switches and push buttons

72 **Vtičnice**

Utičnice  
Steckdosen  
Sockets

75 **Komunikacije**

Komunikacije  
Kommunikation  
Communications

77 **Elektronika**

Elektronika  
Elektronik  
Electronics

79 **Multimedija**

Multimedija  
Multimedia  
Multimedia

81 **Okvirji**

Okviri  
Rahmen  
Frames



## Stikala in tipkala / Sklopke i tipkala Schalter und Taster / Switches and push buttons

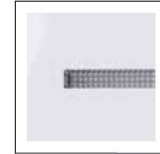

### STIKALO NAVADNO (1)

- tip SBV-04; 10AX / 250V-
- brezvijačna priključitev vodnikov 1,5 - 2,5 mm<sup>2</sup>

### AUSSCHALTER (1)

- Typ SBV-04; 10AX / 250V-
- schraubloser Leiteranschluss 1,5 - 2,5 mm<sup>2</sup>

□ 18211

### SKLOPKA OBIČNA (1)

- tip SBV-04; 10AX / 250V-
- bezvijačno pričvrščevanje vodiča 1,5 - 2,5 mm<sup>2</sup>

### ON-OFF SWITCH (1)

- type SBV-04; 10AX / 250V-
- screwless connection of conductors 1,5 - 2,5 mm<sup>2</sup>



### STIKALO NAVADNO (1) Z INDIKATORSKO LUČKO

- tip SBV-04; 10AX / 250V-
- brezvijačna priključitev vodnikov 1,5 - 2,5 mm<sup>2</sup>
- tipka z lečo, lučka priložena

### AUSSCHALTER (1) MIT GLIMMLAMPE

- Typ SBV-04; 10AX / 250V-
- schraubloser Leiteranschluss 1,5 - 2,5 mm<sup>2</sup>
- Wippe mit Linse, Lampe beigefügt

□ 18221

### SKLOPKA OBIČNA (1) SA INDIKATORSKOM LAMPICOM

- tip SBV-04; 10AX / 250V-
- bezvijačno pričvrščevanje vodiča 1,5 - 2,5 mm<sup>2</sup>
- tipka sa prozorčićem, lampica uključena

### ON-OFF SWITCH (1) WITH INDICATOR LAMP

- type SBV-04; 10AX / 250V-
- screwless connection of conductors 1,5 - 2,5 mm<sup>2</sup>
- button with lense, lamp included



### STIKALO MENJALNO (6)

- tip SBV-04; 10AX / 250V-
- brezvijačna priključitev vodnikov 1,5 - 2,5 mm<sup>2</sup>

### WECHSELSCHALTER (6)

- Typ SBV-04; 10AX / 250V-
- schraubloser Leiteranschluss 1,5 - 2,5 mm<sup>2</sup>

□ 18213

### SKLOPKA IZMJENIČNA (6)

- tip SBV-04; 10AX / 250V-
- bezvijačno pričvrščevanje vodiča 1,5 - 2,5 mm<sup>2</sup>

### TWO-WAY SWITCH (6)

- type SBV-04; 10AX / 250V-
- screwless connection of conductors 1,5 - 2,5 mm<sup>2</sup>



### STIKALO MENJALNO (6) Z INDIKATORSKO LUČKO

- tip SBV-04; 10AX / 250V-
- brezvijačna priključitev vodnikov 1,5 - 2,5 mm<sup>2</sup>
- tipka z lečo, lučka priložena

### WECHSELSCHALTER (6) MIT GLIMMLAMPE

- Typ SBV-04; 10AX / 250V-
- schraubloser Leiteranschluss 1,5 - 2,5 mm<sup>2</sup>
- Wippe mit Linse, Lampe beigefügt

□ 18223

### SKLOPKA IZMJENIČNA (6) SA INDIKATORSKOM LAMPICOM

- tip SBV-04; 10AX / 250V-
- bezvijačno pričvrščevanje vodiča 1,5 - 2,5 mm<sup>2</sup>
- tipka sa prozorčićem, lampica uključena

### TWO-WAY SWITCH (6) WITH INDICATOR LAMP

- type SBV-04; 10AX / 250V-
- screwless connection of conductors 1,5 - 2,5 mm<sup>2</sup>
- button with lense, lamp included



### STIKALO MENJALNO (6) S KONTROLNO LUČKO

- tip SBV-04; 10AX / 250V-
- brezvijačna priključitev vodnikov 1,5 - 2,5 mm<sup>2</sup>
- tipka z lečo, lučka priložena

### WECHSELSCHALTER (6) MIT KONTROLLGLIMMLAMPE

- Typ SBV-04; 10AX / 250V-
- schraubloser Leiteranschluss 1,5 - 2,5 mm<sup>2</sup>
- Wippe mit Linse, Lampe beigefügt

□ 18222

### SKLOPKA IZMJENIČNA (6) SA KONTROLNOM LAMPICOM

- tip SBV-04; 10AX / 250V-
- bezvijačno pričvrščevanje vodiča 1,5 - 2,5 mm<sup>2</sup>
- tipka sa prozorčićem, lampica uključena

### TWO-WAY SWITCH (6) WITH CONTROL LAMP

- type SBV-04; 10AX / 250V-
- screwless connection of conductors 1,5 - 2,5 mm<sup>2</sup>
- button with lense, lamp included



### STIKALO KRIŽNO (7)

- tip SBV-04; 10AX / 250V-
- brezvijačna priključitev vodnikov 1,5 - 2,5 mm<sup>2</sup>

### KREUZSCHALTER (7)

- Typ SBV-04; 10AX / 250V-
- schraubloser Leiteranschluss 1,5 - 2,5 mm<sup>2</sup>

□ 18214

### SKLOPKA KRIŽNA (7)

- tip SBV-04; 10AX / 250V-
- bezvijačno pričvrščevanje vodiča 1,5 - 2,5 mm<sup>2</sup>

### INTERMEDIATE SWITCH (7)

- type SBV-04; 10AX / 250V-
- screwless connection of conductors 1,5 - 2,5 mm<sup>2</sup>

## Stikala in tipkala / Sklopke i tipkala Schalter und Taster / Switches and push buttons



### STIKALO KRIŽNO (7) Z INDIKATORSKO LUČKO

- tip SBV-04; 10AX / 250V-
- brezvijačna priključitev vodnikov 1,5 - 2,5 mm<sup>2</sup>
- tipka z lečo, lučka priložena

### KREUZSCHALTER (7) MIT GLIMMLAMPE

- Typ SBV-04; 10AX / 250V-
- schraubloser Leiteranschluss 1,5 - 2,5 mm<sup>2</sup>
- Wippe mit Linse, Lampe beigefügt

□ 18224

### SKLOPKA KRIŽNA (7) SA INDIKATORSKOM LAMPICOM

- tip SBV-04; 10AX / 250V-
- bezvijčano pričvrščivanje vodiča 1,5 - 2,5 mm<sup>2</sup>
- tipka sa prozorčićem, lampica uključena

### INTERMEDIATE SWITCH (7) WITH INDICATOR LAMP

- type SBV-04; 10AX / 250V-
- screwless connection of conductors 1,5 - 2,5 mm<sup>2</sup>
- button with lense, lamp included



### STIKALO SERIJSKO (5)

- tip SBV-04; 10AX / 250V-
- brezvijačna priključitev vodnikov 1,5 - 2,5 mm<sup>2</sup>

### SERIENSCHALTER (5)

- Typ SBV-04; 10AX / 250V-
- schraubloser Leiteranschluss 1,5 - 2,5 mm<sup>2</sup>

□ 18212

### SKLOPKA SERIJSKA (5)

- tip SBV-04; 10AX / 250V-
- bezvijčano pričvrščivanje vodiča 1,5 - 2,5 mm<sup>2</sup>

### MULTICIRCUIT SWITCH (5)

- type SBV-04; 10AX / 250V-
- screwless connection of conductors 1,5 - 2,5 mm<sup>2</sup>



### STIKALO 2 x MENJALNO (6+6)

- tip SBV-04; 10AX / 250V-
- vijačna / brezvijačna priključitev vodnikov 1,5 - 2,5 mm<sup>2</sup>

### DOPPELWECHSELSCHALTER (6+6)

- Typ SBV-04; 10AX / 250V-
- schraub / schraubloser Leiteranschluss 1,5 - 2,5 mm<sup>2</sup>

□ 18216

### SKLOPKA 2 x IZMJENIČNA (6+6)

- tip SBV-04; 10AX / 250V-
- vijčano / bezvijčano pričvrščivanje vodiča 1,5 - 2,5 mm<sup>2</sup>

### DOUBLE TWO-WAY SWITCH (6+6)

- type SBV-04; 10AX / 250V-
- screw / screwless connection of conductors 1,5 - 2,5 mm<sup>2</sup>



### STIKALO 2 POLNO (2) 0-1

- tip SBV-04; 10AX / 250V-
- brezvijačna priključitev vodnikov 1,5 - 2,5 mm<sup>2</sup>
- tipka s simbolom 0-1

### 2-POLIGER SCHALTER (2) 0-1

- Typ SBV-04; 10AX / 250V-
- schraubloser Leiteranschluss 1,5 - 2,5 mm<sup>2</sup>
- Wippe mit Symbol 0-1

□ 18215

### SKLOPKA 2 POLNA (2) 0-1

- tip SBV-04; 10AX / 250V-
- bezvijčano pričvrščivanje vodiča 1,5 - 2,5 mm<sup>2</sup>
- tipka sa simbolom 0-1

### 2 POLE SWITCH (2) 0-1

- type SBV-04; 10AX / 250V-
- screwless connection of conductors 1,5 - 2,5 mm<sup>2</sup>
- button with symbol 0-1



### STIKALO 2 POLNO (2) S KONTROLNO LUČKO

- tip SBV-04; 10AX / 250V-
- brezvijačna priključitev vodnikov 1,5 - 2,5 mm<sup>2</sup>
- tipka z lečo, lučka priložena

### 2-POLIGER SCHALTER (2) MIT KONTROLLGLIMMLAMPE

- Typ SBV-04; 10AX / 250V-
- schraubloser Leiteranschluss 1,5 - 2,5 mm<sup>2</sup>
- Wippe mit Linse, Lampe beigefügt

□ 18225

### SKLOPKA 2 POLNA (2) SA KONTROLNOM LAMPICOM

- tip SBV-04; 10AX / 250V-
- bezvijčano pričvrščivanje vodiča 1,5 - 2,5 mm<sup>2</sup>
- tipka sa prozorčićem, lampica uključena

### 2 POLE SWITCH (2) WITH CONTROL LAMP

- type SBV-04; 10AX / 250V-
- screwless connection of conductors 1,5 - 2,5 mm<sup>2</sup>
- button with lense, lamp included



### STIKALO 2 POLNO (2) 16A S KONTROLNO LUČKO

- tip SV-16; 16A / 250V-
- vijačna priključitev vodnikov 1,5 - 2,5 mm<sup>2</sup>
- tipka z lečo in simbolom „16 A“, lučka priložena

### 2-POLIGER SCHALTER (2) 16A MIT KONTROLLGLIMMLAMPE

- Typ SV-16; 16A / 250V-
- Anschluss der Leiter 1,5 - 2,5 mm<sup>2</sup> mit Schrauben
- Wippe mit Linse und Symbol „16 A“, Lampe beigefügt

□ 18185

### SKLOPKA 2 POLNA (2) 16A SA KONTROLNOM LAMPICOM

- tip SV-16; 16A / 250V-
- vijčano pričvrščivanje vodiča 1,5 - 2,5 mm<sup>2</sup>
- tipka sa prozorčićem i sa simbolom „16 A“, lampica uključena

### 2 POLE SWITCH (2) 16A WITH CONTROL LAMP

- type SV-16; 16A / 250V-
- connection of conductors 1,5 - 2,5 mm<sup>2</sup> with screws
- button with lense and symbol „16 A“, lamp included

## Stikala in tipkala / Sklopke i tipkala Schalter und Taster / Switches and push buttons



### STIKALO ZA ŽALUZIJE (4)

- tip SBV-04; 10AX / 250V-
- brezvijačna priključitev vodnikov 1,5 - 2,5 mm<sup>2</sup>
- tipka s simbolom „puščica“
- položaj 1-0-2

### JALOUSIESCHALTER (4)

- Typ SBV-04; 10AX / 250V-
- schraubloser Leiteranschluss 1,5 - 2,5 mm<sup>2</sup>
- Wippe mit Symbol „Pfeil“
- Position 1-0-2

### SKLOPKA ZA ŽALUZINE (4)

- tip SBV-04; 10AX / 250V-
- bezvijačno pričvrščivanje vodiča 1,5 - 2,5 mm<sup>2</sup>
- tipka sa simbolom „strelica“
- položaj 1-0-2

### VENETIAN BLIND SWITCH (4)

- type SBV-04; 10AX / 250V-
- screwless connection of conductors 1,5 - 2,5 mm<sup>2</sup>
- button with symbol „arrow“
- position 1-0-2

□ 15515



### TIPKALO ZA ŽALUZIJE (5)

- tip SBV-04; 10A / 250V-
- brezvijačna priključitev vodnikov 1,5 - 2,5 mm<sup>2</sup>
- tipka s simbolom „puščica“
- onemogočen hkraten vklop

### JALOUSIETASTER (5)

- Typ SBV-04; 10A / 250V-
- schraubloser Leiteranschluss 1,5 - 2,5 mm<sup>2</sup>
- Wippe mit Symbol „Pfeil“
- Verhinderung einer gleichzeitigen Aktivierung

### TIPKALO ZA ŽALUZINE (5)

- tip SBV-04; 10A / 250V-
- bezvijačno pričvrščivanje vodiča 1,5 - 2,5 mm<sup>2</sup>
- tipka sa simbolom „strelica“
- onemogočen istovremeni uklop

### VENETIAN BLIND PUSH BUTTON (5)

- type SBV-04; 10A / 250V-
- screwless connection of conductors 1,5 - 2,5 mm<sup>2</sup>
- button with symbol „arrow“
- simultaneous activation disabled

□ 18220



### TIPKALO (1)

- tip SBV-04; 10A / 250V-
- brezvijačna priključitev vodnikov 1,5 - 2,5 mm<sup>2</sup>

### TASTER (1)

- Typ SBV-04; 10A / 250V-
- schraubloser Leiteranschluss 1,5 - 2,5 mm<sup>2</sup>

### TIPKALO (1)

- tip SBV-04; 10A / 250V-
- bezvijačno pričvrščivanje vodiča 1,5 - 2,5 mm<sup>2</sup>

### PUSH BUTTON (1)

- type SBV-04; 10A / 250V-
- screwless connection of conductors 1,5 - 2,5 mm<sup>2</sup>

□ 18226



### TIPKALO (1)

- tip SBV-04; 10A / 250V-
- brezvijačna priključitev vodnikov 1,5 - 2,5 mm<sup>2</sup>
- tipka z lečo, lučka ni priložena

### TASTER (1)

- Typ SBV-04; 10A / 250V-
- schraubloser Leiteranschluss 1,5 - 2,5 mm<sup>2</sup>
- Wippe mit Linse, Lampe nicht beigelegt

### TIPKALO (1)

- tip SBV-04; 10A / 250V-
- bezvijačno pričvrščivanje vodiča 1,5 - 2,5 mm<sup>2</sup>
- tipka sa prozorčićem, lampica nije uključena

### PUSH BUTTON (1)

- type SBV-04; 10A / 250V-
- screwless connection of conductors 1,5 - 2,5 mm<sup>2</sup>
- button with lense, lamp not included

□ 18219



### TIPKALO (1) Z INDIKATORSKO LUČKO

- tip SBV-04; 10A / 250V-
- brezvijačna priključitev vodnikov 1,5 - 2,5 mm<sup>2</sup>
- tipka z lečo, lučka priložena

### TASTER (1) MIT GLIMMLAMPE

- Typ SBV-04; 10A / 250V-
- schraubloser Leiteranschluss 1,5 - 2,5 mm<sup>2</sup>
- Wippe mit Linse, Lampe beigelegt

### TIPKALO (1) SA INDIKATORSKOM LAMPICOM

- tip SBV-04; 10A / 250V-
- bezvijačno pričvrščivanje vodiča 1,5 - 2,5 mm<sup>2</sup>
- tipka sa prozorčićem, lampica uključena

### PUSH BUTTON (1) WITH INDICATOR LAMP

- type SBV-04; 10A / 250V-
- screwless connection of conductors 1,5 - 2,5 mm<sup>2</sup>
- button with lense, lamp included

□ 18229



### TIPKALO (1) SIMBOL LUČ

- tip SBV-04; 10A / 250V-
- brezvijačna priključitev vodnikov 1,5 - 2,5 mm<sup>2</sup>
- tipka z lečo in simbolom „luč“, lučka ni priložena

### LICHTTASTER (1)

- Typ SBV-04; 10A / 250V-
- schraubloser Leiteranschluss 1,5 - 2,5 mm<sup>2</sup>
- Wippe mit Linse und Symbol „Licht“, Lampe nicht beigelegt

### TIPKALO (1) SIMBOL SVJETLO

- tip SBV-04; 10A / 250V-
- bezvijačno pričvrščivanje vodiča 1,5 - 2,5 mm<sup>2</sup>
- tipka sa prozorčićem i simbolom „svjetlo“, lampica nije uključena

### PUSH BUTTON (1) SYMBOL LIGHT

- type SBV-04; 10A / 250V-
- screwless connection of conductors 1,5 - 2,5 mm<sup>2</sup>
- button with lense and symbol „light“, lamp not included

□ 18217

## Stikala in tipkala / Sklopke i tipkala Schalter und Taster / Switches and push buttons



### TIPKALO (1) SIMBOL LUČ Z INDIKATORSKO LUČKO

- tip SBV-04; 10A / 250V~
- brezvijačna priključitev vodnikov 1,5 - 2,5 mm<sup>2</sup>
- tipka z lečo in simbolom „luč“, lučka priložena

### LICHTTASTER (1) MIT GLIMMLAMPE

- Typ SBV-04; 10A / 250V~
- schraubloser Leiteranschluss 1,5 - 2,5 mm<sup>2</sup>
- Wippe mit Linse und Symbol „Licht“, Lampe beigelegt

□ 18227

### TIPKALO (1) SIMBOL SVJETLO SA INDIKATORSKOM LAMPICOM

- tip SBV-04; 10A / 250V~
- bezvijčano pričvrščivanje vodiča 1,5 - 2,5 mm<sup>2</sup>
- tipka sa prozorčićem i simbolom „svjetlo“, lampica uključena

### PUSH BUTTON (1) SYMBOL LIGHT WITH INDICATOR LAMP

- type SBV-04; 10A / 250V~
- screwless connection of conductors 1,5 - 2,5 mm<sup>2</sup>
- button with lens and symbol „light“, lamp included



### TIPKALO (1) SIMBOL ZVONEC

- tip SBV-04; 10A / 250V~
- brezvijačna priključitev vodnikov 1,5 - 2,5 mm<sup>2</sup>
- tipka z lečo in simbolom „zvonec“, lučka ni priložena

### KLINGELTASTER (1)

- Typ SBV-04; 10A / 250V~
- schraubloser Leiteranschluss 1,5 - 2,5 mm<sup>2</sup>
- Wippe mit Linse und Symbol „Klingel“, Lampe nicht beigelegt

□ 18218

### TIPKALO (1) SIMBOL ZVONO

- tip SBV-04; 10A / 250V~
- bezvijčano pričvrščivanje vodiča 1,5 - 2,5 mm<sup>2</sup>
- tipka sa prozorčićem i simbolom „zvono“, lampica nije uključena

### PUSH BUTTON (1) SYMBOL BELL

- type SBV-04; 10A / 250V~
- screwless connection of conductors 1,5 - 2,5 mm<sup>2</sup>
- button with lens and symbol „bell“, lamp not included



### TIPKALO (1) SIMBOL ZVONEC Z INDIKATORSKO LUČKO

- tip SBV-04; 10A / 250V~
- brezvijačna priključitev vodnikov 1,5 - 2,5 mm<sup>2</sup>
- tipka z lečo in simbolom „zvonec“, lučka priložena

### KLINGELTASTER (1) MIT GLIMMLAMPE

- Typ SBV-04; 10A / 250V~
- schraubloser Leiteranschluss 1,5 - 2,5 mm<sup>2</sup>
- Wippe mit Linse und Symbol „Klingel“, Lampe beigelegt

□ 18228

### TIPKALO (1) SIMBOL ZVONO SA INDIKATORSKOM LAMPICOM

- tip SBV-04; 10A / 250V~
- bezvijčano pričvrščivanje vodiča 1,5 - 2,5 mm<sup>2</sup>
- tipka sa prozorčićem i simbolom „zvono“, lampica uključena

### PUSH BUTTON (1) SYMBOL BELL WITH INDICATOR LAMP

- type SBV-04; 10A / 250V~
- screwless connection of conductors 1,5 - 2,5 mm<sup>2</sup>
- button with lens and symbol „bell“, lamp included

## Vtičnice / Utičnice Steckdosen / Sockets



### VTIČNICA

- tip VVB-92; 16A / 250V-
- priključitev vodnikov 1,5 - 2,5 mm<sup>2</sup>
- vtičnica z varnostnim kontaktom - šuko

### STECKDOSE

- Typ VVB-92; 16A / 250V-
- Leiteranschluss 1,5 - 2,5 mm<sup>2</sup>
- Steckdose mit Schutzkontakt - Schuko

vijačna / vijčana / mit Schraubklemmen / screw terminals

18200  18197  14349  14347

brezvijačna / bezvijčana / mit Steckklemmen / screwless terminals

18201  18198  14350  14348

### UTIČNICA

- tip VVB-92; 16A / 250V-
- pričvrščivanje vodiča 1,5 - 2,5 mm<sup>2</sup>
- utičnica sa zaštitnim kontaktom - šuko

### SOCKET

- type VVB-92; 16A / 250V-
- connection of conductors 1,5 - 2,5 mm<sup>2</sup>
- socket with side earthing contact - schuko



### VTIČNICA Z ZAŠČITO

- tip VVB-92; 16A / 250V-
- priključitev vodnikov 1,5 - 2,5 mm<sup>2</sup>
- vtičnica z varnostnim kontaktom - šuko
- vgrajena zaščita pred vtikom

### STECKDOSE MIT KINDERSCHUTZ

- Typ VVB-92; 16A / 250V-
- Leiteranschluss 1,5 - 2,5 mm<sup>2</sup>
- Steckdose mit Schutzkontakt - Schuko
- mit Kinderschutz

vijačna / vijčana / mit Schraubklemmen / screw terminals

18202  18199  17165  17163

brezvijačna / bezvijčana / mit Steckklemmen / screwless terminals

17929  14368  17166  17164

### UTIČNICA SA ZAŠTITOM

- tip VVB-92; 16A / 250V-
- pričvrščivanje vodiča 1,5 - 2,5 mm<sup>2</sup>
- utičnica sa zaštitnim kontaktom - šuko
- ugrađena zaščita pred dodirom

### SOCKET WITH SHUTTERS

- type VVB-92; 16A / 250V-
- connection of conductors 1,5 - 2,5 mm<sup>2</sup>
- socket with side earthing contact - schuko
- shutters for child protection



### VTIČNICA S POKROVČKOM

- tip VVB-92; 16A / 250V-
- priključitev vodnikov 1,5 - 2,5 mm<sup>2</sup>
- vtičnica z varnostnim kontaktom - šuko

### STECKDOSE MIT KLAPPDECKEL

- Typ VVB-92; 16A / 250V-
- Leiteranschluss 1,5 - 2,5 mm<sup>2</sup>
- Steckdose mit Schutzkontakt - Schuko

vijačna / vijčana / mit Schraubklemmen / screw terminals

18203

brezvijačna / bezvijčana / mit Steckklemmen / screwless terminals

18204

### UTIČNICA SA POKLOPCEM

- tip VVB-92; 16A / 250V-
- pričvrščivanje vodiča 1,5 - 2,5 mm<sup>2</sup>
- utičnica sa zaštitnim kontaktom - šuko

### SOCKET WITH COVER

- type VVB-92; 16A / 250V-
- connection of conductors 1,5 - 2,5 mm<sup>2</sup>
- socket with side earthing contact - schuko



### VTIČNICA S POKROVČKOM IN ZAŠČITO

- tip VVB-92; 16A / 250V-
- priključitev vodnikov 1,5 - 2,5 mm<sup>2</sup>
- vtičnica z varnostnim kontaktom - šuko
- vgrajena zaščita pred vtikom

### STECKDOSE MIT KLAPPDECKEL UND KINDERSCHUTZ

- Typ VVB-92; 16A / 250V-
- Leiteranschluss 1,5 - 2,5 mm<sup>2</sup>
- Steckdose mit Schutzkontakt - Schuko
- mit Kinderschutz

vijačna / vijčana / mit Schraubklemmen / screw terminals

13332

brezvijačna / bezvijčana / mit Steckklemmen / screwless terminals

13333

### UTIČNICA SA POKLOPCEM I ZAŠTITOM

- tip VVB-92; 16A / 250V-
- pričvrščivanje vodiča 1,5 - 2,5 mm<sup>2</sup>
- utičnica sa zaštitnim kontaktom - šuko
- ugrađena zaščita pred dodirom

### SOCKET WITH COVER AND SHUTTERS

- type VVB-92; 16A / 250V-
- connection of conductors 1,5 - 2,5 mm<sup>2</sup>
- socket with side earthing contact - schuko
- shutters for child protection



### VTIČNICA FRANCOŠKA (NF)

- tip VVB-92; 16A / 250V-
- priključitev vodnikov 1,5 - 2,5 mm<sup>2</sup>
- vtičnica z ozemljitvenim čepom

### STECKDOSE FRANZÖSISCH (NF)

- Typ VVB-92; 16A / 250V-
- Leiteranschluss 1,5 - 2,5 mm<sup>2</sup>
- Steckdose mit Erdungsstift

vijačna / vijčana / mit Schraubklemmen / screw terminals

18205  14228  14188  14186

brezvijačna / bezvijčana / mit Steckklemmen / screwless terminals

17939  14185  14189  14187

### UTIČNICA FRANCUSKA (NF)

- tip VVB-92; 16A / 250V-
- pričvrščivanje vodiča 1,5 - 2,5 mm<sup>2</sup>
- utičnica s uzemljivačkim čepom

### SOCKET FRENCH (NF)

- type VVB-92; 16A / 250V-
- connection of conductors 1,5 - 2,5 mm<sup>2</sup>
- socket with earthing pin



## Vtičnice / Utičnice Steckdosen / Sockets



### VTIČNICA FRANCOSKA (NF) Z ZAŠČITO

- tip VVB-92; 16A / 250V-
- priključitev vodnikov 1,5 - 2,5 mm<sup>2</sup>
- vtičnica z ozemljitvenim čepom
- vgrajena zaščita pred vtikom

### UTIČNICA FRANCUSKA (NF) SA ZAŠČITOM

- tip VVB-92; 16A / 250V-
- pričvrščivanje vodiča 1,5 - 2,5 mm<sup>2</sup>
- utičnica s uzemljivačkim čepom
- ugrajena zaščita pred dotikom

### STECKDOSE FRANZÖSISCH (NF) MIT KINDERSCHUTZ

- Typ VVB-92; 16A / 250V-
- Leiteranschluss 1,5 - 2,5 mm<sup>2</sup>
- Steckdose mit Erdungsstift
- mit Kinderschutz

### SOCKET FRENCH (NF) WITH SHUTTERS

- type VVB-92; 16A / 250V-
- connection of conductors 1,5 - 2,5 mm<sup>2</sup>
- socket with earthing pin
- shutters for child protection

vijačna / vijčana / mit Schraubklemmen / screw terminals

18206  16857  16861  16859

brezvičajna / bezvijčana / mit Steckklemmen / screwless terminals

17949  16858  16862  16860



### VTIČNICA FRANCOSKA (NF) S POKROVČKOM

- tip VVB-92; 16A / 250V-
- priključitev vodnikov 1,5 - 2,5 mm<sup>2</sup>
- vtičnica z ozemljitvenim čepom

### UTIČNICA FRANCUSKA (NF) SA POKLOPCEM

- tip VVB-92; 16A / 250V-
- pričvrščivanje vodiča 1,5 - 2,5 mm<sup>2</sup>
- utičnica s uzemljivačkim čepom

### STECKDOSE FRANZÖSISCH (NF) MIT KLAPPDECKEL

- Typ VVB-92; 16A / 250V-
- Leiteranschluss 1,5 - 2,5 mm<sup>2</sup>
- Steckdose mit Erdungsstift

### SOCKET FRENCH (NF) WITH COVER

- type VVB-92; 16A / 250V-
- connection of conductors 1,5 - 2,5 mm<sup>2</sup>
- socket with earthing pin

vijačna / vijčana / mit Schraubklemmen / screw terminals

16780

brezvičajna / bezvijčana / mit Steckklemmen / screwless terminals

16781



### VTIČNICA DVOJNA

- tip VDV-01 / VD-S; 16A / 250V-
- priključitev vodnikov 1,5 - 2,5 mm<sup>2</sup>
- vtičnica z varnostnim kontaktom - šuko

### UTIČNICA DUPLA

- tip VDV-01 / VD-S; 16A / 250V-
- pričvrščivanje vodiča 1,5 - 2,5 mm<sup>2</sup>
- utičnica sa zaštitnim kontaktom - šuko

### DOPPELSTECKDOSE

- Typ VDV-01 / VD-S; 16A / 250V-
- Leiteranschluss 1,5 - 2,5 mm<sup>2</sup>
- Steckdose mit Schutzkontakt - Schuko

### DOUBLE SOCKET

- type VDV-01 / VD-S; 16A / 250V-
- connection of conductors 1,5 - 2,5 mm<sup>2</sup>
- socket with side earthing contact - schuko

vijačna / vijčana / mit Schraubklemmen / screw terminals

18195

brezvičajna / bezvijčana / mit Steckklemmen / screwless terminals

16740



### VTIČNICA DVOJNA Z ZAŠČITO

- tip VDV-01 / VD-S; 16A / 250V-
- priključitev vodnikov 1,5 - 2,5 mm<sup>2</sup>
- vtičnica z varnostnim kontaktom - šuko
- vgrajena zaščita pred vtikom

### UTIČNICA DUPLA SA ZAŠČITOM

- tip VDV-01 / VD-S; 16A / 250V-
- pričvrščivanje vodiča 1,5 - 2,5 mm<sup>2</sup>
- utičnica sa zaštitnim kontaktom - šuko
- ugrajena zaščita pred dotikom

### DOPPELSTECKDOSE MIT KINDERSCHUTZ

- Typ VDV-01 / VD-S; 16A / 250V-
- Leiteranschluss 1,5 - 2,5 mm<sup>2</sup>
- Steckdose mit Schutzkontakt - Schuko
- mit Kinderschutz

### DOUBLE SOCKET WITH SHUTTERS

- type VDV-01 / VD-S; 16A / 250V-
- connection of conductors 1,5 - 2,5 mm<sup>2</sup>
- socket with side earthing contact - schuko
- shutters for child protection

vijačna / vijčana / mit Schraubklemmen / screw terminals

17959

brezvičajna / bezvijčana / mit Steckklemmen / screwless terminals

16741



### VTIČNICA DVOJNA FRANCOSKA (NF)

- tip VDV-01 / VD-NFC; 16A / 250V-
- priključitev vodnikov 1,5 - 2,5 mm<sup>2</sup>
- vtičnica z ozemljitvenim čepom

### UTIČNICA DUPLA FRANCUSKA (NF)

- tip VDV-01 / VD-NFC; 16A / 250V-
- pričvrščivanje vodiča 1,5 - 2,5 mm<sup>2</sup>
- utičnica s uzemljivačkim čepom

### DOPPELSTECKDOSE FRANZÖSISCH (NF)

- Typ VDV-01 / VD-NFC; 16A / 250V-
- Leiteranschluss 1,5 - 2,5 mm<sup>2</sup>
- Steckdose mit Erdungsstift

### DOUBLE SOCKET FRENCH (NF)

- type VDV-01 / VD-NFC; 16A / 250V-
- connection of conductors 1,5 - 2,5 mm<sup>2</sup>
- socket with earthing pin

vijačna / vijčana / mit Schraubklemmen / screw terminals

18196

brezvičajna / bezvijčana / mit Steckklemmen / screwless terminals

16692

## Vtičnice / Utičnice Steckdosen / Sockets



### VTIČNICA DVOJNA FRANCOSKA (NF) Z ZAŠČITO

- tip VDV-01 / VD-NFC; 16A / 250V-
- priključitev vodnikov 1,5 - 2,5 mm<sup>2</sup>
- vtičnica z ozemljitvenim čepom
- vgrajena zaščita pred vtikom

### DOPPELSTECKDOSE FRANZÖSISCH (NF) MIT KINDERSCHUTZ

- Typ VDV-01 / VD-NFC; 16A / 250V-
- Leiteranschluss 1,5 - 2,5 mm<sup>2</sup>
- Steckdose mit Erdungsstift
- mit Kinderschutz

vijačna / vijčana / mit Schraubklemmen / screw terminals

17969

brezvijačna / bezvijčana / mit Steckklemmen / screwless terminals

16693

### UTIČNICA DUPLA FRANCUSKA (NF) SA ZAŠTITOM

- tip VDV-01 / VD-NFC; 16A / 250V-
- pričvrščivanje vodiča 1,5 - 2,5 mm<sup>2</sup>
- utičnica s uzemljivačkim čepom
- ugrađena zaštita pred dodirom

### DOUBLE SOCKET FRENCH (NF) WITH SHUTTERS

- type VDV-01 / VD-NFC; 16A / 250V-
- connection of conductors 1,5 - 2,5 mm<sup>2</sup>
- socket with earthing pin
- shutters for child protection



**VTIČNICA RAČUNALNIŠKA 2 x RJ45 Cat. 5e**

- 2 x RJ45 8/8 Cat. 5e
- neoklopljena
- LS (brezvijačna) priključitev

**DATENDOSE 2 x RJ45 Cat. 5e**

- 2 x RJ45 8/8 Cat. 5e
- ungeschirmt
- LS (schraubloser) Anschluss

□ 18208

**UTIČNICA RAČUNALNA 2 x RJ45 Cat. 5e**

- 2 x RJ45 8/8 Cat. 5e
- neoklopljena
- LS (brezvijačno) priključenje

**DATA SOCKET 2 x RJ45 Cat. 5e**

- 2 x RJ45 8/8 Cat. 5e
- unshielded
- LS (screwless) connection



**VTIČNICA RAČUNALNIŠKA 2 x RJ45 Cat. 6**

- 2 x RJ45 8/8 Cat. 6
- oklopljena
- LS (brezvijačna) priključitev

**DATENDOSE 2 x RJ45 Cat. 6**

- 2 x RJ45 8/8 Cat. 6
- geschirmt
- LS (schraubloser) Anschluss

□ 18209

**UTIČNICA RAČUNALNA 2 x RJ45 Cat. 6**

- 2 x RJ45 8/8 Cat. 6
- oklopljena
- LS (brezvijačno) priključenje

**DATA SOCKET 2 x RJ45 Cat. 6**

- 2 x RJ45 8/8 Cat. 6
- shielded
- LS (screwless) connection



**VTIČNICA TELEFONSKA 2 x RJ11**

- 2 x RJ11 4/4 Cat. 3
- vijajčna priključitev

**TELEFONSTECKDOSE 2 x RJ11**

- 2 x RJ11 4/4 Cat. 3
- Schraubklemmen

□ 18207

**UTIČNICA TELEFONSKA 2 x RJ11**

- 2 x RJ11 4/4 Cat. 3
- vijajčno pričvrščivanje

**TELEPHONE SOCKET 2 x RJ11**

- 2 x RJ11 4/4 Cat. 3
- screw connection



**VTIČNICA TELEFONSKA TAE**

- tip 3 x 6 NFN
- vijajčna priključitev

**TELEFONSTECKDOSE TAE**

- Typ 3 x 6 NFN
- Schraubklemmen

□ 18230

**UTIČNICA TELEFONSKA TAE**

- tip 3 x 6 NFN
- vijajčno pričvrščivanje

**TELEPHONE SOCKET TAE**

- type 3 x 6 NFN
- screw connection



**VTIČNICA TELEFONSKA TDO / TSS**

- vijajčna priključitev

**TELEFONSTECKDOSE TDO / TSS**

- Schraubklemmen

□ 16949

**UTIČNICA TELEFONSKA TDO / TSS**

- vijajčno pričvrščivanje

**TELEPHONE SOCKET TDO / TSS**

- screw connection



**VTIČNICA TV-R KONČNA**

- -10dB; [5-1000]MHz
- vijajčna priključitev

**ANTENNENDOSE ALS ENDDOSE**

- -10dB; [5-1000]MHz
- Schraubklemmen

□ 18191

**UTIČNICA TV-R KRAJNJA**

- -10dB; [5-1000]MHz
- vijajčno pričvrščivanje

**SOCKET TV-R END-LINE**

- -10dB; [5-1000]MHz
- screw connection



**VTIČNICA SAT KONČNA**

- -2dB; (5-2400)MHz  
- vijajčna priključitev

**ANTENNENDOSE ALS ENDDOSE SAT**

- -2dB; (5-2400)MHz  
- Schraubklemmen

18193

**UTIČNICA SAT KRAJNJA**

- -2dB; (5-2400)MHz  
- vijčano pričvrščivanje

**SOCKET SAT END-LINE**

- -2dB; (5-2400)MHz  
- screw connection



**VTIČNICA TV-R PREHODNA**

- -2dB / -14dB; (5-1000)MHz  
- vijajčna priključitev

**ANTENNENDOSE ALS DURCHGANGSDOSE**

- -2dB / -14dB; (5-1000)MHz  
- Schraubklemmen

18192

**UTIČNICA TV-R PROLAZNA**

- -2dB / -14dB; (5-1000)MHz  
- vijčano pričvrščivanje

**SOCKET TV-R THROUGH-LINE**

- -2dB / -14dB; (5-1000)MHz  
- screw connection



**VTIČNICA TV-R PREHODNA S KONČNIM UPOROM**

- -2dB / -14dB; (5-1000)MHz  
- vijajčna priključitev

**ANTENNENDOSE ALS DURCHGANGSDOSE MIT  
ENDWIDERSTAND**

- -2dB / -14dB; (5-1000)MHz  
- Schraubklemmen

18194

**UTIČNICA TV-R PROLAZNA SA KRAJNJIM UPOROM**

- -2dB / -14dB; (5-1000)MHz  
- vijčano pričvrščivanje

**SOCKET TV-R THROUGH-LINE WITH END RESISTANCE**

- -2dB / -14dB; (5-1000)MHz  
- screw connection



**STIKALO ZATEMNILNO NAVADNO (R)**

- (60-400)W; 250V / 50Hz
- za regulacijo Ohmskih (R) bremen
- vezava z menjalnim stikalom ni mogoča
- vezava večih zatemnilnikov ni dovoljena
- z zamenljivo varovalko 1,6A

**EIN-AUS DIMMER (R)**

- (60-400)W; 250V / 50Hz
- zur Regelung von Ohmschen (R) Lasten
- Schaltung mit Wechselschalter nicht möglich
- Schaltung vom mehreren Dimmern nicht erlaubt
- mit austauschbarer Sicherung 1,6A

**REGULATOR OBIČNI (R)**

- (60-400)W; 250V / 50Hz
- za regulacijo Ohmskih (R) trošila
- spajanje sa izmjeničnom sklopkom nije moguća
- spajanje više regulatora nije dozvoljeno
- sa zamjenjivim osiguračem 1,6A

**ON-OFF DIMMER (R)**

- (60-400)W; 250V / 50Hz
- for regulation of Ohm (R) loads
- combination with two-way switch is not possible
- more dimmers combination is not allowed
- with replaceable fuse 1,6A

□ 18186



**STIKALO ZATEMNILNO MENJALNO (R)**

- (60-400)W; 250V / 50Hz
- za regulacijo Ohmskih (R) bremen
- možna vezava z menjalnim stikalom
- vezava večih zatemnilnikov ni dovoljena
- z zamenljivo varovalko 1,6A

**WECHSEL DIMMER (R)**

- (60-400)W; 250V / 50Hz
- zur Regelung von Ohmschen (R) Lasten
- Schaltung mit Wechselschalter möglich
- Schaltung vom mehreren Dimmern nicht erlaubt
- mit austauschbarer Sicherung 1,6A

**REGULATOR IZMJENIČNI (R)**

- (60-400)W; 250V / 50Hz
- za regulacijo Ohmskih (R) trošila
- moguće spajanje sa izmjeničnom sklopkom
- spajanje više regulatora nije dozvoljeno
- sa zamjenjivim osiguračem 1,6A

**TWO-WAY DIMMER (R)**

- (60-400)W; 250V / 50Hz
- for regulation of Ohm (R) loads
- combination with two-way switch is possible
- more dimmers combination is not allowed
- with replaceable fuse 1,6A

□ 18187



**STIKALO ZATEMNILNO MENJALNO (R,L)**

- (25-500)VA; 250V / 50Hz
- za regulacijo Ohmskih (R) in Induktivnih (L) bremen
- možna vezava z menjalnim stikalom
- vezava večih zatemnilnikov ni dovoljena
- z zamenljivo varovalko 1,6A

**WECHSEL DIMMER (R,L)**

- (25-500)VA; 250V / 50Hz
- zur Regelung von Ohmschen (R) und Induktiven (L) Lasten
- Schaltung mit Wechselschalter möglich
- Schaltung vom mehreren Dimmern nicht erlaubt
- mit austauschbarer Sicherung 1,6A

**REGULATOR IZMJENIČNI (R,L)**

- (25-500)VA; 250V / 50Hz
- za regulacijo Ohmskih (R) i Induktivnih (L) trošila
- moguće spajanje sa izmjeničnom sklopkom
- spajanje više regulatora nije dozvoljeno
- sa zamjenjivim osiguračem 1,6A

**TWO-WAY DIMMER (R,L)**

- (25-500)VA; 250V / 50Hz
- for regulation of Ohm (R) and Inductive (L) loads
- combination with two-way switch is possible
- more dimmers combination is not allowed
- with replaceable fuse 1,6A

□ 18189



**STIKALO ZATEMNILNO MENJALNO (R,C)**

- (20-315)W; 250V / 50Hz
- za regulacijo Ohmskih (R) in Kapacitivnih (C) bremen
- možna vezava z menjalnim stikalom
- vezava večih zatemnilnikov ni dovoljena

**WECHSEL DIMMER (R,C)**

- (20-315)W; 250V / 50Hz
- zur Regelung von Ohmschen (R) und Kapazitiven (C) Lasten
- Schaltung mit Wechselschalter möglich
- Schaltung vom mehreren Dimmern nicht erlaubt

**REGULATOR IZMJENIČNI (R,C)**

- (20-315)W; 250V / 50Hz
- za regulacijo Ohmskih (R) i Kapacitivnih (C) trošila
- moguće spajanje sa izmjeničnom sklopkom
- spajanje više regulatora nije dozvoljeno

**TWO-WAY DIMMER (R,C)**

- (20-315)W; 250V / 50Hz
- for regulation of Ohm (R) and Capacitive (C) loads
- combination with two-way switch is possible
- more dimmers combination is not allowed

□ 18190



**STIKALO ZATEMNILNO LED MENJALNO (R,L,C)**

- (7-110)W/VA; 230V / 50Hz
- za regulacijo Ohmskih (R), Induktivnih (L) in Kapacitivnih bremen
- možna vezava z menjalnim stikalom
- vezava večih zatemnilnikov ni dovoljena
- z zamenljivo varovalko 1,6A

**WECHSEL LED DIMMER (R,L,C)**

- (7-110)W/VA; 250V / 50Hz
- zur Regelung von Ohmschen (R), Induktiven (L) und Kapazitiven (C) Lasten
- Schaltung mit Wechselschalter möglich
- Schaltung vom mehreren Dimmern nicht erlaubt
- mit austauschbarer Sicherung 1,6A

**REGULATOR LED IZMJENIČNI (R,L,C)**

- (7-110)W/VA; 230V / 50Hz
- za regulacijo Ohmskih (R), Induktivnih (L) i Kapacitivnih (C) trošila
- moguće spajanje sa izmjeničnom sklopkom
- spajanje više regulatora nije dozvoljeno
- sa zamjenjivim osiguračem 1,6A

**TWO-WAY LED DIMMER (R,L,C)**

- (7-110)W/VA; 250V / 50Hz
- for regulation of Ohm (R), Inductive (L) and Capacitive (C) loads
- combination with two-way switch is possible
- more dimmers combination is not allowed
- with replaceable fuse 1,6A

□ 15181



**ELEKTRONSKI POTENCIOMETER**

- krmilna napetost [1-10]V/40mA; stikalo 10A; 230V / 50Hz
- za krmiljenje stikalnih naprav (EVG) z 10V krmilnim vhodom
- možno krmiliti več stikalnih naprav do skupne vrednosti krmilnega toka max. 40mA

**ELEKTRONISCH POTENTIOMETER**

- Steuerspannung [1-10]V/40mA; stikalo 10A; 230V / 50Hz
- zur Regelung von Schaltgeräten (EVG) mit 10 V Steuereingang
- mögliche Steuerung von mehreren Schaltgeräten bis zum Gesamt-Steuerstrom max. 40mA

**ELEKTRONSKI POTENCIOMETAR**

- upravljački napon [1-10]V/40mA; sklopka 10A; 230V / 50Hz
- za upravljanje uredaja (EVG) s 10V upravljačkim ulazom
- moguće upravljanje većim brojem uredaja (EVG) do ukupne vrijednosti upravljačke struje do max. 40mA

**ELECTRONIC POTENTIOMETER**

- switching power [1-10]V/40mA; switch 10A; 230V / 50Hz
- for controlling switchgears (EVG) with 10V input
- possible to control more switchgears with total switching current of max. 40mA

□ 14275

## Multimedija / Multimedia Multimedia / Multimedia



### NOSILEC KEYSTONE 1M + 2M

- nosilec z možnostjo vpetja elementov z Keystone standardom
- možnost vpetja enega ali dveh elementov

### HALTERUNG KEYSTONE 1M+2M

- Halterung ermöglicht Snap-in Montage von Elementen mit Keystone Standard
- Mögliche Snap-in Montage von einem oder zwei Elementen

### NOSAČ KEYSTONE 1M + 2M

- nosač s mogućnošću stavljanja elemenata sa Keystone standardom
- mogućnost stavljanja jednog ili dva elementa

### MOUNTING FRAME KEYSTONE 1M + 2M

- mounting frame with possibility of snap-in elements with Keystone standard
- possibility of snap-in one or two elements

□ 16954



### ADAPTER HDMI KEYSTONE 1M

- montaža v Keystone nosilec 1M ali 2M
- ženski / ženski

### ADAPTER HDMI KEYSTONE 1M

- Einbau in Keystone Halterung 1M oder 2M
- Weiblich / Weiblich

### ADAPTER HDMI KEYSTONE 1M

- montaža u Keystone nosač 1M ili 2M
- ženski / ženski

### ADAPTOR HDMI KEYSTONE 1M

- fits into mounting frame Keystone 1M or 2M
- female / female

□ 51079 ■ 51078



### ADAPTER USB 3.0 KEYSTONE 1M

- montaža v Keystone nosilec 1M ali 2M
- ženski / ženski

### ADAPTER USB 3.0 KEYSTONE 1M

- Einbau in Keystone Halterung 1M oder 2M
- Weiblich / Weiblich

### ADAPTER USB 3.0 KEYSTONE 1M

- montaža u Keystone nosač 1M ili 2M
- ženski / ženski

### ADAPTOR USB 3.0 KEYSTONE 1M

- fits into mounting frame Keystone 1M or 2M
- female / female

□ 51095 ■ 51094



### 2 x ADAPTER AUDIO LS 4mm, KEYSTONE 1M (RDEČI + ČRNJI)

- montaža v Keystone nosilec 1M ali 2M
- priključitev vodnikov z vijakom ali vtikačem fi 4mm
- pozlačeni kontakti

### 2 x ADAPTER AUDIO LS 4MM, KEYSTONE, 1M (ROT + SCHWARZ)

- Einbau in Keystone Halterung 1M oder 2M
- Leiteranschluss mit Schraube oder Stecker fi 4 mm
- Vergoldete Kontakte

### 2 x ADAPTER AUDIO LS 4mm, KEYSTONE 1M (CRVENI + CRNI)

- montaža u Keystone nosač 1M ili 2M
- priključenje vodiča sa vijkom ili utikačem fi 4mm
- pozlačeni kontakti

### 2 x ADAPTOR AUDIO LS 4mm, KEYSTONE 1M (RED + BLACK)

- fits into mounting frame Keystone 1M or 2M
- connection of conductors with screws or with plug fi 4mm
- gold plated contacts

□ 16790 ■ 16791



### 2 x ADAPTER AUDIO RCA (Cinch), KEYSTONE 1M (RDEČI + ČRNJI)

- montaža v Keystone nosilec 1M ali 2M
- priključitev vodnikov z vtikačem Cinch
- pozlačeni kontakti

### 2 x ADAPTER AUDIO RCA (Cinch), KEYSTONE 1M (ROT + SCHWARZ)

- Einbau in Keystone Halterung 1M oder 2M
- Leiteranschluss mit Stecker - Cinch
- Vergoldete Kontakte

### 2 x ADAPTER AUDIO RCA (Cinch), KEYSTONE 1M (CRVENI + CRNI)

- montaža u Keystone nosač 1M ili 2M
- priključenje vodiča sa utikačem Cinch
- pozlačeni kontakti

### 2 x ADAPTOR AUDIO RCA (Cinch), KEYSTONE 1M (RED + BLACK)

- fits into mounting frame Keystone 1M or 2M
- connection of conductors with Cinch plug
- gold plated contacts

□ 16792 ■ 16793



### ADAPTER AUDIO 3,5mm STEREO (JACK) KEYSTONE 1M

- montaža v Keystone nosilec 1M
- priključitev vodnikov z vtikačem fi 3,5mm

### ADAPTER AUDIO 3,5mm STEREO (JACK) KEYSTONE 1M

- Einbau in Keystone Halterung 1M
- Leiteranschluss mit Stecker fi 3,5mm

### ADAPTER AUDIO 3,5mm STEREO (JACK) KEYSTONE 1M

- montaža u Keystone nosač 1M
- priključenje vodiča sa utikačem fi 3,5mm

### ADAPTOR AUDIO 3,5mm STEREO (JACK) KEYSTONE 1M

- fits into mounting frame Keystone 1M
- connection of conductors with plug fi 3,5mm

■ 51131



#### USB POLNILEC KEYSTONE 1M

- montaža v Keystone nosilec 1M ali 2M
- vhodna napetost: 230Vac; 50Hz; 0,1A
- izhodna napetost: 5Vdc; 1,2A
- IMQ

#### USB LADEGERÄT 1M KEYSTONE, KOMPLETT

- Einbau in Keystone Halterung 1M oder 2M
- Eingangsspannung: 230Vac; 50 Hz; 0,1A
- Ausgangsspannung: 5Vdc; 1,2A
- IMQ

□ 51080

#### USB PUNJAČ KEYSTONE 1M

- montaža v Keystone nosač 1M ili 2M
- ulazni napon: 230Vac; 50Hz; 0,1A
- izlazni napon: 5Vdc; 1,2A
- IMQ

#### USB CHARGER KEYSTONE 1M

- fits into mounting frame Keystone 1M or 2M
- input: 230Vac; 50Hz; 0,1A
- output: 5Vdc; 1,2A
- IMQ



#### USB POLNILEC 2M KOMPLET

- vhodna napetost: 230Vac; 50Hz; 0,1A
- izhodna napetost: 2 x 5Vdc; 0,7A

#### USB LADEGERÄT 2M KOMPLETT

- Eingangsspannung: 230Vac; 50 Hz; 0,1A
- Ausgangsspannung: 2 x 5Vdc; 0,7A

□ 17963

#### USB PUNJAČ 2M KOMPLET

- ulazni napon: 230Vac; 50Hz; 0,1A
- izlazni napon: 2 x 5Vdc; 0,7A

#### USB CHARGER 2M COMPLETE

- input: 230Vac; 50Hz; 0,1A
- output: 2 x 5Vdc; 0,7A



#### LED LUČKA KEYSTONE 1M

- podometna, montaža v Keystone nosilec 1M
- vhodna napetost: 230Vac; 50-60Hz; 3,7mA
- svetilnost: cca. 1800mcd (cca. 0,4lm)
- način delovanja: ON - AUTO
- transparent

#### LED LAMPE, KEYSTONE 1M

- Unterputz, Einbau in Keystone Halterung 1M
- Eingangsspannung: 230Vac; 50-60 Hz; 3,7 mA
- Leuchtkraft: cca. 1800mcd (cca. 0,4lm)
- Wirkungsweise: ON-AUTO
- Transparent

□ 51132

#### LED SVJETLO KEYSTONE 1M

- podžbukna, montaža u Keystone nosač 1M
- ulazni napon: 230Vac; 50-60Hz; 3,7mA
- osvijetljenje: cca. 1800mcd (cca. 0,4lm)
- način rada: ON - AUTO
- transparent

#### LED LIGHT KEYSTONE 1M

- flush mounting, fits into mounting frame Keystone 1M
- input: 230Vac; 50-60Hz; 3,7mA
- light intensity: cca. 1800mcd (cca. 0,4lm)
- functions: ON - AUTO
- transparent



#### LED LUČKA EMERGENCY KEYSTONE 1M

- montaža v Keystone nosilec 1M
- vhodna napetost: 230Vac; 50-60Hz; 3,7mA
- svetilnost: cca. 5700mcd (cca. 1,2lm)
- čas delovanja (brez napetosti): več kot 2h
- polnjenje: manj kot 3h
- način delovanja: ON - AUTO
- zamenljiva polnjiva baterija NiMH 4,8V 80mAh

#### LED LAMPE EMERGENCY KEYSTONE 1M

- Einbau in Keystone Halterung 1M
- Eingangsspannung: 230Vac; 50-60 Hz; 3,7 mA
- Leuchtkraft: cca. 5700mcd (cca. 1,2lm)
- Betriebsdauer (ohne Spannung) : mehr als 2 Stunden
- Ladedauer: weniger als 3 Stunden
- Wirkungsweise: ON-AUTO
- Austauschbare, wiederaufladbare Batterie NiMH 4,8V 80mAh

□ 51133

#### LED SVJETLO EMERGENCY KEYSTONE 1M

- montaža v Keystone nosač 1M
- ulazni napon: 230Vac; 50-60Hz; 3,7mA
- osvijetljenje: cca. 5700mcd (cca. 1,2lm)
- vrijeme rada (bez napajanja): više od 2h
- punjenje: manje od 3h
- način rada: ON - AUTO
- zamjenjiva punjiva baterija NiMH 4,8V 80mAh

#### LED LIGHT EMERGENCY KEYSTONE 1M

- fits into mounting frame Keystone 1M
- input: 230Vac; 50-60Hz; 3,7mA
- light intensity: about 5700mcd (cca. 1,2lm)
- operation time (without power): more than 2h
- recharge time: less than 3h
- functions: ON - AUTO
- replaceable rechargeable battery NiMH 4,8V 80mAh



## Okvirji / Okviri Rahmen / Frames

**OKVIRJI VITA**  
RAHMEN VITA



18231

**OKVIRI VITA**  
FRAMES VITA

**OKVIRJI 2 VITA**  
RAHMEN 2 VITA



18232

**OKVIRI 2 VITA**  
FRAMES 2 VITA



18233

**OKVIRJI 3 VITA**  
RAHMEN 3 VITA



**HORIZONTAL**

18234

**OKVIRI 3 VITA**  
FRAMES 3 VITA



**VERTICAL**

18235

**OKVIRJI 4 VITA**  
RAHMEN 4 VITA



**HORIZONTAL**

18236

**OKVIRI 4 VITA**  
FRAMES 4 VITA



**VERTICAL**

18237



**POLNILO OKVIRJA**

- za zapolnjevanje praznih mest

**BLIND ABDECKUNG**

- zur Verblendung von Leerstellen

23038

**SLIJEPI POKLOPAC**

- za popunjavanje praznog mjesta

**BLIND COVER**

- for filling up empty spaces

# FUSIO



## 84 • Stikala in tipkala

Sklopke i tipkala  
Schalter und Taster  
Switches and push buttons

## 88 • Vtičnice

Utičnice  
Steckdosen  
Sockets

## 91 • Komunikacije

Komunikacije  
Kommunikation  
Communications

## 93 • Elektronika

Elektronika  
Elektronik  
Electronics



Dovršenost

Perfection

Savršenstvo

Perfektion



95 • **Multimedija**

Multimedija  
Multimedia  
Multimèdia

97 • **Okvirji**

Okviri  
Rahmen  
Frames

## Stikala in tipkala / Sklopke i tipkala Schalter und Taster / Switches and push buttons



### STIKALO NAVADNO (1)

- tip SBV-04; 10AX / 250V-
- brezvijačna priključitev vodnikov 1,5 - 2,5 mm<sup>2</sup>

### AUSSCHALTER (1)

- Typ SBV-04; 10AX / 250V-
- schraubloser Leiteranschluss 1,5 - 2,5 mm<sup>2</sup>

□ 17521    ■ 17541

### SKLOPKA OBIČNA (1)

- tip SBV-04; 10AX / 250V-
- bezvijačno pričvrščevanje vodiča 1,5 - 2,5 mm<sup>2</sup>

### ON-OFF SWITCH (1)

- type SBV-04; 10AX / 250V-
- screwless connection of conductors 1,5 - 2,5 mm<sup>2</sup>



### STIKALO NAVADNO (1) Z INDIKATORSKO LUČKO

- tip SBV-04; 10AX / 250V-
- brezvijačna priključitev vodnikov 1,5 - 2,5 mm<sup>2</sup>
- tipka z lečo, lučka priložena

### AUSSCHALTER (1) MIT GLIMMLAMPE

- Typ SBV-04; 10AX / 250V-
- schraubloser Leiteranschluss 1,5 - 2,5 mm<sup>2</sup>
- Wippe mit Linse, Lampe beigelegt

□ 17531    ■ 17551

### SKLOPKA OBIČNA (1) SA INDIKATORSKOM LAMPICOM

- tip SBV-04; 10AX / 250V-
- bezvijačno pričvrščevanje vodiča 1,5 - 2,5 mm<sup>2</sup>
- tipka sa prozorčićem, lampica uključena

### ON-OFF SWITCH (1) WITH INDICATOR LAMP

- type SBV-04; 10AX / 250V-
- screwless connection of conductors 1,5 - 2,5 mm<sup>2</sup>
- button with lense, lamp included

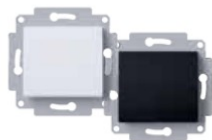

### STIKALO MENJALNO (6)

- tip SBV-04; 10AX / 250V-
- brezvijačna priključitev vodnikov 1,5 - 2,5 mm<sup>2</sup>

### WECHSELSCHALTER (6)

- Typ SBV-04; 10AX / 250V-
- schraubloser Leiteranschluss 1,5 - 2,5 mm<sup>2</sup>

□ 17523    ■ 17543

### SKLOPKA IZMJENIČNA (6)

- tip SBV-04; 10AX / 250V-
- bezvijačno pričvrščevanje vodiča 1,5 - 2,5 mm<sup>2</sup>

### TWO-WAY SWITCH (6)

- type SBV-04; 10AX / 250V-
- screwless connection of conductors 1,5 - 2,5 mm<sup>2</sup>



### STIKALO MENJALNO (6) Z INDIKATORSKO LUČKO

- tip SBV-04; 10AX / 250V-
- brezvijačna priključitev vodnikov 1,5 - 2,5 mm<sup>2</sup>
- tipka z lečo, lučka priložena

### WECHSELSCHALTER (6) MIT GLIMMLAMPE

- Typ SBV-04; 10AX / 250V-
- schraubloser Leiteranschluss 1,5 - 2,5 mm<sup>2</sup>
- Wippe mit Linse, Lampe beigelegt

□ 17533    ■ 17553

### SKLOPKA IZMJENIČNA (6) SA INDIKATORSKOM LAMPICOM

- tip SBV-04; 10AX / 250V-
- bezvijačno pričvrščevanje vodiča 1,5 - 2,5 mm<sup>2</sup>
- tipka sa prozorčićem, lampica uključena

### TWO-WAY SWITCH (6) WITH INDICATOR LAMP

- type SBV-04; 10AX / 250V-
- screwless connection of conductors 1,5 - 2,5 mm<sup>2</sup>
- button with lense, lamp included



### STIKALO MENJALNO (6) S KONTROLNO LUČKO

- tip SBV-04; 10AX / 250V-
- brezvijačna priključitev vodnikov 1,5 - 2,5 mm<sup>2</sup>
- tipka z lečo, lučka priložena

### WECHSELSCHALTER (6) MIT KONTROLLGLIMMLAMPE

- Typ SBV-04; 10AX / 250V-
- schraubloser Leiteranschluss 1,5 - 2,5 mm<sup>2</sup>
- Wippe mit Linse, Lampe beigelegt

□ 17532    ■ 17552

### SKLOPKA IZMJENIČNA (6) SA KONTROLNOM LAMPICOM

- tip SBV-04; 10AX / 250V-
- bezvijačno pričvrščevanje vodiča 1,5 - 2,5 mm<sup>2</sup>
- tipka sa prozorčićem, lampica uključena

### TWO-WAY SWITCH (6) WITH CONTROL LAMP

- type SBV-04; 10AX / 250V-
- screwless connection of conductors 1,5 - 2,5 mm<sup>2</sup>
- button with lense, lamp included

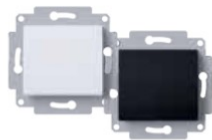

### STIKALO KRIŽNO (7)

- tip SBV-04; 10AX / 250V-
- brezvijačna priključitev vodnikov 1,5 - 2,5 mm<sup>2</sup>

### KREUZSCHALTER (7)

- Typ SBV-04; 10AX / 250V-
- schraubloser Leiteranschluss 1,5 - 2,5 mm<sup>2</sup>

□ 17524    ■ 17544

### SKLOPKA KRIŽNA (7)

- tip SBV-04; 10AX / 250V-
- bezvijačno pričvrščevanje vodiča 1,5 - 2,5 mm<sup>2</sup>

### INTERMEDIATE SWITCH (7)

- type SBV-04; 10AX / 250V-
- screwless connection of conductors 1,5 - 2,5 mm<sup>2</sup>

## Stikala in tipkala / Sklopke i tipkala Schalter und Taster / Switches and push buttons



### STIKALO KRIŽNO (7) Z INDIKATORSKO LUČKO

- tip SBV-04; 10AX / 250V-
- brezvijačna priključitev vodnikov 1,5 - 2,5 mm<sup>2</sup>
- tipka z lečo, lučka priložena

### KREUZSCHALTER (7) MIT GLIMMLAMPE

- Typ SBV-04; 10AX / 250V-
- schraubloser Leiteranschluss 1,5 - 2,5 mm<sup>2</sup>
- Wippe mit Linse, Lampe beigefügt

□ 17534    ■ 17554

### SKLOPKA KRIŽNA (7) SA INDIKATORSKOM LAMPICOM

- tip SBV-04; 10AX / 250V-
- bezvijačno pričvrščevanje vodiča 1,5 - 2,5 mm<sup>2</sup>
- tipka sa prozorčićem, lampica uključena

### INTERMEDIATE SWITCH (7) WITH INDICATOR LAMP

- type SBV-04; 10AX / 250V-
- screwless connection of conductors 1,5 - 2,5 mm<sup>2</sup>
- button with lense, lamp included



### STIKALO SERIJSKO (5)

- tip SBV-04; 10AX / 250V-
- brezvijačna priključitev vodnikov 1,5 - 2,5 mm<sup>2</sup>

### SERIENSCHALTER (5)

- Typ SBV-04; 10AX / 250V-
- schraubloser Leiteranschluss 1,5 - 2,5 mm<sup>2</sup>

□ 17522    ■ 17542

### SKLOPKA SERIJSKA (5)

- tip SBV-04; 10AX / 250V-
- bezvijačno pričvrščevanje vodiča 1,5 - 2,5 mm<sup>2</sup>

### MULTICIRCUIT SWITCH (5)

- type SBV-04; 10AX / 250V-
- screwless connection of conductors 1,5 - 2,5 mm<sup>2</sup>



### STIKALO 2 x MENJALNO (6+6)

- tip SBV-04; 10AX / 250V-
- vijčna / brezvijačna priključitev vodnikov 1,5 - 2,5 mm<sup>2</sup>

### DOPPELWECHSELSCHALTER (6+6)

- Typ SBV-04; 10AX / 250V-
- schraub / schraubloser Leiteranschluss 1,5 - 2,5 mm<sup>2</sup>

□ 17526    ■ 17546

### SKLOPKA 2 x IZMJENIČNA (6+6)

- tip SBV-04; 10AX / 250V-
- vijčano / bezvijačno pričvrščevanje vodiča 1,5 - 2,5 mm<sup>2</sup>

### DOUBLE TWO-WAY SWITCH (6+6)

- type SBV-04; 10AX / 250V-
- screw / screwless connection of conductors 1,5 - 2,5 mm<sup>2</sup>



### STIKALO 2 POLNO (2) 0-1

- tip SBV-04; 10AX / 250V-
- brezvijačna priključitev vodnikov 1,5 - 2,5 mm<sup>2</sup>
- tipka s simbolom 0-1

### 2-POLIGER SCHALTER (2) 0-1

- Typ SBV-04; 10AX / 250V-
- schraubloser Leiteranschluss 1,5 - 2,5 mm<sup>2</sup>
- Wippe mit Symbol 0-1

□ 17525    ■ 17545

### SKLOPKA 2 POLNA (2) 0-1

- tip SBV-04; 10AX / 250V-
- bezvijačno pričvrščevanje vodiča 1,5 - 2,5 mm<sup>2</sup>
- tipka sa simbolom 0-1

### 2 POLE SWITCH (2) 0-1

- type SBV-04; 10AX / 250V-
- screwless connection of conductors 1,5 - 2,5 mm<sup>2</sup>
- button with symbol 0-1



### STIKALO 2 POLNO (2) S KONTROLNO LUČKO

- tip SBV-04; 10AX / 250V-
- brezvijačna priključitev vodnikov 1,5 - 2,5 mm<sup>2</sup>
- tipka z lečo, lučka priložena

### 2-POLIGER SCHALTER (2) MIT KONTROLLGLIMMLAMPE

- Typ SBV-04; 10AX / 250V-
- schraubloser Leiteranschluss 1,5 - 2,5 mm<sup>2</sup>
- Wippe mit Linse, Lampe beigefügt

□ 17535    ■ 17555

### SKLOPKA 2 POLNA (2) SA KONTROLNOM LAMPICOM

- tip SBV-04; 10AX / 250V-
- bezvijačno pričvrščevanje vodiča 1,5 - 2,5 mm<sup>2</sup>
- tipka sa prozorčićem, lampica uključena

### 2 POLE SWITCH (2) WITH CONTROL LAMP

- type SBV-04; 10AX / 250V-
- screwless connection of conductors 1,5 - 2,5 mm<sup>2</sup>
- button with lense, lamp included



### STIKALO 2 POLNO (2) 16A S KONTROLNO LUČKO

- tip SV-16; 16A / 250V-
- vijčna priključitev vodnikov 1,5 - 2,5 mm<sup>2</sup>
- tipka z lečo in simbolom „16 A“, lučka priložena

### 2-POLIGER SCHALTER (2) 16A MIT KONTROLLGLIMMLAMPE

- Typ SV-16; 16A / 250V-
- Anschluss der Leiter 1,5 - 2,5 mm<sup>2</sup> mit Schrauben
- Wippe mit Linse und Symbol „16 A“, Lampe beigefügt

□ 17540    ■ 17560

### SKLOPKA 2 POLNA (2) 16A SA KONTROLNOM LAMPICOM

- tip SV-16; 16A / 250V-
- vijčano pričvrščevanje vodiča 1,5 - 2,5 mm<sup>2</sup>
- tipka sa prozorčićem i sa simbolom „16 A“, lampica uključena

### 2 POLE SWITCH (2) 16A WITH CONTROL LAMP

- type SV-16; 16A / 250V-
- connection of conductors 1,5 - 2,5 mm<sup>2</sup> with screws
- button with lense and symbol „16 A“, lamp included

## Stikala in tipkala / Sklopke i tipkala Schalter und Taster / Switches and push buttons



### STIKALO ZA ŽALUZIJE (4)

- tip SBV-04; 10AX / 250V-
- brezvijačna priključitev vodnikov 1,5 - 2,5 mm<sup>2</sup>
- tipka s simbolom „puščica“
- položaj 1-0-2

### JALOUSIESCHALTER (4)

- Typ SBV-04; 10AX / 250V-
- schraubloser Leiteranschluss 1,5 - 2,5 mm<sup>2</sup>
- Wippe mit Symbol „Pfeil“
- Position 1-0-2

□ 15507 ■ 15508

### SKLOPKA ZA ŽALUZINE (4)

- tip SBV-04; 10AX / 250V-
- brezvijačno pričvrščivanje vodiča 1,5 - 2,5 mm<sup>2</sup>
- tipka sa simbolom „strelica“
- položaj 1-0-2

### VENETIAN BLIND SWITCH (4)

- type SBV-04; 10AX / 250V-
- screwless connection of conductors 1,5 - 2,5 mm<sup>2</sup>
- button with symbol „arrow“
- position 1-0-2



### TIPKALO ZA ŽALUZIJE (5)

- tip SBV-04; 10A / 250V-
- brezvijačna priključitev vodnikov 1,5 - 2,5 mm<sup>2</sup>
- tipka s simbolom „puščica“
- onemogočen hkratni vklop

### JALOUSIETASTER (5)

- Typ SBV-04; 10A / 250V-
- schraubloser Leiteranschluss 1,5 - 2,5 mm<sup>2</sup>
- Wippe mit Symbol „Pfeil“
- Verhinderung einer gleichzeitigen Aktivierung

□ 17530 ■ 17550

### TIPKALO ZA ŽALUZINE (5)

- tip SBV-04; 10A / 250V-
- brezvijačno pričvrščivanje vodiča 1,5 - 2,5 mm<sup>2</sup>
- tipka sa simbolom „strelica“
- onemogočen istovremeni uklop

### VENETIAN BLIND PUSH BUTTON (5)

- type SBV-04; 10A / 250V-
- screwless connection of conductors 1,5 - 2,5 mm<sup>2</sup>
- button with symbol „arrow“
- simultaneous activation disabled

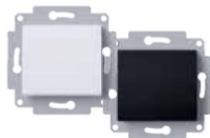

### TIPKALO (1)

- tip SBV-04; 10A / 250V-
- brezvijačna priključitev vodnikov 1,5 - 2,5 mm<sup>2</sup>

### TASTER (1)

- Typ SBV-04; 10A / 250V-
- schraubloser Leiteranschluss 1,5 - 2,5 mm<sup>2</sup>

□ 14250 ■ 14251

### TIPKALO (1)

- tip SBV-04; 10A / 250V-
- brezvijačno pričvrščivanje vodiča 1,5 - 2,5 mm<sup>2</sup>

### PUSH BUTTON (1)

- type SBV-04; 10A / 250V-
- screwless connection of conductors 1,5 - 2,5 mm<sup>2</sup>



### TIPKALO (1)

- tip SBV-04; 10A / 250V-
- brezvijačna priključitev vodnikov 1,5 - 2,5 mm<sup>2</sup>
- tipka z lečo, lučka ni priložena

### TASTER (1)

- Typ SBV-04; 10A / 250V-
- schraubloser Leiteranschluss 1,5 - 2,5 mm<sup>2</sup>
- Wippe mit Linse, Lampe nicht beigelegt

□ 17529 ■ 17549

### TIPKALO (1)

- tip SBV-04; 10A / 250V-
- brezvijačno pričvrščivanje vodiča 1,5 - 2,5 mm<sup>2</sup>
- tipka sa prozorčičem, lampica nije uključena

### PUSH BUTTON (1)

- type SBV-04; 10A / 250V-
- screwless connection of conductors 1,5 - 2,5 mm<sup>2</sup>
- button with lense, lamp not included



### TIPKALO (1) Z INDIKATORSKO LUČKO

- tip SBV-04; 10A / 250V-
- brezvijačna priključitev vodnikov 1,5 - 2,5 mm<sup>2</sup>
- tipka z lečo, lučka priložena

### TASTER (1) MIT GLIMMLAMPE

- Typ SBV-04; 10A / 250V-
- schraubloser Leiteranschluss 1,5 - 2,5 mm<sup>2</sup>
- Wippe mit Linse, Lampe beigelegt

□ 17539 ■ 17559

### TIPKALO (1) SA INDIKATORSKOM LAMPICOM

- tip SBV-04; 10A / 250V-
- brezvijačno pričvrščivanje vodiča 1,5 - 2,5 mm<sup>2</sup>
- tipka sa prozorčičem, lampica uključena

### PUSH BUTTON (1) WITH INDICATOR LAMP

- type SBV-04; 10A / 250V-
- screwless connection of conductors 1,5 - 2,5 mm<sup>2</sup>
- button with lense, lamp included



### TIPKALO (1) SIMBOL LUČ

- tip SBV-04; 10A / 250V-
- brezvijačna priključitev vodnikov 1,5 - 2,5 mm<sup>2</sup>
- tipka z lečo in simbolom „luč“, lučka ni priložena

### LICHTTASTER (1)

- Typ SBV-04; 10A / 250V-
- schraubloser Leiteranschluss 1,5 - 2,5 mm<sup>2</sup>
- Wippe mit Linse und Symbol „Licht“, Lampe nicht beigelegt

□ 17527 ■ 17547

### TIPKALO (1) SIMBOL SVJETLO

- tip SBV-04; 10A / 250V-
- brezvijačno pričvrščivanje vodiča 1,5 - 2,5 mm<sup>2</sup>
- tipka sa prozorčičem i simbolom „svjetlo“, lampica nije uključena

### PUSH BUTTON (1) SYMBOL LIGHT

- type SBV-04; 10A / 250V-
- screwless connection of conductors 1,5 - 2,5 mm<sup>2</sup>
- button with lense and symbol „light“, lamp not included

## Stikala in tipkala / Sklopke i tipkala Schalter und Taster / Switches and push buttons



### TIPKALO (1) SIMBOL LUČ Z INDIKATORSKO LUČKO

- tip SBV-04; 10A / 250V~
- brezvijačna priključitev vodnikov 1,5 - 2,5 mm<sup>2</sup>
- tipka z lečo in simbolom „luč“, lučka priložena

### LICHTTASTER (1) MIT GLIMMLAMPE

- Typ SBV-04; 10A / 250V~
- schraubloser Leiteranschluss 1,5 - 2,5 mm<sup>2</sup>
- Wippe mit Linse und Symbol „Licht“, Lampe beigelegt

□ 17537    ■ 17557

### TIPKALO (1) SIMBOL SVJETLO SA INDIKATORSKOM LAMPICOM

- tip SBV-04; 10A / 250V~
- bezvijčano pričvrščivanje vodiča 1,5 - 2,5 mm<sup>2</sup>
- tipka sa prozorčićem i simbolom „svjetlo“, lampica uključena

### PUSH BUTTON (1) SYMBOL LIGHT WITH INDICATOR LAMP

- type SBV-04; 10A / 250V~
- screwless connection of conductors 1,5 - 2,5 mm<sup>2</sup>
- button with lens and symbol „light“, lamp included



### TIPKALO (1) SIMBOL ZVONEC

- tip SBV-04; 10A / 250V~
- brezvijačna priključitev vodnikov 1,5 - 2,5 mm<sup>2</sup>
- tipka z lečo in simbolom „zvonec“, lučka ni priložena

### KLINGELTASTER (1)

- Typ SBV-04; 10A / 250V~
- schraubloser Leiteranschluss 1,5 - 2,5 mm<sup>2</sup>
- Wippe mit Linse und Symbol „Klingel“, Lampe nicht beigelegt

□ 17528    ■ 17548

### TIPKALO (1) SIMBOL ZVONO

- tip SBV-04; 10A / 250V~
- bezvijčano pričvrščivanje vodiča 1,5 - 2,5 mm<sup>2</sup>
- tipka sa prozorčićem i simbolom „zvono“, lampica nije uključena

### PUSH BUTTON (1) SYMBOL BELL

- type SBV-04; 10A / 250V~
- screwless connection of conductors 1,5 - 2,5 mm<sup>2</sup>
- button with lens and symbol „bell“, lamp not included



### TIPKALO (1) SIMBOL ZVONEC Z INDIKATORSKO LUČKO

- tip SBV-04; 10A / 250V~
- brezvijačna priključitev vodnikov 1,5 - 2,5 mm<sup>2</sup>
- tipka z lečo in simbolom „zvonec“, lučka priložena

### KLINGELTASTER (1) MIT GLIMMLAMPE

- Typ SBV-04; 10A / 250V~
- schraubloser Leiteranschluss 1,5 - 2,5 mm<sup>2</sup>
- Wippe mit Linse und Symbol „Klingel“, Lampe beigelegt

□ 17538    ■ 17558

### TIPKALO (1) SIMBOL ZVONO SA INDIKATORSKOM LAMPICOM

- tip SBV-04; 10A / 250V~
- bezvijčano pričvrščivanje vodiča 1,5 - 2,5 mm<sup>2</sup>
- tipka sa prozorčićem i simbolom „zvono“, lampica uključena

### PUSH BUTTON (1) SYMBOL BELL WITH INDICATOR LAMP

- type SBV-04; 10A / 250V~
- screwless connection of conductors 1,5 - 2,5 mm<sup>2</sup>
- button with lens and symbol „bell“, lamp included

## Vtičnice / Utičnice Steckdosen / Sockets



### VTIČNICA

- tip VVB-92; 16A / 250V-
- priključitev vodnikov 1,5 - 2,5 mm<sup>2</sup>
- vtičnica z varnostnim kontaktom - šuko

### STECKDOSE

- Typ VVB-92; 16A / 250V-
- Leiteranschluss 1,5 - 2,5 mm<sup>2</sup>
- Steckdose mit Schutzkontakt - Schuko

vijačna / vijčana / mit Schraubklemmen / screw terminals

17610  17620  17679  14337  14335

brezvijačna / bezvijčana / mit Steckklemmen / screwless terminals

17611  17621  17680  14338  14336

### UTIČNICA

- tip VVB-92; 16A / 250V-
- pričvrščivanje vodiča 1,5 - 2,5 mm<sup>2</sup>
- utičnica sa zaštitnim kontaktom - šuko

### SOCKET

- type VVB-92; 16A / 250V-
- connection of conductors 1,5 - 2,5 mm<sup>2</sup>
- socket with side earthing contact - schuko



### VTIČNICA Z ZAŠČITO

- tip VVB-92; 16A / 250V-
- priključitev vodnikov 1,5 - 2,5 mm<sup>2</sup>
- vtičnica z varnostnim kontaktom - šuko
- vgrajena zaščita pred vtikom

### STECKDOSE MIT KINDERSCHUTZ

- Typ VVB-92; 16A / 250V-
- Leiteranschluss 1,5 - 2,5 mm<sup>2</sup>
- Steckdose mit Schutzkontakt - Schuko
- mit Kinderschutz

vijačna / vijčana / mit Schraubklemmen / screw terminals

17612  17622  17681  17698  17696

brezvijačna / bezvijčana / mit Steckklemmen / screwless terminals

17921  17922  14365  17699  17697

### UTIČNICA SA ZAŠTITOM

- tip VVB-92; 16A / 250V-
- pričvrščivanje vodiča 1,5 - 2,5 mm<sup>2</sup>
- utičnica sa zaštitnim kontaktom - šuko
- ugrađena zaščita pred dodirom

### SOCKET WITH SHUTTERS

- type VVB-92; 16A / 250V-
- connection of conductors 1,5 - 2,5 mm<sup>2</sup>
- socket with side earthing contact - schuko
- shutters for child protection



### VTIČNICA S POKROVČKOM

- tip VVB-92; 16A / 250V-
- priključitev vodnikov 1,5 - 2,5 mm<sup>2</sup>
- vtičnica z varnostnim kontaktom - šuko

### STECKDOSE MIT KLAPPDECKEL

- Typ VVB-92; 16A / 250V-
- Leiteranschluss 1,5 - 2,5 mm<sup>2</sup>
- Steckdose mit Schutzkontakt - Schuko

vijačna / vijčana / mit Schraubklemmen / screw terminals

17613  17623

brezvijačna / bezvijčana / mit Steckklemmen / screwless terminals

17614  17624

### UTIČNICA SA POKLOPCEM

- tip VVB-92; 16A / 250V-
- pričvrščivanje vodiča 1,5 - 2,5 mm<sup>2</sup>
- utičnica sa zaštitnim kontaktom - šuko

### SOCKET WITH COVER

- type VVB-92; 16A / 250V-
- connection of conductors 1,5 - 2,5 mm<sup>2</sup>
- socket with side earthing contact - schuko



### VTIČNICA S POKROVČKOM IN ZAŠČITO

- tip VVB-92; 16A / 250V-
- priključitev vodnikov 1,5 - 2,5 mm<sup>2</sup>
- vtičnica z varnostnim kontaktom - šuko
- vgrajena zaščita pred vtikom

### STECKDOSE MIT KLAPPDECKEL UND KINDERSCHUTZ

- Typ VVB-92; 16A / 250V-
- Leiteranschluss 1,5 - 2,5 mm<sup>2</sup>
- Steckdose mit Schutzkontakt - Schuko
- mit Kinderschutz

vijačna / vijčana / mit Schraubklemmen / screw terminals

13183  13271

brezvijačna / bezvijčana / mit Steckklemmen / screwless terminals

13346  13272

### UTIČNICA SA POKLOPCEM I ZAŠTITOM

- tip VVB-92; 16A / 250V-
- pričvrščivanje vodiča 1,5 - 2,5 mm<sup>2</sup>
- utičnica sa zaštitnim kontaktom - šuko
- ugrađena zaščita pred dodirom

### SOCKET WITH COVER AND SHUTTERS

- type VVB-92; 16A / 250V-
- connection of conductors 1,5 - 2,5 mm<sup>2</sup>
- socket with side earthing contact - schuko
- shutters for child protection



### VTIČNICA FRANCOSKA (NF)

- tip VVB-92; 16A / 250V-
- priključitev vodnikov 1,5 - 2,5 mm<sup>2</sup>
- vtičnica z ozemljitvenim čepom

### STECKDOSE FRANZÖSISCH (NF)

- Typ VVB-92; 16A / 250V-
- Leiteranschluss 1,5 - 2,5 mm<sup>2</sup>
- Steckdose mit Erdungsstift

vijačna / vijčana / mit Schraubklemmen / screw terminals

17615  17625  14399  14244  14242

brezvijačna / bezvijčana / mit Steckklemmen / screwless terminals

17931  17932  14400  14245  14243

### UTIČNICA FRANCUSKA (NF)

- tip VVB-92; 16A / 250V-
- pričvrščivanje vodiča 1,5 - 2,5 mm<sup>2</sup>
- utičnica s uzemljivačkim čepom

### SOCKET FRENCH (NF)

- type VVB-92; 16A / 250V-
- connection of conductors 1,5 - 2,5 mm<sup>2</sup>
- socket with earthing pin



## Vtičnice / Utičnice Steckdosen / Sockets



### VTIČNICA FRANCOSKA (NF) Z ZAŠČITO

- tip VVB-92; 16A / 250V-
- priključitev vodnikov 1,5 - 2,5 mm<sup>2</sup>
- vtičnica z ozemljitvenim čepom
- vgrajena zaščita pred vtikom

### STECKDOSE FRANZÖSISCH (NF) MIT KINDERSCHUTZ

- Typ VVB-92; 16A / 250V-
- Leiteranschluss 1,5 - 2,5 mm<sup>2</sup>
- Steckdose mit Erdungsstift
- mit Kinderschutz

vijačna / vijčana / mit Schraubklemmen / screw terminals

17616  17626  16975  16979  16977

brezvičajna / bezvijčana / mit Steckklemmen / screwless terminals

17941  17942  16976  16980  16978

### UTIČNICA FRANCOSKA (NF) SA ZAŠČITOM

- tip VVB-92; 16A / 250V-
- pričvrščivanje vodiča 1,5 - 2,5 mm<sup>2</sup>
- utičnica s ozemljivačkim čepom
- ugradena zaščita pred dotikom

### SOCKET FRENCH (NF) WITH SHUTTERS

- type VVB-92; 16A / 250V-
- connection of conductors 1,5 - 2,5 mm<sup>2</sup>
- socket with earthing pin
- shutters for child protection



### VTIČNICA FRANCOSKA (NF) S POKROVČKOM

- tip VVB-92; 16A / 250V-
- priključitev vodnikov 1,5 - 2,5 mm<sup>2</sup>
- vtičnica z ozemljitvenim čepom

### STECKDOSE FRANZÖSISCH (NF) MIT KLAPPDECKEL

- Typ VVB-92; 16A / 250V-
- Leiteranschluss 1,5 - 2,5 mm<sup>2</sup>
- Steckdose mit Erdungsstift

vijačna / vijčana / mit Schraubklemmen / screw terminals

16890  16892

brezvičajna / bezvijčana / mit Steckklemmen / screwless terminals

16891  16893

### UTIČNICA FRANCOSKA (NF) SA POKLOPCEM

- tip VVB-92; 16A / 250V-
- pričvrščivanje vodiča 1,5 - 2,5 mm<sup>2</sup>
- utičnica s ozemljivačkim čepom

### SOCKET FRENCH (NF) WITH COVER

- type VVB-92; 16A / 250V-
- connection of conductors 1,5 - 2,5 mm<sup>2</sup>
- socket with earthing pin



### VTIČNICA DVOJNA

- tip VDV-01 / VD-S; 16A / 250V-
- priključitev vodnikov 1,5 - 2,5 mm<sup>2</sup>
- vtičnica z varnostnim kontaktom - šuko

### DOPPELSTECKDOSE

- Typ VDV-01 / VD-S; 16A / 250V-
- Leiteranschluss 1,5 - 2,5 mm<sup>2</sup>
- Steckdose mit Schutzkontakt - Schuko

vijačna / vijčana / mit Schraubklemmen / screw terminals

17617  17627

brezvičajna / bezvijčana / mit Steckklemmen / screwless terminals

16724  14395

### UTIČNICA DUPLA

- tip VDV-01 / VD-S; 16A / 250V-
- pričvrščivanje vodiča 1,5 - 2,5 mm<sup>2</sup>
- utičnica sa zaštitnim kontaktom - šuko

### DOUBLE SOCKET

- type VDV-01 / VD-S; 16A / 250V-
- connection of conductors 1,5 - 2,5 mm<sup>2</sup>
- socket with side earthing contact - schuko



### VTIČNICA DVOJNA Z ZAŠČITO

- tip VDV-01 / VD-S; 16A / 250V-
- priključitev vodnikov 1,5 - 2,5 mm<sup>2</sup>
- vtičnica z varnostnim kontaktom - šuko
- vgrajena zaščita pred vtikom

### DOPPELSTECKDOSE MIT KINDERSCHUTZ

- Typ VDV-01 / VD-S; 16A / 250V-
- Leiteranschluss 1,5 - 2,5 mm<sup>2</sup>
- Steckdose mit Schutzkontakt - Schuko
- mit Kinderschutz

vijačna / vijčana / mit Schraubklemmen / screw terminals

17951  17952

brezvičajna / bezvijčana / mit Steckklemmen / screwless terminals

16725  14396

### UTIČNICA DUPLA SA ZAŠČITOM

- tip VDV-01 / VD-S; 16A / 250V-
- pričvrščivanje vodiča 1,5 - 2,5 mm<sup>2</sup>
- utičnica sa zaštitnim kontaktom - šuko
- ugradena zaščita pred dotikom

### DOUBLE SOCKET WITH SHUTTERS

- type VDV-01 / VD-S; 16A / 250V-
- connection of conductors 1,5 - 2,5 mm<sup>2</sup>
- socket with side earthing contact - schuko
- shutters for child protection



### VTIČNICA DVOJNA FRANCOSKA (NF)

- tip VDV-01 / VD-NFC; 16A / 250V-
- priključitev vodnikov 1,5 - 2,5 mm<sup>2</sup>
- vtičnica z ozemljitvenim čepom

### DOPPELSTECKDOSE FRANZÖSISCH (NF)

- Typ VDV-01 / VD-NFC; 16A / 250V-
- Leiteranschluss 1,5 - 2,5 mm<sup>2</sup>
- Steckdose mit Erdungsstift

vijačna / vijčana / mit Schraubklemmen / screw terminals

17618  17628

brezvičajna / bezvijčana / mit Steckklemmen / screwless terminals

16761  16763

### UTIČNICA DUPLA FRANCOSKA (NF)

- tip VDV-01 / VD-NFC; 16A / 250V-
- pričvrščivanje vodiča 1,5 - 2,5 mm<sup>2</sup>
- utičnica s ozemljivačkim čepom

### DOUBLE SOCKET FRENCH (NF)

- type VDV-01 / VD-NFC; 16A / 250V-
- connection of conductors 1,5 - 2,5 mm<sup>2</sup>
- socket with earthing pin

## Vtičnice / Utičnice Steckdosen / Sockets



### VTIČNICA DVOJNA FRANCOSKA (NF) Z ZAŠČITO

- tip VDV-01 / VD-NFC; 16A / 250V~
- priključitev vodnikov 1,5 - 2,5 mm<sup>2</sup>
- vtičnica z ozemljitvenim čepom
- vgrajena zaščita pred vtikom

### DOPPELSTECKDOSE FRANZÖSISCH (NF) MIT KINDERSCHUTZ

- Typ VDV-01 / VD-NFC; 16A / 250V~
- Leiteranschluss 1,5 - 2,5 mm<sup>2</sup>
- Steckdose mit Erdungsstift
- mit Kinderschutz

vijačna / vijčana / mit Schraubklemmen / screw terminals

17961     17962

brezvijačna / bezvijčana / mit Steckklemmen / screwless terminals

16762     16764

### UTIČNICA DUPLA FRANCUSKA (NF) SA ZAŠTITOM

- tip VDV-01 / VD-NFC; 16A / 250V~
- pričvrščivanje vodiča 1,5 - 2,5 mm<sup>2</sup>
- utičnica s uzemljivačkim čepom
- ugrađena zaštita pred dodirom

### DOUBLE SOCKET FRENCH (NF) WITH SHUTTERS

- type VDV-01 / VD-NFC; 16A / 250V~
- connection of conductors 1,5 - 2,5 mm<sup>2</sup>
- socket with earthing pin
- shutters for child protection

## Komunikacije / Komunikacije Kommunikation / Communications



### VTIČNICA RAČUNALNIŠKA 2 x RJ45 Cat. 5e

- 2 x RJ45 8/8 Cat. 5e
- neoklopljena
- LS (brezvijačna) priključitev

### DATENDOSE 2 x RJ45 Cat. 5e

- 2 x RJ45 8/8 Cat. 5e
- ungeschirmt
- LS (schraubloser) Anschluss

□ 17644 ■ 17648

### UTIČNICA RAČUNALNA 2 x RJ45 Cat. 5e

- 2 x RJ45 8/8 Cat. 5e
- neoklopljena
- LS (bezvijačno) priključenje

### DATA SOCKET 2 x RJ45 Cat. 5e

- 2 x RJ45 8/8 Cat. 5e
- unshielded
- LS (screwless) connection



### VTIČNICA RAČUNALNIŠKA 2 x RJ45 Cat. 6

- 2 x RJ45 8/8 Cat. 6
- oklopljena
- LS (brezvijačna) priključitev

### DATENDOSE 2 x RJ45 Cat. 6

- 2 x RJ45 8/8 Cat. 6
- geschirmt
- LS (schraubloser) Anschluss

□ 17646 ■ 17650

### UTIČNICA RAČUNALNA 2 x RJ45 Cat. 6

- 2 x RJ45 8/8 Cat. 6
- oklopljena
- LS (bezvijačno) priključenje

### DATA SOCKET 2 x RJ45 Cat. 6

- 2 x RJ45 8/8 Cat. 6
- shielded
- LS (screwless) connection



### VTIČNICA TELEFONSKA 2 x RJ11

- 2 x RJ11 4/4 Cat. 3
- vijačna priključitev

### TELEFONSTECKDOSE 2 x RJ11

- 2 x RJ11 4/4 Cat. 3
- Schraubklemmen

□ 17619 ■ 17629

### UTIČNICA TELEFONSKA 2 x RJ11

- 2 x RJ11 4/4 Cat. 3
- vijčano pričvrščivanje

### TELEPHONE SOCKET 2 x RJ11

- 2 x RJ11 4/4 Cat. 3
- screw connection



### VTIČNICA TELEFONSKA TAE

- tip 3 x 6 NFN
- vijačna priključitev

### TELEFONSTECKDOSE TAE

- Typ 3 x 6 NFN
- Schraubklemmen

□ 17689 ■ 17690

### UTIČNICA TELEFONSKA TAE

- tip 3 x 6 NFN
- vijčano pričvrščivanje

### TELEPHONE SOCKET TAE

- type 3 x 6 NFN
- screw connection



### VTIČNICA TELEFONSKA TDO / TSS

- vijačna priključitev

### TELEFONSTECKDOSE TDO / TSS

- Schraubklemmen

□ 16941 ■ 16942

### UTIČNICA TELEFONSKA TDO / TSS

- vijčano pričvrščivanje

### TELEPHONE SOCKET TDO / TSS

- screw connection



### VTIČNICA TV-R KONČNA

- -10dB; [5-1000]MHz
- vijačna priključitev

### ANTENNENDOSE ALS ENDDOSE

- -10dB; [5-1000]MHz
- Schraubklemmen

□ 17661 ■ 17666

### UTIČNICA TV-R KRAJNJA

- -10dB; [5-1000]MHz
- vijčano pričvrščivanje

### SOCKET TV-R END-LINE

- -10dB; [5-1000]MHz
- screw connection



**VTIČNICA SAT KONČNA**

- -2dB; (5-2400)MHz  
- vijčna priključitev

**ANTENNENDOSE ALS ENDDOSE SAT**

- -2dB; (5-2400)MHz  
- Schraubklemmen

17663  17668

**UTIČNICA SAT KRAJNJA**

- -2dB; (5-2400)MHz  
- vijčano pričvrščivanje

**SOCKET SAT END-LINE**

- -2dB; (5-2400)MHz  
- screw connection



**VTIČNICA TV-R PREHODNA**

- -2dB / -14dB; (5-1000)MHz  
- vijčna priključitev

**ANTENNENDOSE ALS DURCHGANGSDOSE**

- -2dB / -14dB; (5-1000)MHz  
- Schraubklemmen

17662  17667

**UTIČNICA TV-R PROLAZNA**

- -2dB / -14dB; (5-1000)MHz  
- vijčano pričvrščivanje

**SOCKET TV-R THROUGH-LINE**

- -2dB / -14dB; (5-1000)MHz  
- screw connection



**VTIČNICA TV-R PREHODNA S KONČNIM UPOROM**

- -2dB / -14dB; (5-1000)MHz  
- vijčna priključitev

**ANTENNENDOSE ALS DURCHGANGSDOSE MIT  
ENDWIDERSTAND**

- -2dB / -14dB; (5-1000)MHz  
- Schraubklemmen

17664  17669

**UTIČNICA TV-R PROLAZNA SA KRAJNJIM UPOROM**

- -2dB / -14dB; (5-1000)MHz  
- vijčano pričvrščivanje

**SOCKET TV-R THROUGH-LINE WITH END RESISTANCE**

- -2dB / -14dB; (5-1000)MHz  
- screw connection



**STIKALO ZATEMNILNO NAVADNO (R)**

- (60-400)W; 250V / 50Hz
- za regulacijo Ohmskih (R) bremen
- vezava z menjalnim stikalom ni mogoča
- vezava večih zatemnilnikov ni dovoljena
- z zamenljivo varovalko 1,6A

**EIN-AUS DIMMER (R)**

- (60-400)W; 250V / 50Hz
- zur Regelung von Ohmschen (R) Lasten
- Schaltung mit Wechselschalter nicht möglich
- Schaltung vom mehreren Dimmern nicht erlaubt
- mit austauschbarer Sicherung 1,6A

**REGULATOR OBIČNI (R)**

- (60-400)W; 250V / 50Hz
- za regulacijo Ohmskih (R) trošila
- spajanje sa izmjeničnom sklopkom nije moguća
- spajanje više regulatora nije dozvoljeno
- sa zamjenjivim osiguračem 1,6A

**ON-OFF DIMMER (R)**

- (60-400)W; 250V / 50Hz
- for regulation of Ohm (R) loads
- combination with two-way switch is not possible
- more dimmers combination is not allowed
- with replaceable fuse 1,6A

17586     17591



**STIKALO ZATEMNILNO MENJALNO (R)**

- (60-400)W; 250V / 50Hz
- za regulacijo Ohmskih (R) bremen
- možna vezava z menjalnim stikalom
- vezava večih zatemnilnikov ni dovoljena
- z zamenljivo varovalko 1,6A

**WECHSEL DIMMER (R)**

- (60-400)W; 250V / 50Hz
- zur Regelung von Ohmschen (R) Lasten
- Schaltung mit Wechselschalter möglich
- Schaltung vom mehreren Dimmern nicht erlaubt
- mit austauschbarer Sicherung 1,6A

**REGULATOR IZMJENIČNI (R)**

- (60-400)W; 250V / 50Hz
- za regulacijo Ohmskih (R) trošila
- moguće spajanje sa izmjeničnom sklopkom
- spajanje više regulatora nije dozvoljeno
- sa zamjenjivim osiguračem 1,6A

**TWO-WAY DIMMER (R)**

- (60-400)W; 250V / 50Hz
- for regulation of Ohm (R) loads
- combination with two-way switch is possible
- more dimmers combination is not allowed
- with replaceable fuse 1,6A

17587     17592



**STIKALO ZATEMNILNO MENJALNO (R,L)**

- (25-500)VA; 250V / 50Hz
- za regulacijo Ohmskih (R) i Induktivnih (L) bremen
- možna vezava z menjalnim stikalom
- vezava večih zatemnilnikov ni dovoljena
- z zamenljivo varovalko 1,6A

**WECHSEL DIMMER (R,L)**

- (25-500)VA; 250V / 50Hz
- zur Regelung von Ohmschen (R) und Induktiven (L) Lasten
- Schaltung mit Wechselschalter möglich
- Schaltung vom mehreren Dimmern nicht erlaubt
- mit austauschbarer Sicherung 1,6A

**REGULATOR IZMJENIČNI (R,L)**

- (25-500)VA; 250V / 50Hz
- za regulacijo Ohmskih (R) i Induktivnih (L) trošila
- moguće spajanje sa izmjeničnom sklopkom
- spajanje više regulatora nije dozvoljeno
- sa zamjenjivim osiguračem 1,6A

**TWO-WAY DIMMER (R,L)**

- (25-500)VA; 250V / 50Hz
- for regulation of Ohm (R) and Inductive (L) loads
- combination with two-way switch is possible
- more dimmers combination is not allowed
- with replaceable fuse 1,6A

17589     17594



**STIKALO ZATEMNILNO MENJALNO (R,C)**

- (20-315)W; 250V / 50Hz
- za regulacijo Ohmskih (R) i Kapacitivnih (C) bremen
- možna vezava z menjalnim stikalom
- vezava večih zatemnilnikov ni dovoljena

**WECHSEL DIMMER (R,C)**

- (20-315)W; 250V / 50Hz
- zur Regelung von Ohmschen (R) und Kapazitiven (C) Lasten
- Schaltung mit Wechselschalter möglich
- Schaltung vom mehreren Dimmern nicht erlaubt

**REGULATOR IZMJENIČNI (R,C)**

- (20-315)W; 250V / 50Hz
- za regulacijo Ohmskih (R) i Kapacitivnih (C) trošila
- moguće spajanje sa izmjeničnom sklopkom
- spajanje više regulatora nije dozvoljeno

**TWO-WAY DIMMER (R,C)**

- (20-315)W; 250V / 50Hz
- for regulation of Ohm (R) and Capacitive (C) loads
- combination with two-way switch is possible
- more dimmers combination is not allowed

17590     17595



**STIKALO ZATEMNILNO LED MENJALNO (R,L,C)**

- (7-110)W/VA; 230V / 50Hz
- za regulacijo Ohmskih (R), Induktivnih (L) i Kapacitivnih bremen
- možna vezava z menjalnim stikalom
- vezava večih zatemnilnikov ni dovoljena
- z zamenljivo varovalko 1,6A

**WECHSEL LED DIMMER (R,L,C)**

- (7-110)W/VA; 250V / 50Hz
- zur Regelung von Ohmschen (R), Induktiven (L) und Kapazitiven (C) Lasten
- Schaltung mit Wechselschalter möglich
- Schaltung vom mehreren Dimmern nicht erlaubt
- mit austauschbarer Sicherung 1,6A

**REGULATOR LED IZMJENIČNI (R,L,C)**

- (7-110)W/VA; 230V / 50Hz
- za regulacijo Ohmskih (R), Induktivnih (L) i Kapacitivnih (C) trošila
- moguće spajanje sa izmjeničnom sklopkom
- spajanje više regulatora nije dozvoljeno
- sa zamjenjivim osiguračem 1,6A

**TWO-WAY LED DIMMER (R,L,C)**

- (7-110)W/VA; 250V / 50Hz
- for regulation of Ohm (R), Inductive (L) and Capacitive (C) loads
- combination with two-way switch is possible
- more dimmers combination is not allowed
- with replaceable fuse 1,6A

15296     15297



**ELEKTRONSKI POTENCIOMETER**

- krmilna napetost [1-10]V/40mA; stikalo 10A; 230V / 50Hz
- za krmiljenje stikalnih naprav (EVG) z 10V krmilnim vhodom
- možno krmiliti več stikalnih naprav do skupne vrednosti krmilnega toka max. 40mA

**ELEKTRONISCH POTENTIOMETER**

- Steuerspannung [1-10]V/40mA; stikalo 10A; 230V / 50Hz
- zur Regelung von Schaltgeräten (EVG) mit 10 V Steuereingang
- mögliche Steuerung von mehreren Schaltgeräten bis zum Gesamt-Steuerstrom max. 40mA

**ELEKTRONSKI POTENCIOMETAR**

- upravljački napon [1-10]V/40mA; sklopka 10A; 230V / 50Hz
- za upravljanje uredaja (EVG) s 10V upravljačkim ulazom
- moguće upravljanje većim brojem uredaja (EVG) do ukupne vrijednosti upravljačke struje do max. 40mA

**ELECTRONIC POTENTIOMETER**

- switching power [1-10]V/40mA; switch 10A; 230V / 50Hz
- for controlling switchgears (EVG) with 10V input
- possible to control more switchgears with total switching current of max. 40mA

□ 14267    ■ 14268

## Multimedija / Multimedia Multimedia / Multimedia

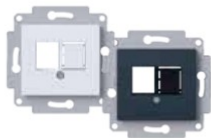

### NOSILEC KEYSTONE 1M + 2M

- nosilec z možnostjo vpetja elementov z Keystone standardom
- možnost vpetja enega ali dveh elementov

### HALTERUNG KEYSTONE 1M+2M

- Halterung ermöglicht Snap-in Montage von Elementen mit Keystone Standard
- Mögliche Snap-in Montage von einem oder zwei Elementen

□ 17083 ■ 17084

### NOSAČ KEYSTONE 1M + 2M

- nosač s mogućnošću stavljanja elemenata sa Keystone standardom
- mogućnost stavljanja jednog ili dva elementa

### MOUNTING FRAME KEYSTONE 1M + 2M

- mounting frame with possibility of snap-in elements with Keystone standard
- possibility of snap-in one or two elements



### ADAPTER HDMI KEYSTONE 1M

- montaža v Keystone nosilec 1M ali 2M
- ženski / ženski

### ADAPTER HDMI KEYSTONE 1M

- Einbau in Keystone Halterung 1M oder 2M
- Weiblich / Weiblich

□ 51079 ■ 51078

### ADAPTER HDMI KEYSTONE 1M

- montaža u Keystone nosač 1M ili 2M
- ženski / ženski

### ADAPTOR HDMI KEYSTONE 1M

- fits into mounting frame Keystone 1M or 2M
- female / female



### ADAPTER USB 3.0 KEYSTONE 1M

- montaža v Keystone nosilec 1M ali 2M
- ženski / ženski

### ADAPTER USB 3.0 KEYSTONE 1M

- Einbau in Keystone Halterung 1M oder 2M
- Weiblich / Weiblich

□ 51095 ■ 51094

### ADAPTER USB 3.0 KEYSTONE 1M

- montaža u Keystone nosač 1M ili 2M
- ženski / ženski

### ADAPTOR USB 3.0 KEYSTONE 1M

- fits into mounting frame Keystone 1M or 2M
- female / female



### 2 x ADAPTER AUDIO LS 4mm, KEYSTONE 1M (RDEČI + ČRNI)

- montaža v Keystone nosilec 1M ali 2M
- priključitev vodnikov z vijakom ali vtikačem fi 4mm
- pozlačeni kontakti

### 2 x ADAPTER AUDIO LS 4MM, KEYSTONE, 1M (ROT + SCHWARZ)

- Einbau in Keystone Halterung 1M oder 2M
- Leiteranschluss mit Schraube oder Stecker fi 4 mm
- Vergoldete Kontakte

□ 16790 ■ 16791

### 2 x ADAPTER AUDIO LS 4mm, KEYSTONE 1M (CRVENI + CRNI)

- montaža u Keystone nosač 1M ili 2M
- priključenje vodiča sa vijkom ili utikačem fi 4mm
- pozlačeni kontakti

### 2 x ADAPTOR AUDIO LS 4mm, KEYSTONE 1M (RED + BLACK)

- fits into mounting frame Keystone 1M or 2M
- connection of conductors with screws or with plug fi 4mm
- gold plated contacts



### 2 x ADAPTER AUDIO RCA (Cinch), KEYSTONE 1M (RDEČI + ČRNI)

- montaža v Keystone nosilec 1M ali 2M
- priključitev vodnikov z vtikačem Cinch
- pozlačeni kontakti

### 2 x ADAPTER AUDIO RCA (Cinch), KEYSTONE 1M (ROT + SCHWARZ)

- Einbau in Keystone Halterung 1M oder 2M
- Leiteranschluss mit Stecker - Cinch
- Vergoldete Kontakte

□ 16792 ■ 16793

### 2 x ADAPTER AUDIO RCA (Cinch), KEYSTONE 1M (CRVENI + CRNI)

- montaža u Keystone nosač 1M ili 2M
- priključenje vodiča sa utikačem Cinch
- pozlačeni kontakti

### 2 x ADAPTOR AUDIO RCA (Cinch), KEYSTONE 1M (RED + BLACK)

- fits into mounting frame Keystone 1M or 2M
- connection of conductors with Cinch plug
- gold plated contacts



### ADAPTER AUDIO 3,5mm STEREO (JACK) KEYSTONE 1M

- montaža v Keystone nosilec 1M
- priključitev vodnikov z vtikačem fi 3,5mm

### ADAPTER AUDIO 3,5mm STEREO (JACK) KEYSTONE 1M

- Einbau in Keystone Halterung 1M
- Leiteranschluss mit Stecker fi 3,5mm

■ 51131

### ADAPTER AUDIO 3,5mm STEREO (JACK) KEYSTONE 1M

- montaža u Keystone nosač 1M
- priključenje vodiča sa utikačem fi 3,5mm

### ADAPTOR AUDIO 3,5mm STEREO (JACK) KEYSTONE 1M

- fits into mounting frame Keystone 1M
- connection of conductors with plug fi 3,5mm



**USB POLNILEC KEYSTONE 1M**

- montaža v Keystone nosilec 1M ali 2M
- vhodna napetost: 230Vac; 50Hz; 0,1A
- izhodna napetost: 5Vdc; 1,2A
- IMQ

**USB LADEGERÄT 1M KEYSTONE, KOMPLETT**

- Einbau in Keystone Halterung 1M oder 2M
- Eingangsspannung: 230Vac; 50 Hz; 0,1A
- Ausgangsspannung: 5Vdc; 1,2A
- IMQ

**USB PUNJAČ KEYSTONE 1M**

- montaža v Keystone nosač 1M ili 2M
- ulazni napon: 230Vac; 50Hz; 0,1A
- izlazni napon: 5Vdc; 1,2A
- IMQ

**USB CHARGER KEYSTONE 1M**

- fits into mounting frame Keystone 1M or 2M
- input: 230Vac; 50Hz; 0,1A
- output: 5Vdc; 1,2A
- IMQ

□ 51080



**USB POLNILEC 2M KOMPLET**

- vhodna napetost: 230Vac; 50Hz; 0,1A
- izhodna napetost: 2 x 5Vdc; 0,7A

**USB LADEGERÄT 2M KOMPLETT**

- Eingangsspannung: 230Vac; 50 Hz; 0,1A
- Ausgangsspannung: 2 x 5Vdc; 0,7A

**USB PUNJAČ 2M KOMPLET**

- ulazni napon: 230Vac; 50Hz; 0,1A
- izlazni napon: 2 x 5Vdc; 0,7A

**USB CHARGER 2M COMPLETE**

- input: 230Vac; 50Hz; 0,1A
- output: 2 x 5Vdc; 0,7A

□ 17980    ■ 17960



**LED LUČKA KEYSTONE 1M**

- podometna, montaža v Keystone nosilec 1M
- vhodna napetost: 230Vac; 50-60Hz; 3,7mA
- svetilnost: cca. 1800mcd (cca. 0,4lm)
- način delovanja: ON - AUTO
- transparent

**LED LAMPE, KEYSTONE 1M**

- Unterputz, Einbau in Keystone Halterung 1M
- Eingangsspannung: 230Vac; 50-60 Hz; 3,7 mA
- Leuchtkraft: cca. 1800mcd (cca. 0,4lm)
- Wirkungsweise: ON-AUTO
- Transparent

**LED SVJETLO KEYSTONE 1M**

- podžbukna, montaža u Keystone nosač 1M
- ulazni napon: 230Vac; 50-60Hz; 3,7mA
- osvijetljenje: cca. 1800mcd (cca. 0,4lm)
- način rada: ON - AUTO
- transparent

**LED LIGHT KEYSTONE 1M**

- flush mounting, fits into mounting frame Keystone 1M
- input: 230Vac; 50-60Hz; 3,7mA
- light intensity: cca. 1800mcd (cca. 0,4lm)
- functions: ON - AUTO
- transparent

□ 51132



**LED LUČKA EMERGENCY KEYSTONE 1M**

- montaža v Keystone nosilec 1M
- vhodna napetost: 230Vac; 50-60Hz; 3,7mA
- svetilnost: cca. 5700mcd (cca. 1,2lm)
- čas delovanja (brez napetosti): več kot 2h
- polnjenje: manj kot 3h
- način delovanja: ON - AUTO
- zamenljiva polnjiva baterija NiMH 4,8V 80mAh

**LED LAMPE EMERGENCY KEYSTONE 1M**

- Einbau in Keystone Halterung 1M
- Eingangsspannung: 230Vac; 50-60 Hz; 3,7 mA
- Leuchtkraft: cca. 5700mcd (cca. 1,2lm)
- Betriebsdauer (ohne Spannung) : mehr als 2 Stunden
- Ladedauer: weniger als 3 Stunden
- Wirkungsweise: ON-AUTO
- Austauschbare, wiederaufladbare Batterie NiMH 4,8V 80mAh

**LED SVJETLO EMERGENCY KEYSTONE 1M**

- montaža v Keystone nosač 1M
- ulazni napon: 230Vac; 50-60Hz; 3,7mA
- osvijetljenje: cca. 5700mcd (cca. 1,2lm)
- vrijeme rada (bez napajanja): više od 2h
- punjenje: manje od 3h
- način rada: ON - AUTO
- zamjenjiva punjiva baterija NiMH 4,8V 80mAh

**LED LIGHT EMERGENCY KEYSTONE 1M**

- fits into mounting frame Keystone 1M
- input: 230Vac; 50-60Hz; 3,7mA
- light intensity: about 5700mcd (cca. 1,2lm)
- operation time (without power): more than 2h
- recharge time: less than 3h
- functions: ON - AUTO
- replaceable rechargeable battery NiMH 4,8V 80mAh

□ 51133



## Okvirji / Okviri Rahmen / Frames

OKVIRJI FUSIO  
RAHMEN FUSIO

OKVIRI FUSIO  
FRAMES FUSIO



□ 32631 ■ 32632

OKVIRJI 2 FUSIO  
RAHMEN 2 FUSIO

OKVIRI 2 FUSIO  
FRAMES 2 FUSIO



HORIZONTAL

□ 32655 ■ 32656

VERTICAL

□ 32660 ■ 32661

OKVIRJI 3 FUSIO  
RAHMEN 3 FUSIO

OKVIRI 3 FUSIO  
FRAMES 3 FUSIO



HORIZONTAL

□ 32665 ■ 32666

VERTICAL

□ 32670 ■ 32671



POLNILO OKVIRJA

- za zapolnjevanje praznih mest

BLIND ABDECKUNG

- zur Verblendung von Leerstellen

□ 23038 ■ 23039

SLIJEPI POKLOPAC

- za popunjavanje praznog mjesta

BLIND COVER

- for filling up empty spaces

LINEA

Harmonija

Harmony

Harmonie



100 **Stikala in tipkala**  
Sklopke i tipkala  
Schalter und Taster  
Switches and push buttons



104 **Vtičnice**  
Utičnice  
Steckdosen  
Sockets

107 **Komunikacije**  
Komunikacije  
Kommunikation  
Communications

109 **Elektronika**  
Elektronika  
Elektronik  
Electronics

111 **Multimedija**  
Multimedija  
Multimedia  
Multimedia

113 **Okvirji**  
Okviri  
Rahmen  
Frames



## Stikala in tipkala / Sklopke i tipkala Schalter und Taster / Switches and push buttons



### STIKALO NAVADNO (1)

- tip SBV-04; 10AX / 250V-
- brezvijačna priključitev vodnikov 1,5 - 2,5 mm<sup>2</sup>

### AUSSCHALTER (1)

- Typ SBV-04; 10AX / 250V-
- schraubloser Leiteranschluss 1,5 - 2,5 mm<sup>2</sup>

□ 14783 □ 16801

### SKLOPKA OBIČNA (1)

- tip SBV-04; 10AX / 250V-
- bezvijčano pričvrščevanje vodiča 1,5 - 2,5 mm<sup>2</sup>

### ON-OFF SWITCH (1)

- type SBV-04; 10AX / 250V-
- screwless connection of conductors 1,5 - 2,5 mm<sup>2</sup>



### STIKALO NAVADNO (1) Z INDIKATORSKO LUČKO

- tip SBV-04; 10AX / 250V-
- brezvijačna priključitev vodnikov 1,5 - 2,5 mm<sup>2</sup>
- tipka z lečo, lučka priložena

### AUSSCHALTER (1) MIT GLIMMLAMPE

- Typ SBV-04; 10AX / 250V-
- schraubloser Leiteranschluss 1,5 - 2,5 mm<sup>2</sup>
- Wippe mit Linse, Lampe beigelegt

□ 14969 □ 16811

### SKLOPKA OBIČNA (1) SA INDIKATORSKOM LAMPICOM

- tip SBV-04; 10AX / 250V-
- bezvijčano pričvrščevanje vodiča 1,5 - 2,5 mm<sup>2</sup>
- tipka sa prozorčićem, lampica uključena

### ON-OFF SWITCH (1) WITH INDICATOR LAMP

- type SBV-04; 10AX / 250V-
- screwless connection of conductors 1,5 - 2,5 mm<sup>2</sup>
- button with lense, lamp included



### STIKALO MENJALNO (6)

- tip SBV-04; 10AX / 250V-
- brezvijačna priključitev vodnikov 1,5 - 2,5 mm<sup>2</sup>

### WECHSELSCHALTER (6)

- Typ SBV-04; 10AX / 250V-
- schraubloser Leiteranschluss 1,5 - 2,5 mm<sup>2</sup>

□ 14785 □ 16803

### SKLOPKA IZMJENIČNA (6)

- tip SBV-04; 10AX / 250V-
- bezvijčano pričvrščevanje vodiča 1,5 - 2,5 mm<sup>2</sup>

### TWO-WAY SWITCH (6)

- type SBV-04; 10AX / 250V-
- screwless connection of conductors 1,5 - 2,5 mm<sup>2</sup>



### STIKALO MENJALNO (6) Z INDIKATORSKO LUČKO

- tip SBV-04; 10AX / 250V-
- brezvijačna priključitev vodnikov 1,5 - 2,5 mm<sup>2</sup>
- tipka z lečo, lučka priložena

### WECHSELSCHALTER (6) MIT GLIMMLAMPE

- Typ SBV-04; 10AX / 250V-
- schraubloser Leiteranschluss 1,5 - 2,5 mm<sup>2</sup>
- Wippe mit Linse, Lampe beigelegt

□ 14970 □ 16813

### SKLOPKA IZMJENIČNA (6) SA INDIKATORSKOM LAMPICOM

- tip SBV-04; 10AX / 250V-
- bezvijčano pričvrščevanje vodiča 1,5 - 2,5 mm<sup>2</sup>
- tipka sa prozorčićem, lampica uključena

### TWO-WAY SWITCH (6) WITH INDICATOR LAMP

- type SBV-04; 10AX / 250V-
- screwless connection of conductors 1,5 - 2,5 mm<sup>2</sup>
- button with lense, lamp included



### STIKALO MENJALNO (6) S KONTROLNO LUČKO

- tip SBV-04; 10AX / 250V-
- brezvijačna priključitev vodnikov 1,5 - 2,5 mm<sup>2</sup>
- tipka z lečo, lučka priložena

### WECHSELSCHALTER (6) MIT KONTROLLGLIMMLAMPE

- Typ SBV-04; 10AX / 250V-
- schraubloser Leiteranschluss 1,5 - 2,5 mm<sup>2</sup>
- Wippe mit Linse, Lampe beigelegt

□ 16096 □ 16816

### SKLOPKA IZMJENIČNA (6) SA KONTROLNOM LAMPICOM

- tip SBV-04; 10AX / 250V-
- bezvijčano pričvrščevanje vodiča 1,5 - 2,5 mm<sup>2</sup>
- tipka sa prozorčićem, lampica uključena

### TWO-WAY SWITCH (6) WITH CONTROL LAMP

- type SBV-04; 10AX / 250V-
- screwless connection of conductors 1,5 - 2,5 mm<sup>2</sup>
- button with lense, lamp included



### STIKALO KRIŽNO (7)

- tip SBV-04; 10AX / 250V-
- brezvijačna priključitev vodnikov 1,5 - 2,5 mm<sup>2</sup>

### KREUZSCHALTER (7)

- Typ SBV-04; 10AX / 250V-
- schraubloser Leiteranschluss 1,5 - 2,5 mm<sup>2</sup>

□ 14786 □ 16804

### SKLOPKA KRIŽNA (7)

- tip SBV-04; 10AX / 250V-
- bezvijčano pričvrščevanje vodiča 1,5 - 2,5 mm<sup>2</sup>

### INTERMEDIATE SWITCH (7)

- type SBV-04; 10AX / 250V-
- screwless connection of conductors 1,5 - 2,5 mm<sup>2</sup>

## Stikala in tipkala / Sklopke i tipkala Schalter und Taster / Switches and push buttons



### STIKALO KRIŽNO (7) Z INDIKATORSKO LUČKO

- tip SBV-04; 10AX / 250V-
- brezvijačna priključitev vodnikov 1,5 - 2,5 mm<sup>2</sup>
- tipka z lečo, lučka priložena

### KREUZSCHALTER (7) MIT GLIMMLAMPE

- Typ SBV-04; 10AX / 250V-
- schraubloser Leiteranschluss 1,5 - 2,5 mm<sup>2</sup>
- Wippe mit Linse, Lampe beigelegt

□ 14971 □ 16814

### SKLOPKA KRIŽNA (7) SA INDIKATORSKOM LAMPICOM

- tip SBV-04; 10AX / 250V-
- bezvijačno pričvrščevanje vodiča 1,5 - 2,5 mm<sup>2</sup>
- tipka sa prozorčićem, lampica uključena

### INTERMEDIATE SWITCH (7) WITH INDICATOR LAMP

- type SBV-04; 10AX / 250V-
- screwless connection of conductors 1,5 - 2,5 mm<sup>2</sup>
- button with lense, lamp included



### STIKALO SERIJSKO (5)

- tip SBV-04; 10AX / 250V-
- brezvijačna priključitev vodnikov 1,5 - 2,5 mm<sup>2</sup>

### SERIENSCHALTER (5)

- Typ SBV-04; 10AX / 250V-
- schraubloser Leiteranschluss 1,5 - 2,5 mm<sup>2</sup>

□ 14784 □ 16802

### SKLOPKA SERIJSKA (5)

- tip SBV-04; 10AX / 250V-
- bezvijačno pričvrščevanje vodiča 1,5 - 2,5 mm<sup>2</sup>

### MULTICIRCUIT SWITCH (5)

- type SBV-04; 10AX / 250V-
- screwless connection of conductors 1,5 - 2,5 mm<sup>2</sup>



### STIKALO 2 x MENJALNO (6+6)

- tip SBV-04; 10AX / 250V-
- vijačna / brezvijačna priključitev vodnikov 1,5 - 2,5 mm<sup>2</sup>

### DOPPELWECHSELSCHALTER (6+6)

- Typ SBV-04; 10AX / 250V-
- schraub / schraubloser Leiteranschluss 1,5 - 2,5 mm<sup>2</sup>

□ 15859 □ 16806

### SKLOPKA 2 x IZMJENIČNA (6+6)

- tip SBV-04; 10AX / 250V-
- vijčano / bezvijačno pričvrščevanje vodiča 1,5 - 2,5 mm<sup>2</sup>

### DOUBLE TWO-WAY SWITCH (6+6)

- type SBV-04; 10AX / 250V-
- screw / screwless connection of conductors 1,5 - 2,5 mm<sup>2</sup>



### STIKALO 2 POLNO (2) 0-1

- tip SBV-04; 10AX / 250V-
- brezvijačna priključitev vodnikov 1,5 - 2,5 mm<sup>2</sup>
- tipka s simbolom 0-1

### 2-POLIGER SCHALTER (2) 0-1

- Typ SBV-04; 10AX / 250V-
- schraubloser Leiteranschluss 1,5 - 2,5 mm<sup>2</sup>
- Wippe mit Symbol 0-1

□ 14787 □ 16805

### SKLOPKA 2 POLNA (2) 0-1

- tip SBV-04; 10AX / 250V-
- bezvijačno pričvrščevanje vodiča 1,5 - 2,5 mm<sup>2</sup>
- tipka sa simbolom 0-1

### 2 POLE SWITCH (2) 0-1

- type SBV-04; 10AX / 250V-
- screwless connection of conductors 1,5 - 2,5 mm<sup>2</sup>
- button with symbol 0-1



### STIKALO 2 POLNO (2) S KONTROLNO LUČKO

- tip SBV-04; 10AX / 250V-
- brezvijačna priključitev vodnikov 1,5 - 2,5 mm<sup>2</sup>
- tipka z lečo, lučka priložena

### 2-POLIGER SCHALTER (2) MIT KONTROLLGLIMMLAMPE

- Typ SBV-04; 10AX / 250V-
- schraubloser Leiteranschluss 1,5 - 2,5 mm<sup>2</sup>
- Wippe mit Linse, Lampe beigelegt

□ 14972 □ 16815

### SKLOPKA 2 POLNA (2) SA KONTROLNOM LAMPICOM

- tip SBV-04; 10AX / 250V-
- bezvijačno pričvrščevanje vodiča 1,5 - 2,5 mm<sup>2</sup>
- tipka sa prozorčićem, lampica uključena

### 2 POLE SWITCH (2) WITH CONTROL LAMP

- type SBV-04; 10AX / 250V-
- screwless connection of conductors 1,5 - 2,5 mm<sup>2</sup>
- button with lense, lamp included



### STIKALO 2 POLNO (2) 16A S KONTROLNO LUČKO

- tip SV-16; 16A / 250V-
- vijačna priključitev vodnikov 1,5 - 2,5 mm<sup>2</sup>
- tipka z lečo in simbolom „16 A“, lučka priložena

### 2-POLIGER SCHALTER (2) 16A MIT KONTROLLGLIMMLAMPE

- Typ SV-16; 16A / 250V-
- Anschluss der Leiter 1,5 - 2,5 mm<sup>2</sup> mit Schrauben
- Wippe mit Linse und Symbol „16 A“, Lampe beigelegt

□ 15538 □ 16843

### SKLOPKA 2 POLNA (2) 16A SA KONTROLNOM LAMPICOM

- tip SV-16; 16A / 250V-
- vijčano pričvrščevanje vodiča 1,5 - 2,5 mm<sup>2</sup>
- tipka sa prozorčićem i sa simbolom „16 A“, lampica uključena

### 2 POLE SWITCH (2) 16A WITH CONTROL LAMP

- type SV-16; 16A / 250V-
- connection of conductors 1,5 - 2,5 mm<sup>2</sup> with screws
- button with lense and symbol „16 A“, lamp included

## Stikala in tipkala / Sklopke i tipkala Schalter und Taster / Switches and push buttons



### STIKALO ZA ŽALUZIJE (4)

- tip SBV-04; 10AX / 250V-
- brezvijačna priključitev vodnikov 1,5 - 2,5 mm<sup>2</sup>
- tipka s simbolom „puščica“
- položaj 1-0-2

### JALOUSIESCHALTER (4)

- Typ SBV-04; 10AX / 250V-
- schraubloser Leiteranschluss 1,5 - 2,5 mm<sup>2</sup>
- Wippe mit Symbol „Pfeil“
- Position 1-0-2

15501  15502

### SKLOPKA ZA ŽALUZINE (4)

- tip SBV-04; 10AX / 250V-
- brezvijačno pričvrščivanje vodiča 1,5 - 2,5 mm<sup>2</sup>
- tipka sa simbolom „strelica“
- položaj 1-0-2

### VENETIAN BLIND SWITCH (4)

- type SBV-04; 10AX / 250V-
- screwless connection of conductors 1,5 - 2,5 mm<sup>2</sup>
- button with symbol „arrow“
- position 1-0-2



### TIPKALO ZA ŽALUZIJE (5)

- tip SBV-04; 10A / 250V-
- brezvijačna priključitev vodnikov 1,5 - 2,5 mm<sup>2</sup>
- tipka s simbolom „puščica“
- onemogočen hkraten vklop

### JALOUSIETASTER (5)

- Typ SBV-04; 10A / 250V-
- schraubloser Leiteranschluss 1,5 - 2,5 mm<sup>2</sup>
- Wippe mit Symbol „Pfeil“
- Verhinderung einer gleichzeitigen Aktivierung

16073  16810

### TIPKALO ZA ŽALUZINE (5)

- tip SBV-04; 10A / 250V-
- brezvijačno pričvrščivanje vodiča 1,5 - 2,5 mm<sup>2</sup>
- tipka sa simbolom „strelica“
- onemogočen istovremeni uklop

### VENETIAN BLIND PUSH BUTTON (5)

- type SBV-04; 10A / 250V-
- screwless connection of conductors 1,5 - 2,5 mm<sup>2</sup>
- button with symbol „arrow“
- simultaneous activation disabled



### TIPKALO (1)

- tip SBV-04; 10A / 250V-
- brezvijačna priključitev vodnikov 1,5 - 2,5 mm<sup>2</sup>

### TASTER (1)

- Typ SBV-04; 10A / 250V-
- schraubloser Leiteranschluss 1,5 - 2,5 mm<sup>2</sup>

14247  16812

### TIPKALO (1)

- tip SBV-04; 10A / 250V-
- brezvijačno pričvrščivanje vodiča 1,5 - 2,5 mm<sup>2</sup>

### PUSH BUTTON (1)

- type SBV-04; 10A / 250V-
- screwless connection of conductors 1,5 - 2,5 mm<sup>2</sup>



### TIPKALO (1)

- tip SBV-04; 10A / 250V-
- brezvijačna priključitev vodnikov 1,5 - 2,5 mm<sup>2</sup>
- tipka z lečo, lučka ni priložena

### TASTER (1)

- Typ SBV-04; 10A / 250V-
- schraubloser Leiteranschluss 1,5 - 2,5 mm<sup>2</sup>
- Wippe mit Linse, Lampe nicht beigelegt

16152  16809

### TIPKALO (1)

- tip SBV-04; 10A / 250V-
- brezvijačno pričvrščivanje vodiča 1,5 - 2,5 mm<sup>2</sup>
- tipka sa prozorčičem, lampica nije uključena

### PUSH BUTTON (1)

- type SBV-04; 10A / 250V-
- screwless connection of conductors 1,5 - 2,5 mm<sup>2</sup>
- button with lense, lamp not included



### TIPKALO (1) Z INDIKATORSKO LUČKO

- tip SBV-04; 10A / 250V-
- brezvijačna priključitev vodnikov 1,5 - 2,5 mm<sup>2</sup>
- tipka z lečo, lučka priložena

### TASTER (1) MIT GLIMMLAMPE

- Typ SBV-04; 10A / 250V-
- schraubloser Leiteranschluss 1,5 - 2,5 mm<sup>2</sup>
- Wippe mit Linse, Lampe beigelegt

15871  16819

### TIPKALO (1) SA INDIKATORSKOM LAMPICOM

- tip SBV-04; 10A / 250V-
- brezvijačno pričvrščivanje vodiča 1,5 - 2,5 mm<sup>2</sup>
- tipka sa prozorčičem, lampica uključena

### PUSH BUTTON (1) WITH INDICATOR LAMP

- type SBV-04; 10A / 250V-
- screwless connection of conductors 1,5 - 2,5 mm<sup>2</sup>
- button with lense, lamp included



### TIPKALO (1) SIMBOL LUČ

- tip SBV-04; 10A / 250V-
- brezvijačna priključitev vodnikov 1,5 - 2,5 mm<sup>2</sup>
- tipka z lečo in simbolom „luč“, lučka ni priložena

### LICHTTASTER (1)

- Typ SBV-04; 10A / 250V-
- schraubloser Leiteranschluss 1,5 - 2,5 mm<sup>2</sup>
- Wippe mit Linse und Symbol „Licht“, Lampe nicht beigelegt

14967  16807

### TIPKALO (1) SIMBOL SVJETLO

- tip SBV-04; 10A / 250V-
- brezvijačno pričvrščivanje vodiča 1,5 - 2,5 mm<sup>2</sup>
- tipka sa prozorčičem i simbolom „svjetlo“, lampica nije uključena

### PUSH BUTTON (1) SYMBOL LIGHT

- type SBV-04; 10A / 250V-
- screwless connection of conductors 1,5 - 2,5 mm<sup>2</sup>
- button with lense and symbol „light“, lamp not included

## Stikala in tipkala / Sklopke i tipkala Schalter und Taster / Switches and push buttons



### TIPKALO (1) SIMBOL LUČ Z INDIKATORSKO LUČKO

- tip SBV-04; 10A / 250V~
- brezvijačna priključitev vodnikov 1,5 - 2,5 mm<sup>2</sup>
- tipka z lečo in simbolom „luč“, lučka priložena

### LICHTTASTER (1) MIT GLIMMLAMPE

- Typ SBV-04; 10A / 250V~
- schraubloser Leiteranschluss 1,5 - 2,5 mm<sup>2</sup>
- Wippe mit Linse und Symbol „Licht“, Lampe beigelegt

14788     16817

### TIPKALO (1) SIMBOL SVJETLO SA INDIKATORSKOM LAMPICOM

- tip SBV-04; 10A / 250V~
- bezvijčano pričvrščivanje vodiča 1,5 - 2,5 mm<sup>2</sup>
- tipka sa prozorčićem i simbolom „svjetlo“, lampica uključena

### PUSH BUTTON (1) SYMBOL LIGHT WITH INDICATOR LAMP

- type SBV-04; 10A / 250V~
- screwless connection of conductors 1,5 - 2,5 mm<sup>2</sup>
- button with lens and symbol „light“, lamp included



### TIPKALO (1) SIMBOL ZVONEC

- tip SBV-04; 10A / 250V~
- brezvijačna priključitev vodnikov 1,5 - 2,5 mm<sup>2</sup>
- tipka z lečo in simbolom „zvonec“, lučka ni priložena

### KLINGELTASTER (1)

- Typ SBV-04; 10A / 250V~
- schraubloser Leiteranschluss 1,5 - 2,5 mm<sup>2</sup>
- Wippe mit Linse und Symbol „Klingel“, Lampe nicht beigelegt

14968     16808

### TIPKALO (1) SIMBOL ZVONO

- tip SBV-04; 10A / 250V~
- bezvijčano pričvrščivanje vodiča 1,5 - 2,5 mm<sup>2</sup>
- tipka sa prozorčićem i simbolom „zvono“, lampica nije uključena

### PUSH BUTTON (1) SYMBOL BELL

- type SBV-04; 10A / 250V~
- screwless connection of conductors 1,5 - 2,5 mm<sup>2</sup>
- button with lens and symbol „bell“, lamp not included



### TIPKALO (1) SIMBOL ZVONEC Z INDIKATORSKO LUČKO

- tip SBV-04; 10A / 250V~
- brezvijačna priključitev vodnikov 1,5 - 2,5 mm<sup>2</sup>
- tipka z lečo in simbolom „zvonec“, lučka priložena

### KLINGELTASTER (1) MIT GLIMMLAMPE

- Typ SBV-04; 10A / 250V~
- schraubloser Leiteranschluss 1,5 - 2,5 mm<sup>2</sup>
- Wippe mit Linse und Symbol „Klingel“, Lampe beigelegt

14789     16818

### TIPKALO (1) SIMBOL ZVONO SA INDIKATORSKOM LAMPICOM

- tip SBV-04; 10A / 250V~
- bezvijčano pričvrščivanje vodiča 1,5 - 2,5 mm<sup>2</sup>
- tipka sa prozorčićem i simbolom „zvono“, lampica uključena

### PUSH BUTTON (1) SYMBOL BELL WITH INDICATOR LAMP

- type SBV-04; 10A / 250V~
- screwless connection of conductors 1,5 - 2,5 mm<sup>2</sup>
- button with lens and symbol „bell“, lamp included

## Vtičnice / Utičnice Steckdosen / Sockets



### VTIČNICA

- tip VVB-92; 16A / 250V-
- priključitev vodnikov 1,5 - 2,5 mm<sup>2</sup>
- vtičnica z varnostnim kontaktom - šuko

### STECKDOSE

- Typ VVB-92; 16A / 250V-
- Leiteranschluss 1,5 - 2,5 mm<sup>2</sup>
- Steckdose mit Schutzkontakt - Schuko

vijačna / vijčana / mit Schraubklemmen / screw terminals

14790  16900  16189  14325  14323

brezvijačna / bezvijčana / mit Steckklemmen / screwless terminals

15436  16901  16212  14326  14324

### UTIČNICA

- tip VVB-92; 16A / 250V-
- pričvrščivanje vodiča 1,5 - 2,5 mm<sup>2</sup>
- utičnica sa zaštitnim kontaktom - šuko

### SOCKET

- type VVB-92; 16A / 250V-
- connection of conductors 1,5 - 2,5 mm<sup>2</sup>
- socket with side earthing contact - schuko



### VTIČNICA Z ZAŠČITO

- tip VVB-92; 16A / 250V-
- priključitev vodnikov 1,5 - 2,5 mm<sup>2</sup>
- vtičnica z varnostnim kontaktom - šuko
- vgrajena zaščita pred vtikom

### STECKDOSE MIT KINDERSCHUTZ

- Typ VVB-92; 16A / 250V-
- Leiteranschluss 1,5 - 2,5 mm<sup>2</sup>
- Steckdose mit Schutzkontakt - Schuko
- mit Kinderschutz

vijačna / vijčana / mit Schraubklemmen / screw terminals

16220  16902  16230  17899  17897

brezvijačna / bezvijčana / mit Steckklemmen / screwless terminals

16030  16035  14363  17900  17898

### UTIČNICA SA ZAŠTITOM

- tip VVB-92; 16A / 250V-
- pričvrščivanje vodiča 1,5 - 2,5 mm<sup>2</sup>
- utičnica sa zaštitnim kontaktom - šuko
- ugrađena zaščita pred dodirom

### SOCKET WITH SHUTTERS

- type VVB-92; 16A / 250V-
- connection of conductors 1,5 - 2,5 mm<sup>2</sup>
- socket with side earthing contact - schuko
- shutters for child protection



### VTIČNICA S POKROVČKOM

- tip VVB-92; 16A / 250V-
- priključitev vodnikov 1,5 - 2,5 mm<sup>2</sup>
- vtičnica z varnostnim kontaktom - šuko

### STECKDOSE MIT KLAPPDECKEL

- Typ VVB-92; 16A / 250V-
- Leiteranschluss 1,5 - 2,5 mm<sup>2</sup>
- Steckdose mit Schutzkontakt - Schuko

vijačna / vijčana / mit Schraubklemmen / screw terminals

15952  16903

brezvijačna / bezvijčana / mit Steckklemmen / screwless terminals

16237  16904

### UTIČNICA SA POKLOPCEM

- tip VVB-92; 16A / 250V-
- pričvrščivanje vodiča 1,5 - 2,5 mm<sup>2</sup>
- utičnica sa zaštitnim kontaktom - šuko

### SOCKET WITH COVER

- type VVB-92; 16A / 250V-
- connection of conductors 1,5 - 2,5 mm<sup>2</sup>
- socket with side earthing contact - schuko



### VTIČNICA S POKROVČKOM IN ZAŠČITO

- tip VVB-92; 16A / 250V-
- priključitev vodnikov 1,5 - 2,5 mm<sup>2</sup>
- vtičnica z varnostnim kontaktom - šuko
- vgrajena zaščita pred vtikom

### STECKDOSE MIT KLAPPDECKEL UND KINDERSCHUTZ

- Typ VVB-92; 16A / 250V-
- Leiteranschluss 1,5 - 2,5 mm<sup>2</sup>
- Steckdose mit Schutzkontakt - Schuko
- mit Kinderschutz

vijačna / vijčana / mit Schraubklemmen / screw terminals

13249  13279

brezvijačna / bezvijčana / mit Steckklemmen / screwless terminals

13278  13344

### UTIČNICA SA POKLOPCEM I ZAŠTITOM

- tip VVB-92; 16A / 250V-
- pričvrščivanje vodiča 1,5 - 2,5 mm<sup>2</sup>
- utičnica sa zaštitnim kontaktom - šuko
- ugrađena zaščita pred dodirom

### SOCKET WITH COVER AND SHUTTERS

- type VVB-92; 16A / 250V-
- connection of conductors 1,5 - 2,5 mm<sup>2</sup>
- socket with side earthing contact - schuko
- shutters for child protection



### VTIČNICA FRANCOSKA (NF)

- tip VVB-92; 16A / 250V-
- priključitev vodnikov 1,5 - 2,5 mm<sup>2</sup>
- vtičnica z ozemljitvenim čepom

### STECKDOSE FRANZÖSISCH (NF)

- Typ VVB-92; 16A / 250V-
- Leiteranschluss 1,5 - 2,5 mm<sup>2</sup>
- Steckdose mit Erdungsstift

vijačna / vijčana / mit Schraubklemmen / screw terminals

15683  16905  14381  14385  14383

brezvijačna / bezvijčana / mit Steckklemmen / screwless terminals

16031  16036  14382  14386  14384

### UTIČNICA FRANCUSKA (NF)

- tip VVB-92; 16A / 250V-
- pričvrščivanje vodiča 1,5 - 2,5 mm<sup>2</sup>
- utičnica s uzemljivačkim čepom

### SOCKET FRENCH (NF)

- type VVB-92; 16A / 250V-
- connection of conductors 1,5 - 2,5 mm<sup>2</sup>
- socket with earthing pin



## Vtičnice / Utičnice Steckdosen / Sockets



### VTIČNICA FRANCOSKA (NF) Z ZAŠČITO

- tip VVB-92; 16A / 250V-
- priključitev vodnikov 1,5 - 2,5 mm<sup>2</sup>
- vtičnica z ozemljitvenim čepom
- vgrajena zaščita pred vtikom

### UTIČNICA FRANCOSKA (NF) SA ZAŠČITOM

- tip VVB-92; 16A / 250V-
- pričvrščivanje vodiča 1,5 - 2,5 mm<sup>2</sup>
- utičnica s uzemljivačkim čepom
- ugrajena zaščita pred dotikom

### STECKDOSE FRANZÖSISCH (NF) MIT KINDERSCHUTZ

- Typ VVB-92; 16A / 250V-
- Leiteranschluss 1,5 - 2,5 mm<sup>2</sup>
- Steckdose mit Erdungsstift
- mit Kinderschutz

### SOCKET FRENCH (NF) WITH SHUTTERS

- type VVB-92; 16A / 250V-
- connection of conductors 1,5 - 2,5 mm<sup>2</sup>
- socket with earthing pin
- shutters for child protection

vijačna / vijčana / mit Schraubklemmen / screw terminals

16225  16906  16960  16964  16962

brezvijačna / bezvijčana / mit Steckklemmen / screwless terminals

16032  16037  16961  16965  16963



### VTIČNICA FRANCOSKA (NF) S POKROVČKOM

- tip VVB-92; 16A / 250V-
- priključitev vodnikov 1,5 - 2,5 mm<sup>2</sup>
- vtičnica z ozemljitvenim čepom

### UTIČNICA FRANCOSKA (NF) SA POKLOPCEM

- tip VVB-92; 16A / 250V-
- pričvrščivanje vodiča 1,5 - 2,5 mm<sup>2</sup>
- utičnica s uzemljivačkim čepom

### STECKDOSE FRANZÖSISCH (NF) MIT KLAPPDECKEL

- Typ VVB-92; 16A / 250V-
- Leiteranschluss 1,5 - 2,5 mm<sup>2</sup>
- Steckdose mit Erdungsstift

### SOCKET FRENCH (NF) WITH COVER

- type VVB-92; 16A / 250V-
- connection of conductors 1,5 - 2,5 mm<sup>2</sup>
- socket with earthing pin

vijačna / vijčana / mit Schraubklemmen / screw terminals

16882  16884

brezvijačna / bezvijčana / mit Steckklemmen / screwless terminals

16883  16885



### VTIČNICA DVOJNA

- tip VDV-01 / VD-S; 16A / 250V-
- priključitev vodnikov 1,5 - 2,5 mm<sup>2</sup>
- vtičnica z varnostnim kontaktom - šuko

### UTIČNICA DUPLA

- tip VDV-01 / VD-S; 16A / 250V-
- pričvrščivanje vodiča 1,5 - 2,5 mm<sup>2</sup>
- utičnica sa zaštitnim kontaktom - šuko

### DOPPELSTECKDOSE

- Typ VDV-01 / VD-S; 16A / 250V-
- Leiteranschluss 1,5 - 2,5 mm<sup>2</sup>
- Steckdose mit Schutzkontakt - Schuko

### DOUBLE SOCKET

- type VDV-01 / VD-S; 16A / 250V-
- connection of conductors 1,5 - 2,5 mm<sup>2</sup>
- socket with side earthing contact - schuko

vijačna / vijčana / mit Schraubklemmen / screw terminals

16234  16257

brezvijačna / bezvijčana / mit Steckklemmen / screwless terminals

16716  16718



### VTIČNICA DVOJNA Z ZAŠČITO

- tip VDV-01 / VD-S; 16A / 250V-
- priključitev vodnikov 1,5 - 2,5 mm<sup>2</sup>
- vtičnica z varnostnim kontaktom - šuko
- vgrajena zaščita pred vtikom

### UTIČNICA DUPLA SA ZAŠČITOM

- tip VDV-01 / VD-S; 16A / 250V-
- pričvrščivanje vodiča 1,5 - 2,5 mm<sup>2</sup>
- utičnica sa zaštitnim kontaktom - šuko
- ugrajena zaščita pred dotikom

### DOPPELSTECKDOSE MIT KINDERSCHUTZ

- Typ VDV-01 / VD-S; 16A / 250V-
- Leiteranschluss 1,5 - 2,5 mm<sup>2</sup>
- Steckdose mit Schutzkontakt - Schuko
- mit Kinderschutz

### DOUBLE SOCKET WITH SHUTTERS

- type VDV-01 / VD-S; 16A / 250V-
- connection of conductors 1,5 - 2,5 mm<sup>2</sup>
- socket with side earthing contact - schuko
- shutters for child protection

vijačna / vijčana / mit Schraubklemmen / screw terminals

16033  16038

brezvijačna / bezvijčana / mit Steckklemmen / screwless terminals

16717  16719



### VTIČNICA DVOJNA FRANCOSKA (NF)

- tip VDV-01 / VD-NFC; 16A / 250V-
- priključitev vodnikov 1,5 - 2,5 mm<sup>2</sup>
- vtičnica z ozemljitvenim čepom

### UTIČNICA DUPLA FRANCOSKA (NF)

- tip VDV-01 / VD-NFC; 16A / 250V-
- pričvrščivanje vodiča 1,5 - 2,5 mm<sup>2</sup>
- utičnica s uzemljivačkim čepom

### DOPPELSTECKDOSE FRANZÖSISCH (NF)

- Typ VDV-01 / VD-NFC; 16A / 250V-
- Leiteranschluss 1,5 - 2,5 mm<sup>2</sup>
- Steckdose mit Erdungsstift

### DOUBLE SOCKET FRENCH (NF)

- type VDV-01 / VD-NFC; 16A / 250V-
- connection of conductors 1,5 - 2,5 mm<sup>2</sup>
- socket with earthing pin

vijačna / vijčana / mit Schraubklemmen / screw terminals

16266  16921

brezvijačna / bezvijčana / mit Steckklemmen / screwless terminals

16794  16796

## Vtičnice / Utičnice Steckdosen / Sockets



### VTIČNICA DVOJNA FRANCOSKA (NF) Z ZAŠČITO

- tip VDV-01 / VD-NFC; 16A / 250V~
- priključitev vodnikov 1,5 - 2,5 mm<sup>2</sup>
- vtičnica z ozemljitvenim čepom
- vgrajena zaščita pred vtikom

### DOPPELSTECKDOSE FRANZÖSISCH (NF) MIT KINDERSCHUTZ

- Typ VDV-01 / VD-NFC; 16A / 250V~
- Leiteranschluss 1,5 - 2,5 mm<sup>2</sup>
- Steckdose mit Erdungsstift
- mit Kinderschutz

vijačna / vijčana / mit Schraubklemmen / screw terminals

16034       16039

brezvijačna / bezvijčana / mit Steckklemmen / screwless terminals

16795       16797

### UTIČNICA DUPLA FRANCUSKA (NF) SA ZAŠTITOM

- tip VDV-01 / VD-NFC; 16A / 250V~
- pričvrščivanje vodiča 1,5 - 2,5 mm<sup>2</sup>
- utičnica s uzemljivačkim čepom
- ugrađena zaščita pred dodirnom

### DOUBLE SOCKET FRENCH (NF) WITH SHUTTERS

- type VDV-01 / VD-NFC; 16A / 250V~
- connection of conductors 1,5 - 2,5 mm<sup>2</sup>
- socket with earthing pin
- shutters for child protection

**Komunikacije / Komunikacije**  
Kommunikation / Communications



**VTIČNICA RAČUNALNIŠKA 2 x RJ45 Cat. 5e**

- 2 x RJ45 8/8 Cat. 5e
- neoklopljena
- LS (brezvijajčna) priključitev

**DATENDOSE 2 x RJ45 Cat. 5e**

- 2 x RJ45 8/8 Cat. 5e
- ungeschirmt
- LS (schraubloser) Anschluss

16170  16925

**UTIČNICA RAČUNALNA 2 x RJ45 Cat. 5e**

- 2 x RJ45 8/8 Cat. 5e
- neoklopljena
- LS (bezvijajčno) priključenje

**DATA SOCKET 2 x RJ45 Cat. 5e**

- 2 x RJ45 8/8 Cat. 5e
- unshielded
- LS (screwless) connection



**VTIČNICA RAČUNALNIŠKA 2 x RJ45 Cat. 6**

- 2 x RJ45 8/8 Cat. 6
- oklopljena
- LS (brezvijajčna) priključitev

**DATENDOSE 2 x RJ45 Cat. 6**

- 2 x RJ45 8/8 Cat. 6
- geschirmt
- LS (schraubloser) Anschluss

16173  16927

**UTIČNICA RAČUNALNA 2 x RJ45 Cat. 6**

- 2 x RJ45 8/8 Cat. 6
- oklopljena
- LS (bezvijajčno) priključenje

**DATA SOCKET 2 x RJ45 Cat. 6**

- 2 x RJ45 8/8 Cat. 6
- shielded
- LS (screwless) connection



**VTIČNICA TELEFONSKA 2 x RJ11**

- 2 x RJ11 4/4 Cat. 3
- vijajčna priključitev

**TELEFONSTECKDOSE 2 x RJ11**

- 2 x RJ11 4/4 Cat. 3
- Schraubklemmen

14792  16923

**UTIČNICA TELEFONSKA 2 x RJ11**

- 2 x RJ11 4/4 Cat. 3
- vijajčno pričvrščivanje

**TELEPHONE SOCKET 2 x RJ11**

- 2 x RJ11 4/4 Cat. 3
- screw connection



**VTIČNICA TELEFONSKA TAE**

- tip 3 x 6 NFN
- vijajčna priključitev

**TELEFONSTECKDOSE TAE**

- Typ 3 x 6 NFN
- Schraubklemmen

14372  16934

**UTIČNICA TELEFONSKA TAE**

- tip 3 x 6 NFN
- vijajčno pričvrščivanje

**TELEPHONE SOCKET TAE**

- type 3 x 6 NFN
- screw connection



**VTIČNICA TELEFONSKA TDO / TSS**

- vijajčna priključitev

**TELEFONSTECKDOSE TDO / TSS**

- Schraubklemmen

16935  16936

**UTIČNICA TELEFONSKA TDO / TSS**

- vijajčno pričvrščivanje

**TELEPHONE SOCKET TDO / TSS**

- screw connection



**VTIČNICA TV-R KONČNA**

- -10dB; [5-1000]MHz
- vijajčna priključitev

**ANTENNENDOSE ALS ENDDOSE**

- -10dB; [5-1000]MHz
- Schraubklemmen

15015  16929

**UTIČNICA TV-R KRAJNJA**

- -10dB; [5-1000]MHz
- vijajčno pričvrščivanje

**SOCKET TV-R END-LINE**

- -10dB; [5-1000]MHz
- screw connection



**VTIČNICA SAT KONČNA**

- -2dB; (5-2400)MHz  
- vijčna priključitev

**ANTENNENDOSE ALS ENDDOSE SAT**

- -2dB; (5-2400)MHz  
- Schraubklemmen

15168  16931

**UTIČNICA SAT KRAJNJA**

- -2dB; (5-2400)MHz  
- vijčano pričvrščivanje

**SOCKET SAT END-LINE**

- -2dB; (5-2400)MHz  
- screw connection



**VTIČNICA TV-R PREHODNA**

- -2dB / -14dB; (5-1000)MHz  
- vijčna priključitev

**ANTENNENDOSE ALS DURCHGANGSDOSE**

- -2dB / -14dB; (5-1000)MHz  
- Schraubklemmen

15016  16930

**UTIČNICA TV-R PROLAZNA**

- -2dB / -14dB; (5-1000)MHz  
- vijčano pričvrščivanje

**SOCKET TV-R THROUGH-LINE**

- -2dB / -14dB; (5-1000)MHz  
- screw connection



**VTIČNICA TV-R PREHODNA S KONČNIM UPOROM**

- -2dB / -14dB; (5-1000)MHz  
- vijčna priključitev

**ANTENNENDOSE ALS DURCHGANGSDOSE MIT  
ENDWIDERSTAND**

- -2dB / -14dB; (5-1000)MHz  
- Schraubklemmen

14375  16932

**UTIČNICA TV-R PROLAZNA SA KRAJNJIM UPOROM**

- -2dB / -14dB; (5-1000)MHz  
- vijčano pričvrščivanje

**SOCKET TV-R THROUGH-LINE WITH END RESISTANCE**

- -2dB / -14dB; (5-1000)MHz  
- screw connection



**STIKALO ZATEMNILNO NAVADNO (R)**

- (60-400)W; 250V / 50Hz
- za regulacijo Ohmskih (R) bremen
- vezava z menjalnim stikalom ni mogoča
- vezava večih zatemnilnikov ni dovoljena
- z zamenljivo varovalko 1,6A

**EIN-AUS DIMMER (R)**

- (60-400)W; 250V / 50Hz
- zur Regelung von Ohmschen (R) Lasten
- Schaltung mit Wechselschalter nicht möglich
- Schaltung vom mehreren Dimmern nicht erlaubt
- mit austauschbarer Sicherung 1,6A

**REGULATOR OBIČNI (R)**

- (60-400)W; 250V / 50Hz
- za regulacijo Ohmskih (R) trošila
- spajanje sa izmjeničnom sklopkom nije moguća
- spajanje više regulatora nije dozvoljeno
- sa zamjenjivim osiguračem 1,6A

**ON-OFF DIMMER (R)**

- (60-400)W; 250V / 50Hz
- for regulation of Ohm (R) loads
- combination with two-way switch is not possible
- more dimmers combination is not allowed
- with replaceable fuse 1,6A

15882     16845



**STIKALO ZATEMNILNO MENJALNO (R)**

- (60-400)W; 250V / 50Hz
- za regulacijo Ohmskih (R) bremen
- možna vezava z menjalnim stikalom
- vezava večih zatemnilnikov ni dovoljena
- z zamenljivo varovalko 1,6A

**WECHSEL DIMMER (R)**

- (60-400)W; 250V / 50Hz
- zur Regelung von Ohmschen (R) Lasten
- Schaltung mit Wechselschalter möglich
- Schaltung vom mehreren Dimmern nicht erlaubt
- mit austauschbarer Sicherung 1,6A

**REGULATOR IZMJENIČNI (R)**

- (60-400)W; 250V / 50Hz
- za regulacijo Ohmskih (R) trošila
- moguće spajanje sa izmjeničnom sklopkom
- spajanje više regulatora nije dozvoljeno
- sa zamjenjivim osiguračem 1,6A

**TWO-WAY DIMMER (R)**

- (60-400)W; 250V / 50Hz
- for regulation of Ohm (R) loads
- combination with two-way switch is possible
- more dimmers combination is not allowed
- with replaceable fuse 1,6A

15888     16846



**STIKALO ZATEMNILNO MENJALNO (R,L)**

- (25-500)VA; 250V / 50Hz
- za regulacijo Ohmskih (R) in Induktivnih (L) bremen
- možna vezava z menjalnim stikalom
- vezava večih zatemnilnikov ni dovoljena
- z zamenljivo varovalko 1,6A

**WECHSEL DIMMER (R,L)**

- (25-500)VA; 250V / 50Hz
- zur Regelung von Ohmschen (R) und Induktiven (L) Lasten
- Schaltung mit Wechselschalter möglich
- Schaltung vom mehreren Dimmern nicht erlaubt
- mit austauschbarer Sicherung 1,6A

**REGULATOR IZMJENIČNI (R,L)**

- (25-500)VA; 250V / 50Hz
- za regulacijo Ohmskih (R) i Induktivnih (L) trošila
- moguće spajanje sa izmjeničnom sklopkom
- spajanje više regulatora nije dozvoljeno
- sa zamjenjivim osiguračem 1,6A

**TWO-WAY DIMMER (R,L)**

- (25-500)VA; 250V / 50Hz
- for regulation of Ohm (R) and Inductive (L) loads
- combination with two-way switch is possible
- more dimmers combination is not allowed
- with replaceable fuse 1,6A

16080     16848



**STIKALO ZATEMNILNO MENJALNO (R,C)**

- (20-315)W; 250V / 50Hz
- za regulacijo Ohmskih (R) in Kapacitivnih (C) bremen
- možna vezava z menjalnim stikalom
- vezava večih zatemnilnikov ni dovoljena

**WECHSEL DIMMER (R,C)**

- (20-315)W; 250V / 50Hz
- zur Regelung von Ohmschen (R) und Kapazitiven (C) Lasten
- Schaltung mit Wechselschalter möglich
- Schaltung vom mehreren Dimmern nicht erlaubt

**REGULATOR IZMJENIČNI (R,C)**

- (20-315)W; 250V / 50Hz
- za regulacijo Ohmskih (R) i Kapacitivnih (C) trošila
- moguće spajanje sa izmjeničnom sklopkom
- spajanje više regulatora nije dozvoljeno

**TWO-WAY DIMMER (R,C)**

- (20-315)W; 250V / 50Hz
- for regulation of Ohm (R) and Capacitive (C) loads
- combination with two-way switch is possible
- more dimmers combination is not allowed

16085     16849



**STIKALO ZATEMNILNO LED MENJALNO (R,L,C)**

- (7-110)W/VA; 230V / 50Hz
- za regulacijo Ohmskih (R), Induktivnih (L) in Kapacitivnih bremen
- možna vezava z menjalnim stikalom
- vezava večih zatemnilnikov ni dovoljena
- z zamenljivo varovalko 1,6A

**WECHSEL LED DIMMER (R,L,C)**

- (7-110)W/VA; 250V / 50Hz
- zur Regelung von Ohmschen (R), Induktiven (L) und Kapazitiven (C) Lasten
- Schaltung mit Wechselschalter möglich
- Schaltung vom mehreren Dimmern nicht erlaubt
- mit austauschbarer Sicherung 1,6A

**REGULATOR LED IZMJENIČNI (R,L,C)**

- (7-110)W/VA; 230V / 50Hz
- za regulacijo Ohmskih (R), Induktivnih (L) i Kapacitivnih (C) trošila
- moguće spajanje sa izmjeničnom sklopkom
- spajanje više regulatora nije dozvoljeno
- sa zamjenjivim osiguračem 1,6A

**TWO-WAY LED DIMMER (R,L,C)**

- (7-110)W/VA; 250V / 50Hz
- for regulation of Ohm (R), Inductive (L) and Capacitive (C) loads
- combination with two-way switch is possible
- more dimmers combination is not allowed
- with replaceable fuse 1,6A

15290     15291



**ELEKTRONSKI POTENCIOMETER**

- krmilna napetost [1-10]V/40mA; stikalo 10A; 230V / 50Hz
- za krmiljenje stikalnih naprav (EVG) z 10V krmilnim vhodom
- možno krmiliti več stikalnih naprav do skupne vrednosti krmilnega toka max. 40mA

**ELEKTRONISCH POTENTIOMETER**

- Steuerspannung [1-10]V/40mA; stikalo 10A; 230V / 50Hz
- zur Regelung von Schaltgeräten (EVG) mit 10 V Steuereingang
- mögliche Steuerung von mehreren Schaltgeräten bis zum Gesamt-Steuerstrom max. 40mA

14261     14262

**ELEKTRONSKI POTENCIOMETAR**

- upravljački napon [1-10]V/40mA; sklopka 10A; 230V / 50Hz
- za upravljanje uredaja (EVG) s 10V upravljačkim ulazom
- moguće upravljanje većim brojem uredaja (EVG) do ukupne vrijednosti upravljačke struje do max. 40mA

**ELECTRONIC POTENTIOMETER**

- switching power [1-10]V/40mA; switch 10A; 230V / 50Hz
- for controlling switchgears (EVG) with 10V input
- possible to control more switchgears with total switching current of max. 40mA

## Multimedija / Multimedia Multimedia / Multimedia



### NOSILEC KEYSTONE 1M + 2M

- nosilec z možnostjo vpetja elementov z Keystone standardom
- možnost vpetja enega ali dveh elementov

### HALTERUNG KEYSTONE 1M+2M

- Halterung ermöglicht Snap-in Montage von Elementen mit Keystone Standard
- Mögliche Snap-in Montage von einem oder zwei Elementen

□ 17077 □ 17078

### NOSAČ KEYSTONE 1M + 2M

- nosač s mogućnošću stavljanja elemenata sa Keystone standardom
- mogućnost stavljanja jednog ili dva elementa

### MOUNTING FRAME KEYSTONE 1M + 2M

- mounting frame with possibility of snap-in elements with Keystone standard
- possibility of snap-in one or two elements



### ADAPTER HDMI KEYSTONE 1M

- montaža v Keystone nosilec 1M ali 2M
- ženski / ženski

### ADAPTER HDMI KEYSTONE 1M

- Einbau in Keystone Halterung 1M oder 2M
- Weiblich / Weiblich

□ 51079 ■ 51078

### ADAPTER HDMI KEYSTONE 1M

- montaža u Keystone nosač 1M ili 2M
- ženski / ženski

### ADAPTOR HDMI KEYSTONE 1M

- fits into mounting frame Keystone 1M or 2M
- female / female



### ADAPTER USB 3.0 KEYSTONE 1M

- montaža v Keystone nosilec 1M ali 2M
- ženski / ženski

### ADAPTER USB 3.0 KEYSTONE 1M

- Einbau in Keystone Halterung 1M oder 2M
- Weiblich / Weiblich

□ 51095 ■ 51094

### ADAPTER USB 3.0 KEYSTONE 1M

- montaža u Keystone nosač 1M ili 2M
- ženski / ženski

### ADAPTOR USB 3.0 KEYSTONE 1M

- fits into mounting frame Keystone 1M or 2M
- female / female



### 2 x ADAPTER AUDIO LS 4mm, KEYSTONE 1M (RDEČI + ČRNJI)

- montaža v Keystone nosilec 1M ali 2M
- priključitev vodnikov z vijakom ali vtikačem fi 4mm
- pozlačeni kontakti

### 2 x ADAPTER AUDIO LS 4MM, KEYSTONE, 1M (ROT + SCHWARZ)

- Einbau in Keystone Halterung 1M oder 2M
- Leiteranschluss mit Schraube oder Stecker fi 4 mm
- Vergoldete Kontakte

□ 16790 ■ 16791

### 2 x ADAPTER AUDIO LS 4mm, KEYSTONE 1M (CRVENI + CRNI)

- montaža u Keystone nosač 1M ili 2M
- priključenje vodiča sa vijkom ili utikačem fi 4mm
- pozlačeni kontakti

### 2 x ADAPTOR AUDIO LS 4mm, KEYSTONE 1M (RED + BLACK)

- fits into mounting frame Keystone 1M or 2M
- connection of conductors with screws or with plug fi 4mm
- gold plated contacts



### 2 x ADAPTER AUDIO RCA (Cinch), KEYSTONE 1M (RDEČI + ČRNJI)

- montaža v Keystone nosilec 1M ali 2M
- priključitev vodnikov z vtikačem Cinch
- pozlačeni kontakti

### 2 x ADAPTER AUDIO RCA (Cinch), KEYSTONE 1M (ROT + SCHWARZ)

- Einbau in Keystone Halterung 1M oder 2M
- Leiteranschluss mit Stecker - Cinch
- Vergoldete Kontakte

□ 16792 ■ 16793

### 2 x ADAPTER AUDIO RCA (Cinch), KEYSTONE 1M (CRVENI + CRNI)

- montaža u Keystone nosač 1M ili 2M
- priključenje vodiča sa utikačem Cinch
- pozlačeni kontakti

### 2 x ADAPTOR AUDIO RCA (Cinch), KEYSTONE 1M (RED + BLACK)

- fits into mounting frame Keystone 1M or 2M
- connection of conductors with Cinch plug
- gold plated contacts



### ADAPTER AUDIO 3,5mm STEREO (JACK) KEYSTONE 1M

- montaža v Keystone nosilec 1M
- priključitev vodnikov z vtikačem fi 3,5mm

### ADAPTER AUDIO 3,5mm STEREO (JACK) KEYSTONE 1M

- Einbau in Keystone Halterung 1M
- Leiteranschluss mit Stecker fi 3,5mm

■ 51131

### ADAPTER AUDIO 3,5mm STEREO (JACK) KEYSTONE 1M

- montaža u Keystone nosač 1M
- priključenje vodiča sa utikačem fi 3,5mm

### ADAPTOR AUDIO 3,5mm STEREO (JACK) KEYSTONE 1M

- fits into mounting frame Keystone 1M
- connection of conductors with plug fi 3,5mm



**USB POLNILEC KEYSTONE 1M**

- montaža v Keystone nosilec 1M ali 2M
- vhodna napetost: 230Vac; 50Hz; 0,1A
- izhodna napetost: 5Vdc; 1,2A
- IMQ

**USB LADEGERÄT 1M KEYSTONE, KOMPLETT**

- Einbau in Keystone Halterung 1M oder 2M
- Eingangsspannung: 230Vac; 50 Hz; 0,1A
- Ausgangsspannung: 5Vdc; 1,2A
- IMQ

**USB PUNJAČ KEYSTONE 1M**

- montaža v Keystone nosač 1M ili 2M
- ulazni napon: 230Vac; 50Hz; 0,1A
- izlazni napon: 5Vdc; 1,2A
- IMQ

**USB CHARGER KEYSTONE 1M**

- fits into mounting frame Keystone 1M or 2M
- input: 230Vac; 50Hz; 0,1A
- output: 5Vdc; 1,2A
- IMQ

□ 51080



**USB POLNILEC 2M KOMPLET**

- vhodna napetost: 230Vac; 50Hz; 0,1A
- izhodna napetost: 2 x 5Vdc; 0,7A

**USB LADEGERÄT 2M KOMPLETT**

- Eingangsspannung: 230Vac; 50 Hz; 0,1A
- Ausgangsspannung: 2 x 5Vdc; 0,7A

**USB PUNJAČ 2M KOMPLET**

- ulazni napon: 230Vac; 50Hz; 0,1A
- izlazni napon: 2 x 5Vdc; 0,7A

**USB CHARGER 2M COMPLETE**

- input: 230Vac; 50Hz; 0,1A
- output: 2 x 5Vdc; 0,7A

□ 17971 □ 17972



**LED LUČKA KEYSTONE 1M**

- podometna, montaža v Keystone nosilec 1M
- vhodna napetost: 230Vac; 50-60Hz; 3,7mA
- svetilnost: cca. 1800mcd (cca. 0,4lm)
- način delovanja: ON - AUTO
- transparent

**LED LAMPE, KEYSTONE 1M**

- Unterputz, Einbau in Keystone Halterung 1M
- Eingangsspannung: 230Vac; 50-60 Hz; 3,7 mA
- Leuchtkraft: cca. 1800mcd (cca. 0,4lm)
- Wirkungsweise: ON-AUTO
- Transparent

**LED SVJETLO KEYSTONE 1M**

- podžbukna, montaža u Keystone nosač 1M
- ulazni napon: 230Vac; 50-60Hz; 3,7mA
- osvijetljenje: cca. 1800mcd (cca. 0,4lm)
- način rada: ON - AUTO
- transparent

**LED LIGHT KEYSTONE 1M**

- flush mounting, fits into mounting frame Keystone 1M
- input: 230Vac; 50-60Hz; 3,7mA
- light intensity: cca. 1800mcd (cca. 0,4lm)
- functions: ON - AUTO
- transparent

□ 51132



**LED LUČKA EMERGENCY KEYSTONE 1M**

- montaža v Keystone nosilec 1M
- vhodna napetost: 230Vac; 50-60Hz; 3,7mA
- svetilnost: cca. 5700mcd (cca. 1,2lm)
- čas delovanja (brez napetosti): več kot 2h
- polnjenje: manj kot 3h
- način delovanja: ON - AUTO
- zamenljiva polnjiva baterija NiMH 4,8V 80mAh

**LED LAMPE EMERGENCY KEYSTONE 1M**

- Einbau in Keystone Halterung 1M
- Eingangsspannung: 230Vac; 50-60 Hz; 3,7 mA
- Leuchtkraft: cca. 5700mcd (cca. 1,2lm)
- Betriebsdauer (ohne Spannung) : mehr als 2 Stunden
- Ladedauer: weniger als 3 Stunden
- Wirkungsweise: ON-AUTO
- Austauschbare, wiederaufladbare Batterie NiMH 4,8V 80mAh

**LED SVJETLO EMERGENCY KEYSTONE 1M**

- montaža v Keystone nosač 1M
- ulazni napon: 230Vac; 50-60Hz; 3,7mA
- osvijetljenje: cca. 5700mcd (cca. 1,2lm)
- vrijeme rada (bez napajanja): više od 2h
- punjenje: manje od 3h
- način rada: ON - AUTO
- zamjenjiva punjiva baterija NiMH 4,8V 80mAh

**LED LIGHT EMERGENCY KEYSTONE 1M**

- fits into mounting frame Keystone 1M
- input: 230Vac; 50-60Hz; 3,7mA
- light intensity: about 5700mcd (cca. 1,2lm)
- operation time (without power): more than 2h
- recharge time: less than 3h
- functions: ON - AUTO
- replaceable rechargeable battery NiMH 4,8V 80mAh

□ 51133



**Okvirji / Okviri**  
Rahmen / Frames



□ 15483 □ 24465

**OKVIR 1 LINEA**

- material termoplast  
- barva bela ali snežno bela

**RAHMEN 1 LINEA**

- Material Thermoplast  
- Farbe weiss oder Alpin weiss

**OKVIR 1 LINEA**

- material termoplast  
- boja bijela ili snežno bijela

**FRAME 1 LINEA**

- material Thermoplast  
- color white or snow white



□ 15675 □ 24466

**OKVIR 2 LINEA**

- material termoplast  
- barva bela ali snežno bela

**RAHMEN 2 LINEA**

- Material Thermoplast  
- Farbe weiss oder Alpin weiss

**OKVIR 2 LINEA**

- material termoplast  
- boja bijela ili snežno bijela

**FRAME 2 LINEA**

- material Duroplast  
- color white or snow white



□ 15842 □ 24467

**OKVIR 3 LINEA**

- material termoplast  
- barva bela ali snežno bela

**RAHMEN 3 LINEA**

- Material Thermoplast  
- Farbe weiss oder Alpin weiss

**OKVIR 3 LINEA**

- material termoplast  
- boja bijela ili snežno bijela

**FRAME 3 LINEA**

- material Duroplast  
- color white or snow white



□ 24087 □ 24468

**OKVIR 4 LINEA**

- material termoplast  
- barva bela ali snežno bela

**RAHMEN 4 LINEA**

- Material Thermoplast  
- Farbe weiss oder Alpin weiss

**OKVIR 4 LINEA**

- material termoplast  
- boja bijela ili snežno bijela

**FRAME 4 LINEA**

- material Duroplast  
- color white or snow white



**POLNILO OKVIRJA**

- za zapolnjevanje praznih mest

**BLIND ABDECKUNG**

- zur Verblendung von Leerstellen

**SLIJEPI POKLOPAC**

- za popunjavanje praznog mjesta

**BLIND COVER**

- for filling up empty spaces

□ 22926 □ 22108

# OMEGA



## 116 • Stikala in tipkala

Sklopke i tipkala  
Schalter und Taster  
Switches and push buttons

## 120 • Vtičnice

Utičnice  
Steckdosen  
Sockets

## 121 • Komunikacije

Komunikacije  
Kommunikation  
Communications

## 123 • Elektronika

Elektronika  
Elektronik  
Electronics



125 • **Multimedija**

Multimedija  
Multimedia  
Multimedia

127 • **Okvirji**

Okvirji  
Rahmen  
Frames

## Stikala in tipkala / Sklopke i tipkala Schalter und Taster / Switches and push buttons



### STIKALO NAVADNO (1)

- tip SBV-04; 10AX / 250V-
- brezvijačna priključitev vodnikov 1,5 - 2,5 mm<sup>2</sup>

### AUSSCHALTER (1)

- Typ SBV-04; 10AX / 250V-
- schraubloser Leiteranschluss 1,5 - 2,5 mm<sup>2</sup>

□ 15470

### SKLOPKA OBIČNA (1)

- tip SBV-04; 10AX / 250V-
- bezvijačno pričvrščevanje vodiča 1,5 - 2,5 mm<sup>2</sup>

### ON-OFF SWITCH (1)

- type SBV-04; 10AX / 250V-
- screwless connection of conductors 1,5 - 2,5 mm<sup>2</sup>



### STIKALO NAVADNO (1) Z INDIKATORSKO LUČKO

- tip SBV-04; 10AX / 250V-
- brezvijačna priključitev vodnikov 1,5 - 2,5 mm<sup>2</sup>
- tipka z lečo, lučka priložena

### AUSSCHALTER (1) MIT GLIMMLAMPE

- Typ SBV-04; 10AX / 250V-
- schraubloser Leiteranschluss 1,5 - 2,5 mm<sup>2</sup>
- Wippe mit Linse, Lampe beigelegt

□ 15475

### SKLOPKA OBIČNA (1) SA INDIKATORSKOM LAMPICOM

- tip SBV-04; 10AX / 250V-
- bezvijačno pričvrščevanje vodiča 1,5 - 2,5 mm<sup>2</sup>
- tipka sa prozorčićem, lampica uključena

### ON-OFF SWITCH (1) WITH INDICATOR LAMP

- type SBV-04; 10AX / 250V-
- screwless connection of conductors 1,5 - 2,5 mm<sup>2</sup>
- button with lense, lamp included



### STIKALO MENJALNO (6)

- tip SBV-04; 10AX / 250V-
- brezvijačna priključitev vodnikov 1,5 - 2,5 mm<sup>2</sup>

### WECHSELSCHALTER (6)

- Typ SBV-04; 10AX / 250V-
- schraubloser Leiteranschluss 1,5 - 2,5 mm<sup>2</sup>

□ 15471

### SKLOPKA IZMJENIČNA (6)

- tip SBV-04; 10AX / 250V-
- bezvijačno pričvrščevanje vodiča 1,5 - 2,5 mm<sup>2</sup>

### TWO-WAY SWITCH (6)

- type SBV-04; 10AX / 250V-
- screwless connection of conductors 1,5 - 2,5 mm<sup>2</sup>



### STIKALO MENJALNO (6) Z INDIKATORSKO LUČKO

- tip SBV-04; 10AX / 250V-
- brezvijačna priključitev vodnikov 1,5 - 2,5 mm<sup>2</sup>
- tipka z lečo, lučka priložena

### WECHSELSCHALTER (6) MIT GLIMMLAMPE

- Typ SBV-04; 10AX / 250V-
- schraubloser Leiteranschluss 1,5 - 2,5 mm<sup>2</sup>
- Wippe mit Linse, Lampe beigelegt

□ 15476

### SKLOPKA IZMJENIČNA (6) SA INDIKATORSKOM LAMPICOM

- tip SBV-04; 10AX / 250V-
- bezvijačno pričvrščevanje vodiča 1,5 - 2,5 mm<sup>2</sup>
- tipka sa prozorčićem, lampica uključena

### TWO-WAY SWITCH (6) WITH INDICATOR LAMP

- type SBV-04; 10AX / 250V-
- screwless connection of conductors 1,5 - 2,5 mm<sup>2</sup>
- button with lense, lamp included



### STIKALO MENJALNO (6) S KONTROLNO LUČKO

- tip SBV-04; 10AX / 250V-
- brezvijačna priključitev vodnikov 1,5 - 2,5 mm<sup>2</sup>
- tipka z lečo, lučka priložena

### WECHSELSCHALTER (6) MIT KONTROLLGLIMMLAMPE

- Typ SBV-04; 10AX / 250V-
- schraubloser Leiteranschluss 1,5 - 2,5 mm<sup>2</sup>
- Wippe mit Linse, Lampe beigelegt

□ 16121

### SKLOPKA IZMJENIČNA (6) SA KONTROLNOM LAMPICOM

- tip SBV-04; 10AX / 250V-
- bezvijačno pričvrščevanje vodiča 1,5 - 2,5 mm<sup>2</sup>
- tipka sa prozorčićem, lampica uključena

### TWO-WAY SWITCH (6) WITH CONTROL LAMP

- type SBV-04; 10AX / 250V-
- screwless connection of conductors 1,5 - 2,5 mm<sup>2</sup>
- button with lense, lamp included



### STIKALO KRIŽNO (7)

- tip SBV-04; 10AX / 250V-
- brezvijačna priključitev vodnikov 1,5 - 2,5 mm<sup>2</sup>

### KREUZSCHALTER (7)

- Typ SBV-04; 10AX / 250V-
- schraubloser Leiteranschluss 1,5 - 2,5 mm<sup>2</sup>

□ 15472

### SKLOPKA KRIŽNA (7)

- tip SBV-04; 10AX / 250V-
- bezvijačno pričvrščevanje vodiča 1,5 - 2,5 mm<sup>2</sup>

### INTERMEDIATE SWITCH (7)

- type SBV-04; 10AX / 250V-
- screwless connection of conductors 1,5 - 2,5 mm<sup>2</sup>

## Stikala in tipkala / Sklopke i tipkala Schalter und Taster / Switches and push buttons



### STIKALO KRIŽNO (7) Z INDIKATORSKO LUČKO

- tip SBV-04; 10AX / 250V-
- brezvijačna priključitev vodnikov 1,5 - 2,5 mm<sup>2</sup>
- tipka z lečo, lučka priložena

### KREUZSCHALTER (7) MIT GLIMMLAMPE

- Typ SBV-04; 10AX / 250V-
- schraubloser Leiteranschluss 1,5 - 2,5 mm<sup>2</sup>
- Wippe mit Linse, Lampe beigefügt

□ 15477

### SKLOPKA KRIŽNA (7) SA INDIKATORSKOM LAMPICOM

- tip SBV-04; 10AX / 250V-
- bezvijčano pričvrščivanje vodiča 1,5 - 2,5 mm<sup>2</sup>
- tipka sa prozorčićem, lampica uključena

### INTERMEDIATE SWITCH (7) WITH INDICATOR LAMP

- type SBV-04; 10AX / 250V-
- screwless connection of conductors 1,5 - 2,5 mm<sup>2</sup>
- button with lense, lamp included



### STIKALO SERIJSKO (5)

- tip SBV-04; 10AX / 250V-
- brezvijačna priključitev vodnikov 1,5 - 2,5 mm<sup>2</sup>

### SERIENSCHALTER (5)

- Typ SBV-04; 10AX / 250V-
- schraubloser Leiteranschluss 1,5 - 2,5 mm<sup>2</sup>

□ 15474

### SKLOPKA SERIJSKA (5)

- tip SBV-04; 10AX / 250V-
- bezvijčano pričvrščivanje vodiča 1,5 - 2,5 mm<sup>2</sup>

### MULTICIRCUIT SWITCH (5)

- type SBV-04; 10AX / 250V-
- screwless connection of conductors 1,5 - 2,5 mm<sup>2</sup>



### STIKALO 2 x MENJALNO (6+6)

- tip SBV-04; 10AX / 250V-
- vijčna / brezvijačna priključitev vodnikov 1,5 - 2,5 mm<sup>2</sup>

### DOPPELWECHSELSCHALTER (6+6)

- Typ SBV-04; 10AX / 250V-
- schraub / schraubloser Leiteranschluss 1,5 - 2,5 mm<sup>2</sup>

□ 15775

### SKLOPKA 2 x IZMJENIČNA (6+6)

- tip SBV-04; 10AX / 250V-
- vijčano / bezvijčano pričvrščivanje vodiča 1,5 - 2,5 mm<sup>2</sup>

### DOUBLE TWO-WAY SWITCH (6+6)

- type SBV-04; 10AX / 250V-
- screw / screwless connection of conductors 1,5 - 2,5 mm<sup>2</sup>



### STIKALO 2 POLNO (2) 0-1

- tip SBV-04; 10AX / 250V-
- brezvijačna priključitev vodnikov 1,5 - 2,5 mm<sup>2</sup>
- tipka s simbolom 0-1

### 2-POLIGER SCHALTER (2) 0-1

- Typ SBV-04; 10AX / 250V-
- schraubloser Leiteranschluss 1,5 - 2,5 mm<sup>2</sup>
- Wippe mit Symbol 0-1

□ 15473

### SKLOPKA 2 POLNA (2) 0-1

- tip SBV-04; 10AX / 250V-
- bezvijčano pričvrščivanje vodiča 1,5 - 2,5 mm<sup>2</sup>
- tipka sa simbolom 0-1

### 2 POLE SWITCH (2) 0-1

- type SBV-04; 10AX / 250V-
- screwless connection of conductors 1,5 - 2,5 mm<sup>2</sup>
- button with symbol 0-1



### STIKALO 2 POLNO (2) S KONTROLNO LUČKO

- tip SBV-04; 10AX / 250V-
- brezvijačna priključitev vodnikov 1,5 - 2,5 mm<sup>2</sup>
- tipka z lečo, lučka priložena

### 2-POLIGER SCHALTER (2) MIT KONTROLLGLIMMLAMPE

- Typ SBV-04; 10AX / 250V-
- schraubloser Leiteranschluss 1,5 - 2,5 mm<sup>2</sup>
- Wippe mit Linse, Lampe beigefügt

□ 15478

### SKLOPKA 2 POLNA (2) SA KONTROLNOM LAMPICOM

- tip SBV-04; 10AX / 250V-
- bezvijčano pričvrščivanje vodiča 1,5 - 2,5 mm<sup>2</sup>
- tipka sa prozorčićem, lampica uključena

### 2 POLE SWITCH (2) WITH CONTROL LAMP

- type SBV-04; 10AX / 250V-
- screwless connection of conductors 1,5 - 2,5 mm<sup>2</sup>
- button with lense, lamp included



### STIKALO 2 POLNO (2) 16A S KONTROLNO LUČKO

- tip SV-16; 16A / 250V-
- vijčna priključitev vodnikov 1,5 - 2,5 mm<sup>2</sup>
- tipka z lečo in simbolom „16 A“, lučka priložena

### 2-POLIGER SCHALTER (2) 16A MIT KONTROLLGLIMMLAMPE

- Typ SV-16; 16A / 250V-
- Anschluss der Leiter 1,5 - 2,5 mm<sup>2</sup> mit Schrauben
- Wippe mit Linse und Symbol „16 A“, Lampe beigefügt

□ 15673

### SKLOPKA 2 POLNA (2) 16A SA KONTROLNOM LAMPICOM

- tip SV-16; 16A / 250V-
- vijčano pričvrščivanje vodiča 1,5 - 2,5 mm<sup>2</sup>
- tipka sa prozorčićem i sa simbolom „16 A“, lampica uključena

### 2 POLE SWITCH (2) 16A WITH CONTROL LAMP

- type SV-16; 16A / 250V-
- connection of conductors 1,5 - 2,5 mm<sup>2</sup> with screws
- button with lense and symbol „16 A“, lamp included

## Stikala in tipkala / Sklopke i tipkala Schalter und Taster / Switches and push buttons



### STIKALO ZA ŽALUZIJE (4)

- tip SBV-04; 10AX / 250V-
- brezvijačna priključitev vodnikov 1,5 - 2,5 mm<sup>2</sup>
- tipka s simbolom „puščica“
- položaj 1-0-2

### JALOUSIESCHALTER (4)

- Typ SBV-04; 10AX / 250V-
- schraubloser Leiteranschluss 1,5 - 2,5 mm<sup>2</sup>
- Wippe mit Symbol „Pfeil“
- Position 1-0-2

### SKLOPKA ZA ŽALUZINE (4)

- tip SBV-04; 10AX / 250V-
- bezvijčano pričvrščivanje vodiča 1,5 - 2,5 mm<sup>2</sup>
- tipka sa simbolom „strelica“
- položaj 1-0-2

### VENETIAN BLIND SWITCH (4)

- type SBV-04; 10AX / 250V-
- screwless connection of conductors 1,5 - 2,5 mm<sup>2</sup>
- button with symbol „arrow“
- position 1-0-2

□ 15503



### TIPKALO ZA ŽALUZIJE (5)

- tip SBV-04; 10A / 250V-
- brezvijačna priključitev vodnikov 1,5 - 2,5 mm<sup>2</sup>
- tipka s simbolom „puščica“
- onemogočen hkraten vklop

### JALOUSIETASTER (5)

- Typ SBV-04; 10A / 250V-
- schraubloser Leiteranschluss 1,5 - 2,5 mm<sup>2</sup>
- Wippe mit Symbol „Pfeil“
- Verhinderung einer gleichzeitigen Aktivierung

### TIPKALO ZA ŽALUZINE (5)

- tip SBV-04; 10A / 250V-
- bezvijčano pričvrščivanje vodiča 1,5 - 2,5 mm<sup>2</sup>
- tipka sa simbolom „strelica“
- onemogočen istovremeni uklop

### VENETIAN BLIND PUSH BUTTON (5)

- type SBV-04; 10A / 250V-
- screwless connection of conductors 1,5 - 2,5 mm<sup>2</sup>
- button with symbol „arrow“
- simultaneous activation disabled

□ 16077



### TIPKALO (1)

- tip SBV-04; 10A / 250V-
- brezvijačna priključitev vodnikov 1,5 - 2,5 mm<sup>2</sup>

### TASTER (1)

- Typ SBV-04; 10A / 250V-
- schraubloser Leiteranschluss 1,5 - 2,5 mm<sup>2</sup>

### TIPKALO (1)

- tip SBV-04; 10A / 250V-
- bezvijčano pričvrščivanje vodiča 1,5 - 2,5 mm<sup>2</sup>

### PUSH BUTTON (1)

- type SBV-04; 10A / 250V-
- screwless connection of conductors 1,5 - 2,5 mm<sup>2</sup>

□ 14248



### TIPKALO (1)

- tip SBV-04; 10A / 250V-
- brezvijačna priključitev vodnikov 1,5 - 2,5 mm<sup>2</sup>
- tipka z lečo, lučka ni priložena

### TASTER (1)

- Typ SBV-04; 10A / 250V-
- schraubloser Leiteranschluss 1,5 - 2,5 mm<sup>2</sup>
- Wippe mit Linse, Lampe nicht beigelegt

### TIPKALO (1)

- tip SBV-04; 10A / 250V-
- bezvijčano pričvrščivanje vodiča 1,5 - 2,5 mm<sup>2</sup>
- tipka sa prozorčićem, lampica nije uključena

### PUSH BUTTON (1)

- type SBV-04; 10A / 250V-
- screwless connection of conductors 1,5 - 2,5 mm<sup>2</sup>
- button with lense, lamp not included

□ 16156



### TIPKALO (1) Z INDIKATORSKO LUČKO

- tip SBV-04; 10A / 250V-
- brezvijačna priključitev vodnikov 1,5 - 2,5 mm<sup>2</sup>
- tipka z lečo, lučka priložena

### TASTER (1) MIT GLIMMLAMPE

- Typ SBV-04; 10A / 250V-
- schraubloser Leiteranschluss 1,5 - 2,5 mm<sup>2</sup>
- Wippe mit Linse, Lampe beigelegt

### TIPKALO (1) SA INDIKATORSKOM LAMPICOM

- tip SBV-04; 10A / 250V-
- bezvijčano pričvrščivanje vodiča 1,5 - 2,5 mm<sup>2</sup>
- tipka sa prozorčićem, lampica uključena

### PUSH BUTTON (1) WITH INDICATOR LAMP

- type SBV-04; 10A / 250V-
- screwless connection of conductors 1,5 - 2,5 mm<sup>2</sup>
- button with lense, lamp included

□ 15877



### TIPKALO (1) SIMBOL LUČ

- tip SBV-04; 10A / 250V-
- brezvijačna priključitev vodnikov 1,5 - 2,5 mm<sup>2</sup>
- tipka z lečo in simbolom „luč“, lučka ni priložena

### LICHTTASTER (1)

- Typ SBV-04; 10A / 250V-
- schraubloser Leiteranschluss 1,5 - 2,5 mm<sup>2</sup>
- Wippe mit Linse und Symbol „Licht“, Lampe nicht beigelegt

### TIPKALO (1) SIMBOL SVJETLO

- tip SBV-04; 10A / 250V-
- bezvijčano pričvrščivanje vodiča 1,5 - 2,5 mm<sup>2</sup>
- tipka sa prozorčićem i simbolom „svjetlo“, lampica nije uključena

### PUSH BUTTON (1) SYMBOL LIGHT

- type SBV-04; 10A / 250V-
- screwless connection of conductors 1,5 - 2,5 mm<sup>2</sup>
- button with lense and symbol „light“, lamp not included

□ 14965

## Stikala in tipkala / Sklopke i tipkala Schalter und Taster / Switches and push buttons



### TIPKALO (1) SIMBOL LUČ Z INDIKATORSKO LUČKO

- tip SBV-04; 10A / 250V~
- brezvijačna priključitev vodnikov 1,5 - 2,5 mm<sup>2</sup>
- tipka z lečo in simbolom „luč“, lučka priložena

### LICHTTASTER (1) MIT GLIMMLAMPE

- Typ SBV-04; 10A / 250V~
- schraubloser Leiteranschluss 1,5 - 2,5 mm<sup>2</sup>
- Wippe mit Linse und Symbol „Licht“, Lampe beigelegt

□ 15479

### TIPKALO (1) SIMBOL SVJETLO SA INDIKATORSKOM LAMPICOM

- tip SBV-04; 10A / 250V~
- bezvijačno pričvrščivanje vodiča 1,5 - 2,5 mm<sup>2</sup>
- tipka sa prozorčićem i simbolom „svjetlo“, lampica uključena

### PUSH BUTTON (1) SYMBOL LIGHT WITH INDICATOR LAMP

- type SBV-04; 10A / 250V~
- screwless connection of conductors 1,5 - 2,5 mm<sup>2</sup>
- button with lens and symbol „light“, lamp included



### TIPKALO (1) SIMBOL ZVONEC

- tip SBV-04; 10A / 250V~
- brezvijačna priključitev vodnikov 1,5 - 2,5 mm<sup>2</sup>
- tipka z lečo in simbolom „zvonec“, lučka ni priložena

### KLINGELTASTER (1)

- Typ SBV-04; 10A / 250V~
- schraubloser Leiteranschluss 1,5 - 2,5 mm<sup>2</sup>
- Wippe mit Linse und Symbol „Klingel“, Lampe nicht beigelegt

□ 14966

### TIPKALO (1) SIMBOL ZVONO

- tip SBV-04; 10A / 250V~
- bezvijačno pričvrščivanje vodiča 1,5 - 2,5 mm<sup>2</sup>
- tipka sa prozorčićem i simbolom „zvono“, lampica nije uključena

### PUSH BUTTON (1) SYMBOL BELL

- type SBV-04; 10A / 250V~
- screwless connection of conductors 1,5 - 2,5 mm<sup>2</sup>
- button with lens and symbol „bell“, lamp not included



### TIPKALO (1) SIMBOL ZVONEC Z INDIKATORSKO LUČKO

- tip SBV-04; 10A / 250V~
- brezvijačna priključitev vodnikov 1,5 - 2,5 mm<sup>2</sup>
- tipka z lečo in simbolom „zvonec“, lučka priložena

### KLINGELTASTER (1) MIT GLIMMLAMPE

- Typ SBV-04; 10A / 250V~
- schraubloser Leiteranschluss 1,5 - 2,5 mm<sup>2</sup>
- Wippe mit Linse und Symbol „Klingel“, Lampe beigelegt

□ 15480

### TIPKALO (1) SIMBOL ZVONO SA INDIKATORSKOM LAMPICOM

- tip SBV-04; 10A / 250V~
- bezvijačno pričvrščivanje vodiča 1,5 - 2,5 mm<sup>2</sup>
- tipka sa prozorčićem i simbolom „zvono“, lampica uključena

### PUSH BUTTON (1) SYMBOL BELL WITH INDICATOR LAMP

- type SBV-04; 10A / 250V~
- screwless connection of conductors 1,5 - 2,5 mm<sup>2</sup>
- button with lens and symbol „bell“, lamp included

## Vtičnice / Utičnice Steckdosen / Sockets



### VTIČNICA

- tip VVB-92; 16A / 250V-
- priključitev vodnikov 1,5 - 2,5 mm<sup>2</sup>
- vtičnica z varnostnim kontaktom - šuko

### STECKDOSE

- Typ VVB-92; 16A / 250V-
- Leiteranschluss 1,5 - 2,5 mm<sup>2</sup>
- Steckdose mit Schutzkontakt - Schuko

vijačna / vijčana / mit Schraubklemmen / screw terminals

15481  16188  14329  14327

brezvijačna / bezvijčana / mit Steckklemmen / screwless terminals

14796  16214  14330  14328

### UTIČNICA

- tip VVB-92; 16A / 250V-
- pričvrščivanje vodiča 1,5 - 2,5 mm<sup>2</sup>
- utičnica sa zaštitnim kontaktom - šuko

### SOCKET

- type VVB-92; 16A / 250V-
- connection of conductors 1,5 - 2,5 mm<sup>2</sup>
- socket with side earthing contact - schuko



### VTIČNICA Z ZAŠČITO

- tip VVB-92; 16A / 250V-
- priključitev vodnikov 1,5 - 2,5 mm<sup>2</sup>
- vtičnica z varnostnim kontaktom - šuko
- vgrajena zaščita pred vtikom

### STECKDOSE MIT KINDERSCHUTZ

- Typ VVB-92; 16A / 250V-
- Leiteranschluss 1,5 - 2,5 mm<sup>2</sup>
- Steckdose mit Schutzkontakt - Schuko
- mit Kinderschutz

vijačna / vijčana / mit Schraubklemmen / screw terminals

16223  16232  17817  17860

brezvijačna / bezvijčana / mit Steckklemmen / screwless terminals

16043  14364  17818  17865

### UTIČNICA SA ZAŠTITOM

- tip VVB-92; 16A / 250V-
- pričvrščivanje vodiča 1,5 - 2,5 mm<sup>2</sup>
- utičnica sa zaštitnim kontaktom - šuko
- ugrađena zaščita pred dodirom

### SOCKET WITH SHUTTERS

- type VVB-92; 16A / 250V-
- connection of conductors 1,5 - 2,5 mm<sup>2</sup>
- socket with side earthing contact - schuko
- shutters for child protection



### VTIČNICA S POKROVČKOM

- tip VVB-92; 16A / 250V-
- priključitev vodnikov 1,5 - 2,5 mm<sup>2</sup>
- vtičnica z varnostnim kontaktom - šuko

### STECKDOSE MIT KLAPPDECKEL

- Typ VVB-92; 16A / 250V-
- Leiteranschluss 1,5 - 2,5 mm<sup>2</sup>
- Steckdose mit Schutzkontakt - Schuko

vijačna / vijčana / mit Schraubklemmen / screw terminals

15955

brezvijačna / bezvijčana / mit Steckklemmen / screwless terminals

16258

### UTIČNICA SA POKLOPCEM

- tip VVB-92; 16A / 250V-
- pričvrščivanje vodiča 1,5 - 2,5 mm<sup>2</sup>
- utičnica sa zaštitnim kontaktom - šuko

### SOCKET WITH COVER

- type VVB-92; 16A / 250V-
- connection of conductors 1,5 - 2,5 mm<sup>2</sup>
- socket with side earthing contact - schuko



### VTIČNICA S POKROVČKOM IN ZAŠČITO

- tip VVB-92; 16A / 250V-
- priključitev vodnikov 1,5 - 2,5 mm<sup>2</sup>
- vtičnica z varnostnim kontaktom - šuko
- vgrajena zaščita pred vtikom

### STECKDOSE MIT KLAPPDECKEL UND KINDERSCHUTZ

- Typ VVB-92; 16A / 250V-
- Leiteranschluss 1,5 - 2,5 mm<sup>2</sup>
- Steckdose mit Schutzkontakt - Schuko
- mit Kinderschutz

vijačna / vijčana / mit Schraubklemmen / screw terminals

13214

brezvijačna / bezvijčana / mit Steckklemmen / screwless terminals

13345

### UTIČNICA SA POKLOPCEM I ZAŠTITOM

- tip VVB-92; 16A / 250V-
- pričvrščivanje vodiča 1,5 - 2,5 mm<sup>2</sup>
- utičnica sa zaštitnim kontaktom - šuko
- ugrađena zaščita pred dodirom

### SOCKET WITH COVER AND SHUTTERS

- type VVB-92; 16A / 250V-
- connection of conductors 1,5 - 2,5 mm<sup>2</sup>
- socket with side earthing contact - schuko
- shutters for child protection



**Komunikacije / Komunikacije**  
 Kommunikation / Communications



**VTIČNICA RAČUNALNIŠKA 2 x RJ45 Cat. 5e**

- 2 x RJ45 8/8 Cat. 5e
- neoklopljena
- LS (brezvijačna) priključitev

**DATENDOSE 2 x RJ45 Cat. 5e**

- 2 x RJ45 8/8 Cat. 5e
- ungeschirmt
- LS (schraubloser) Anschluss

□ 16180

**UTIČNICA RAČUNALNA 2 x RJ45 Cat. 5e**

- 2 x RJ45 8/8 Cat. 5e
- neoklopljena
- LS (bezvijačno) priključenje

**DATA SOCKET 2 x RJ45 Cat. 5e**

- 2 x RJ45 8/8 Cat. 5e
- unshielded
- LS (screwless) connection



**VTIČNICA RAČUNALNIŠKA 2 x RJ45 Cat. 6**

- 2 x RJ45 8/8 Cat. 6
- oklopljena
- LS (brezvijačna) priključitev

**DATENDOSE 2 x RJ45 Cat. 6**

- 2 x RJ45 8/8 Cat. 6
- geschirmt
- LS (schraubloser) Anschluss

□ 16182

**UTIČNICA RAČUNALNA 2 x RJ45 Cat. 6**

- 2 x RJ45 8/8 Cat. 6
- oklopljena
- LS (bezvijačno) priključenje

**DATA SOCKET 2 x RJ45 Cat. 6**

- 2 x RJ45 8/8 Cat. 6
- shielded
- LS (screwless) connection



**VTIČNICA TELEFONSKA 2 x RJ11**

- 2 x RJ11 4/4 Cat. 3
- vijačna priključitev

**TELEFONSTECKDOSE 2 x RJ11**

- 2 x RJ11 4/4 Cat. 3
- Schraubklemmen

□ 15483

**UTIČNICA TELEFONSKA 2 x RJ11**

- 2 x RJ11 4/4 Cat. 3
- vijčano pričvrščevanje

**TELEPHONE SOCKET 2 x RJ11**

- 2 x RJ11 4/4 Cat. 3
- screw connection



**VTIČNICA TELEFONSKA TAE**

- tip 3 x 6 NFN
- vijačna priključitev

**TELEFONSTECKDOSE TAE**

- Typ 3 x 6 NFN
- Schraubklemmen

□ 14373

**UTIČNICA TELEFONSKA TAE**

- tip 3 x 6 NFN
- vijčano pričvrščevanje

**TELEPHONE SOCKET TAE**

- type 3 x 6 NFN
- screw connection



**VTIČNICA TELEFONSKA TD0 / TSS**

- vijačna priključitev

**TELEFONSTECKDOSE TD0 / TSS**

- Schraubklemmen

□ 16937

**UTIČNICA TELEFONSKA TD0 / TSS**

- vijčano pričvrščevanje

**TELEPHONE SOCKET TD0 / TSS**

- screw connection



**VTIČNICA TV-R KONČNA**

- -10dB; [5-1000]MHz
- vijačna priključitev

**ANTENNENDOSE ALS ENDDOSE**

- -10dB; [5-1000]MHz
- Schraubklemmen

□ 15484

**UTIČNICA TV-R KRAJNJA**

- -10dB; [5-1000]MHz
- vijčano pričvrščevanje

**SOCKET TV-R END-LINE**

- -10dB; [5-1000]MHz
- screw connection



**VTIČNICA SAT KONČNA**

- -2dB; (5-2400)MHz  
- vijčna priključitev

**ANTENNENDOSE ALS ENDDOSE SAT**

- -2dB; (5-2400)MHz  
- Schraubklemmen

15018

**UTIČNICA SAT KRAJNJA**

- -2dB; (5-2400)MHz  
- vijčano pričvrščivanje

**SOCKET SAT END-LINE**

- -2dB; (5-2400)MHz  
- screw connection



**VTIČNICA TV-R PREHODNA**

- -2dB / -14dB; (5-1000)MHz  
- vijčna priključitev

**ANTENNENDOSE ALS DURCHGANGSDOSE**

- -2dB / -14dB; (5-1000)MHz  
- Schraubklemmen

15019

**UTIČNICA TV-R PROLAZNA**

- -2dB / -14dB; (5-1000)MHz  
- vijčano pričvrščivanje

**SOCKET TV-R THROUGH-LINE**

- -2dB / -14dB; (5-1000)MHz  
- screw connection



**VTIČNICA TV-R PREHODNA S KONČNIM UPOROM**

- -2dB / -14dB; (5-1000)MHz  
- vijčna priključitev

**ANTENNENDOSE ALS DURCHGANGSDOSE MIT  
ENDWIDERSTAND**

- -2dB / -14dB; (5-1000)MHz  
- Schraubklemmen

14376

**UTIČNICA TV-R PROLAZNA SA KRAJNJIM UPOROM**

- -2dB / -14dB; (5-1000)MHz  
- vijčano pričvrščivanje

**SOCKET TV-R THROUGH-LINE WITH END RESISTANCE**

- -2dB / -14dB; (5-1000)MHz  
- screw connection



**STIKALO ZATEMNILNO NAVADNO (R)**

- (60-400)W; 250V / 50Hz
- za regulacijo Ohmskih (R) bremen
- vezava z menjalnim stikalom ni mogoča
- vezava večih zatemnilnikov ni dovoljena
- z zamenljivo varovalko 1,6A

**EIN-AUS DIMMER (R)**

- (60-400)W; 250V / 50Hz
- zur Regelung von Ohmschen (R) Lasten
- Schaltung mit Wechselschalter nicht möglich
- Schaltung vom mehreren Dimmern nicht erlaubt
- mit austauschbarer Sicherung 1,6A

**REGULATOR OBIČNI (R)**

- (60-400)W; 250V / 50Hz
- za regulacijo Ohmskih (R) trošila
- spajanje sa izmjeničnom sklopkom nije moguća
- spajanje više regulatora nije dozvoljeno
- sa zamjenjivim osiguračem 1,6A

**ON-OFF DIMMER (R)**

- (60-400)W; 250V / 50Hz
- for regulation of Ohm (R) loads
- combination with two-way switch is not possible
- more dimmers combination is not allowed
- with replaceable fuse 1,6A

□ 15885



**STIKALO ZATEMNILNO MENJALNO (R)**

- (60-400)W; 250V / 50Hz
- za regulacijo Ohmskih (R) bremen
- možna vezava z menjalnim stikalom
- vezava večih zatemnilnikov ni dovoljena
- z zamenljivo varovalko 1,6A

**WECHSEL DIMMER (R)**

- (60-400)W; 250V / 50Hz
- zur Regelung von Ohmschen (R) Lasten
- Schaltung mit Wechselschalter möglich
- Schaltung vom mehreren Dimmern nicht erlaubt
- mit austauschbarer Sicherung 1,6A

**REGULATOR IZMJENIČNI (R)**

- (60-400)W; 250V / 50Hz
- za regulacijo Ohmskih (R) trošila
- moguće spajanje sa izmjeničnom sklopkom
- spajanje više regulatora nije dozvoljeno
- sa zamjenjivim osiguračem 1,6A

**TWO-WAY DIMMER (R)**

- (60-400)W; 250V / 50Hz
- for regulation of Ohm (R) loads
- combination with two-way switch is possible
- more dimmers combination is not allowed
- with replaceable fuse 1,6A

□ 15892



**STIKALO ZATEMNILNO MENJALNO (R,L)**

- (25-500)VA; 250V / 50Hz
- za regulacijo Ohmskih (R) in Induktivnih (L) bremen
- možna vezava z menjalnim stikalom
- vezava večih zatemnilnikov ni dovoljena
- z zamenljivo varovalko 1,6A

**WECHSEL DIMMER (R,L)**

- (25-500)VA; 250V / 50Hz
- zur Regelung von Ohmschen (R) und Induktiven (L) Lasten
- Schaltung mit Wechselschalter möglich
- Schaltung vom mehreren Dimmern nicht erlaubt
- mit austauschbarer Sicherung 1,6A

**REGULATOR IZMJENIČNI (R,L)**

- (25-500)VA; 250V / 50Hz
- za regulacijo Ohmskih (R) i Induktivnih (L) trošila
- moguće spajanje sa izmjeničnom sklopkom
- spajanje više regulatora nije dozvoljeno
- sa zamjenjivim osiguračem 1,6A

**TWO-WAY DIMMER (R,L)**

- (25-500)VA; 250V / 50Hz
- for regulation of Ohm (R) and Inductive (L) loads
- combination with two-way switch is possible
- more dimmers combination is not allowed
- with replaceable fuse 1,6A

□ 16083



**STIKALO ZATEMNILNO MENJALNO (R,C)**

- (20-315)W; 250V / 50Hz
- za regulacijo Ohmskih (R) in Kapacitivnih (C) bremen
- možna vezava z menjalnim stikalom
- vezava večih zatemnilnikov ni dovoljena

**WECHSEL DIMMER (R,C)**

- (20-315)W; 250V / 50Hz
- zur Regelung von Ohmschen (R) und Kapazitiven (C) Lasten
- Schaltung mit Wechselschalter möglich
- Schaltung vom mehreren Dimmern nicht erlaubt

**REGULATOR IZMJENIČNI (R,C)**

- (20-315)W; 250V / 50Hz
- za regulacijo Ohmskih (R) i Kapacitivnih (C) trošila
- moguće spajanje sa izmjeničnom sklopkom
- spajanje više regulatora nije dozvoljeno

**TWO-WAY DIMMER (R,C)**

- (20-315)W; 250V / 50Hz
- for regulation of Ohm (R) and Capacitive (C) loads
- combination with two-way switch is possible
- more dimmers combination is not allowed

□ 16088



**STIKALO ZATEMNILNO LED MENJALNO (R,L,C)**

- (7-110)W/VA; 230V / 50Hz
- za regulacijo Ohmskih (R), Induktivnih (L) in Kapacitivnih bremen
- možna vezava z menjalnim stikalom
- vezava večih zatemnilnikov ni dovoljena
- z zamenljivo varovalko 1,6A

**WECHSEL LED DIMMER (R,L,C)**

- (7-110)W/VA; 250V / 50Hz
- zur Regelung von Ohmschen (R), Induktiven (L) und Kapazitiven (C) Lasten
- Schaltung mit Wechselschalter möglich
- Schaltung vom mehreren Dimmern nicht erlaubt
- mit austauschbarer Sicherung 1,6A

**REGULATOR LED IZMJENIČNI (R,L,C)**

- (7-110)W/VA; 230V / 50Hz
- za regulacijo Ohmskih (R), Induktivnih (L) i Kapacitivnih (C) trošila
- moguće spajanje sa izmjeničnom sklopkom
- spajanje više regulatora nije dozvoljeno
- sa zamjenjivim osiguračem 1,6A

**TWO-WAY LED DIMMER (R,L,C)**

- (7-110)W/VA; 250V / 50Hz
- for regulation of Ohm (R), Inductive (L) and Capacitive (C) loads
- combination with two-way switch is possible
- more dimmers combination is not allowed
- with replaceable fuse 1,6A

□ 15292



**ELEKTRONSKI POTENCIOMETER**

- krmilna napetost [1-10]V/40mA; stikalo 10A; 230V / 50Hz
- za krmiljenje stikalnih naprav (EVG) z 10V krmilnim vhodom
- možno krmiliti več stikalnih naprav do skupne vrednosti krmilnega toka max. 40mA

**ELEKTRONISCH POTENTIOMETER**

- Steuerspannung [1-10]V/40mA; stikalo 10A; 230V / 50Hz
- zur Regelung von Schaltgeräten (EVG) mit 10 V Steuereingang
- mögliche Steuerung von mehreren Schaltgeräten bis zum Gesamt-Steuerstrom max. 40mA

**ELEKTRONSKI POTENCIOMETAR**

- upravljački napon [1-10]V/40mA; sklopka 10A; 230V / 50Hz
- za upravljanje uredaja (EVG) s 10V upravljačkim ulazom
- moguće upravljanje većim brojem uredaja (EVG) do ukupne vrijednosti upravljačke struje do max. 40mA

**ELECTRONIC POTENTIOMETER**

- switching power [1-10]V/40mA; switch 10A; 230V / 50Hz
- for controlling switchgears (EVG) with 10V input
- possible to control more switchgears with total switching current of max. 40mA

□ 14263

## Multimedija / Multimedia Multimedia / Multimedia



### NOSILEC KEYSTONE 1M + 2M

- nosilec z možnostjo vpetja elementov z Keystone standardom
- možnost vpetja enega ali dveh elementov

### HALTERUNG KEYSTONE 1M+2M

- Halterung ermöglicht Snap-in Montage von Elementen mit Keystone Standard
- Mögliche Snap-in Montage von einem oder zwei Elementen

### NOSAČ KEYSTONE 1M + 2M

- nosač s mogućnošću stavljanja elemenata sa Keystone standardom
- mogućnost stavljanja jednog ili dva elementa

### MOUNTING FRAME KEYSTONE 1M + 2M

- mounting frame with possibility of snap-in elements with Keystone standard
- possibility of snap-in one or two elements

□ 17079



### ADAPTER HDMI KEYSTONE 1M

- montaža v Keystone nosilec 1M ali 2M
- ženski / ženski

### ADAPTER HDMI KEYSTONE 1M

- Einbau in Keystone Halterung 1M oder 2M
- Weiblich / Weiblich

### ADAPTER HDMI KEYSTONE 1M

- montaža u Keystone nosač 1M ili 2M
- ženski / ženski

### ADAPTOR HDMI KEYSTONE 1M

- fits into mounting frame Keystone 1M or 2M
- female / female

□ 51079 ■ 51078



### ADAPTER USB 3.0 KEYSTONE 1M

- montaža v Keystone nosilec 1M ali 2M
- ženski / ženski

### ADAPTER USB 3.0 KEYSTONE 1M

- Einbau in Keystone Halterung 1M oder 2M
- Weiblich / Weiblich

### ADAPTER USB 3.0 KEYSTONE 1M

- montaža u Keystone nosač 1M ili 2M
- ženski / ženski

### ADAPTOR USB 3.0 KEYSTONE 1M

- fits into mounting frame Keystone 1M or 2M
- female / female

□ 51095 ■ 51094



### 2 x ADAPTER AUDIO LS 4mm, KEYSTONE 1M (RDEČI + ČRNI)

- montaža v Keystone nosilec 1M ali 2M
- priključitev vodnikov z vijakom ali vtičakom fi 4mm
- pozlačeni kontakti

### 2 x ADAPTER AUDIO LS 4MM, KEYSTONE, 1M (ROT + SCHWARZ)

- Einbau in Keystone Halterung 1M oder 2M
- Leiteranschluss mit Schraube oder Stecker fi 4 mm
- Vergoldete Kontakte

### 2 x ADAPTER AUDIO LS 4mm, KEYSTONE 1M (CRVENI + CRNI)

- montaža u Keystone nosač 1M ili 2M
- priključenje vodiča sa vijkom ili utikačem fi 4mm
- pozlačeni kontakti

### 2 x ADAPTOR AUDIO LS 4mm, KEYSTONE 1M (RED + BLACK)

- fits into mounting frame Keystone 1M or 2M
- connection of conductors with screws or with plug fi 4mm
- gold plated contacts

□ 16790 ■ 16791



### 2 x ADAPTER AUDIO RCA (Cinch), KEYSTONE 1M (RDEČI + ČRNI)

- montaža v Keystone nosilec 1M ali 2M
- priključitev vodnikov z vtičakom Cinch
- pozlačeni kontakti

### 2 x ADAPTER AUDIO RCA (Cinch), KEYSTONE 1M (ROT + SCHWARZ)

- Einbau in Keystone Halterung 1M oder 2M
- Leiteranschluss mit Stecker - Cinch
- Vergoldete Kontakte

### 2 x ADAPTER AUDIO RCA (Cinch), KEYSTONE 1M (CRVENI + CRNI)

- montaža u Keystone nosač 1M ili 2M
- priključenje vodiča sa vtičakom Cinch
- pozlačeni kontakti

### 2 x ADAPTOR AUDIO RCA (Cinch), KEYSTONE 1M (RED + BLACK)

- fits into mounting frame Keystone 1M or 2M
- connection of conductors with Cinch plug
- gold plated contacts

□ 16792 ■ 16793



### ADAPTER AUDIO 3,5mm STEREO (JACK) KEYSTONE 1M

- montaža v Keystone nosilec 1M
- priključitev vodnikov z vtičakom fi 3,5mm

### ADAPTER AUDIO 3,5mm STEREO (JACK) KEYSTONE 1M

- Einbau in Keystone Halterung 1M
- Leiteranschluss mit Stecker fi 3,5mm

### ADAPTER AUDIO 3,5mm STEREO (JACK) KEYSTONE 1M

- montaža u Keystone nosač 1M
- priključenje vodiča sa vtičakom fi 3,5mm

### ADAPTOR AUDIO 3,5mm STEREO (JACK) KEYSTONE 1M

- fits into mounting frame Keystone 1M
- connection of conductors with plug fi 3,5mm

■ 51131



**USB POLNILEC KEYSTONE 1M**

- montaža v Keystone nosilec 1M ali 2M
- vhodna napetost: 230Vac; 50Hz; 0,1A
- izhodna napetost: 5Vdc; 1,2A
- IMQ

**USB LADEGERÄT 1M KEYSTONE, KOMPLETT**

- Einbau in Keystone Halterung 1M oder 2M
- Eingangsspannung: 230Vac; 50 Hz; 0,1A
- Ausgangsspannung: 5Vdc; 1,2A
- IMQ

□ 51080

**USB PUNJAČ KEYSTONE 1M**

- montaža v Keystone nosač 1M ili 2M
- ulazni napon: 230Vac; 50Hz; 0,1A
- izlazni napon: 5Vdc; 1,2A
- IMQ

**USB CHARGER KEYSTONE 1M**

- fits into mounting frame Keystone 1M or 2M
- input: 230Vac; 50Hz; 0,1A
- output: 5Vdc; 1,2A
- IMQ



**USB POLNILEC 2M KOMPLET**

- vhodna napetost: 230Vac; 50Hz; 0,1A
- izhodna napetost: 2 x 5Vdc; 0,7A

**USB LADEGERÄT 2M KOMPLETT**

- Eingangsspannung: 230Vac; 50 Hz; 0,1A
- Ausgangsspannung: 2 x 5Vdc; 0,7A

□ 17973

**USB PUNJAČ 2M KOMPLET**

- ulazni napon: 230Vac; 50Hz; 0,1A
- izlazni napon: 2 x 5Vdc; 0,7A

**USB CHARGER 2M COMPLETE**

- input: 230Vac; 50Hz; 0,1A
- output: 2 x 5Vdc; 0,7A



**LED LUČKA KEYSTONE 1M**

- podometna, montaža v Keystone nosilec 1M
- vhodna napetost: 230Vac; 50-60Hz; 3,7mA
- svetilnost: cca. 1800mcd (cca. 0,4lm)
- način delovanja: ON - AUTO
- transparent

**LED LAMPE, KEYSTONE 1M**

- Unterputz, Einbau in Keystone Halterung 1M
- Eingangsspannung: 230Vac; 50-60 Hz; 3,7 mA
- Leuchtkraft: cca. 1800mcd (cca. 0,4lm)
- Wirkungsweise: ON-AUTO
- Transparent

□ 51132

**LED SVJETLO KEYSTONE 1M**

- podžbukna, montaža u Keystone nosač 1M
- ulazni napon: 230Vac; 50-60Hz; 3,7mA
- osvijetljenje: cca. 1800mcd (cca. 0,4lm)
- način rada: ON - AUTO
- transparent

**LED LIGHT KEYSTONE 1M**

- flush mounting, fits into mounting frame Keystone 1M
- input: 230Vac; 50-60Hz; 3,7mA
- light intensity: cca. 1800mcd (cca. 0,4lm)
- functions: ON - AUTO
- transparent



**LED LUČKA EMERGENCY KEYSTONE 1M**

- montaža v Keystone nosilec 1M
- vhodna napetost: 230Vac; 50-60Hz; 3,7mA
- svetilnost: cca. 5700mcd (cca. 1,2lm)
- čas delovanja (brez napetosti): več kot 2h
- polnjenje: manj kot 3h
- način delovanja: ON - AUTO
- zamenljiva polnjiva baterija NiMH 4,8V 80mAh

**LED LAMPE EMERGENCY KEYSTONE 1M**

- Einbau in Keystone Halterung 1M
- Eingangsspannung: 230Vac; 50-60 Hz; 3,7 mA
- Leuchtkraft: cca. 5700mcd (cca. 1,2lm)
- Betriebsdauer (ohne Spannung) : mehr als 2 Stunden
- Ladedauer: weniger als 3 Stunden
- Wirkungsweise: ON-AUTO
- Austauschbare, wiederaufladbare Batterie NiMH 4,8V 80mAh

□ 51133

**LED SVJETLO EMERGENCY KEYSTONE 1M**

- montaža v Keystone nosač 1M
- ulazni napon: 230Vac; 50-60Hz; 3,7mA
- osvijetljenje: cca. 5700mcd (cca. 1,2lm)
- vrijeme rada (bez napajanja): više od 2h
- punjenje: manje od 3h
- način rada: ON - AUTO
- zamjenjiva punjiva baterija NiMH 4,8V 80mAh

**LED LIGHT EMERGENCY KEYSTONE 1M**

- fits into mounting frame Keystone 1M
- input: 230Vac; 50-60Hz; 3,7mA
- light intensity: about 5700mcd (cca. 1,2lm)
- operation time (without power): more than 2h
- recharge time: less than 3h
- functions: ON - AUTO
- replaceable rechargeable battery NiMH 4,8V 80mAh

## Okvirji / Okviri Rahmen / Frames

**OKVIRJI OMEGA**  
RAHMEN OMEGA

**OKVIRI OMEGA**  
FRAMES OMEGA



□ 15849   □ 32363

**OKVIRJI 2 OMEGA**  
RAHMEN 2 OMEGA

**OKVIRI 2 OMEGA**  
FRAMES 2 OMEGA



**HORIZONTAL**

□ 15863   □ 32406

**VERTICAL**

□ 15865   □ 32409

**OKVIRJI 3 OMEGA**  
RAHMEN 3 OMEGA

**OKVIRI 3 OMEGA**  
FRAMES 3 OMEGA



**HORIZONTAL**

□ 15867   □ 32412

**VERTICAL**

□ 15869   □ 32415



**POLNILO OKVIRJA**

- za zapolnjevanje praznih mest

**BLIND ABDECKUNG**

- zur Verblendung von Leerstellen

□ 22927

**SLIJEPI POKLOPAC**

- za popunjavanje praznog mjesta

**BLIND COVER**

- for filling up empty spaces

MAX

Enostavnost

Ease Jednostavnost

Leichtigkeit







130 **Stikala in tipkala**  
Sklopke i tipkala  
Schalter und Taster  
Switches and push buttons

134 **Vtičnice**  
Utičnice  
Steckdosen  
Sockets

137 **Komunikacije**  
Komunikacije  
Kommunikation  
Communications

139 **Elektronika**  
Elektronika  
Elektronik  
Electronics

141 **Multimedija**  
Multimedija  
Multimedia  
Multimedia

143 **Okvirji**  
Okvir  
Rahmen  
Frames

## Stikala in tipkala / Sklopke i tipkala Schalter und Taster / Switches and push buttons



### STIKALO NAVADNO (1)

- tip SBV-04; 10AX / 250V-
- brezvijačna priključitev vodnikov 1,5 - 2,5 mm<sup>2</sup>

### AUSSCHALTER (1)

- Typ SBV-04; 10AX / 250V-
- schraubloser Leiteranschluss 1,5 - 2,5 mm<sup>2</sup>

□ 17901

### SKLOPKA OBIČNA (1)

- tip SBV-04; 10AX / 250V-
- bezvijčano pričvrščevanje vodiča 1,5 - 2,5 mm<sup>2</sup>

### ON-OFF SWITCH (1)

- type SBV-04; 10AX / 250V-
- screwless connection of conductors 1,5 - 2,5 mm<sup>2</sup>



### STIKALO NAVADNO (1) Z INDIKATORSKO LUČKO

- tip SBV-04; 10AX / 250V-
- brezvijačna priključitev vodnikov 1,5 - 2,5 mm<sup>2</sup>
- tipka z lečo, lučka priložena

### AUSSCHALTER (1) MIT GLIMMLAMPE

- Typ SBV-04; 10AX / 250V-
- schraubloser Leiteranschluss 1,5 - 2,5 mm<sup>2</sup>
- Wippe mit Linse, Lampe beigefügt

□ 17911

### SKLOPKA OBIČNA (1) SA INDIKATORSKOM LAMPICOM

- tip SBV-04; 10AX / 250V-
- bezvijčano pričvrščevanje vodiča 1,5 - 2,5 mm<sup>2</sup>
- tipka sa prozorčićem, lampica uključena

### ON-OFF SWITCH (1) WITH INDICATOR LAMP

- type SBV-04; 10AX / 250V-
- screwless connection of conductors 1,5 - 2,5 mm<sup>2</sup>
- button with lense, lamp included



### STIKALO MENJALNO (6)

- tip SBV-04; 10AX / 250V-
- brezvijačna priključitev vodnikov 1,5 - 2,5 mm<sup>2</sup>

### WECHSELSCHALTER (6)

- Typ SBV-04; 10AX / 250V-
- schraubloser Leiteranschluss 1,5 - 2,5 mm<sup>2</sup>

□ 17903

### SKLOPKA IZMJENIČNA (6)

- tip SBV-04; 10AX / 250V-
- bezvijčano pričvrščevanje vodiča 1,5 - 2,5 mm<sup>2</sup>

### TWO-WAY SWITCH (6)

- type SBV-04; 10AX / 250V-
- screwless connection of conductors 1,5 - 2,5 mm<sup>2</sup>



### STIKALO MENJALNO (6) Z INDIKATORSKO LUČKO

- tip SBV-04; 10AX / 250V-
- brezvijačna priključitev vodnikov 1,5 - 2,5 mm<sup>2</sup>
- tipka z lečo, lučka priložena

### WECHSELSCHALTER (6) MIT GLIMMLAMPE

- Typ SBV-04; 10AX / 250V-
- schraubloser Leiteranschluss 1,5 - 2,5 mm<sup>2</sup>
- Wippe mit Linse, Lampe beigefügt

□ 17913

### SKLOPKA IZMJENIČNA (6) SA INDIKATORSKOM LAMPICOM

- tip SBV-04; 10AX / 250V-
- bezvijčano pričvrščevanje vodiča 1,5 - 2,5 mm<sup>2</sup>
- tipka sa prozorčićem, lampica uključena

### TWO-WAY SWITCH (6) WITH INDICATOR LAMP

- type SBV-04; 10AX / 250V-
- screwless connection of conductors 1,5 - 2,5 mm<sup>2</sup>
- button with lense, lamp included



### STIKALO MENJALNO (6) S KONTROLNO LUČKO

- tip SBV-04; 10AX / 250V-
- brezvijačna priključitev vodnikov 1,5 - 2,5 mm<sup>2</sup>
- tipka z lečo, lučka priložena

### WECHSELSCHALTER (6) MIT KONTROLLGLIMMLAMPE

- Typ SBV-04; 10AX / 250V-
- schraubloser Leiteranschluss 1,5 - 2,5 mm<sup>2</sup>
- Wippe mit Linse, Lampe beigefügt

□ 17912

### SKLOPKA IZMJENIČNA (6) SA KONTROLNOM LAMPICOM

- tip SBV-04; 10AX / 250V-
- bezvijčano pričvrščevanje vodiča 1,5 - 2,5 mm<sup>2</sup>
- tipka sa prozorčićem, lampica uključena

### TWO-WAY SWITCH (6) WITH CONTROL LAMP

- type SBV-04; 10AX / 250V-
- screwless connection of conductors 1,5 - 2,5 mm<sup>2</sup>
- button with lense, lamp included



### STIKALO KRIŽNO (7)

- tip SBV-04; 10AX / 250V-
- brezvijačna priključitev vodnikov 1,5 - 2,5 mm<sup>2</sup>

### KREUZSCHALTER (7)

- Typ SBV-04; 10AX / 250V-
- schraubloser Leiteranschluss 1,5 - 2,5 mm<sup>2</sup>

□ 17904

### SKLOPKA KRIŽNA (7)

- tip SBV-04; 10AX / 250V-
- bezvijčano pričvrščevanje vodiča 1,5 - 2,5 mm<sup>2</sup>

### INTERMEDIATE SWITCH (7)

- type SBV-04; 10AX / 250V-
- screwless connection of conductors 1,5 - 2,5 mm<sup>2</sup>

## Stikala in tipkala / Sklopke i tipkala Schalter und Taster / Switches and push buttons



### STIKALO KRIŽNO (7) Z INDIKATORSKO LUČKO

- tip SBV-04; 10AX / 250V-
- brezvijačna priključitev vodnikov 1,5 - 2,5 mm<sup>2</sup>
- tipka z lečo, lučka priložena

### KREUZSCHALTER (7) MIT GLIMMLAMPE

- Typ SBV-04; 10AX / 250V-
- schraubloser Leiteranschluss 1,5 - 2,5 mm<sup>2</sup>
- Wippe mit Linse, Lampe beigefügt

□ 17914

### SKLOPKA KRIŽNA (7) SA INDIKATORSKOM LAMPICOM

- tip SBV-04; 10AX / 250V-
- bezvijčano pričvrščivanje vodiča 1,5 - 2,5 mm<sup>2</sup>
- tipka sa prozorčićem, lampica uključena

### INTERMEDIATE SWITCH (7) WITH INDICATOR LAMP

- type SBV-04; 10AX / 250V-
- screwless connection of conductors 1,5 - 2,5 mm<sup>2</sup>
- button with lense, lamp included



### STIKALO SERIJSKO (5)

- tip SBV-04; 10AX / 250V-
- brezvijačna priključitev vodnikov 1,5 - 2,5 mm<sup>2</sup>

### SERIENSCHALTER (5)

- Typ SBV-04; 10AX / 250V-
- schraubloser Leiteranschluss 1,5 - 2,5 mm<sup>2</sup>

□ 17902

### SKLOPKA SERIJSKA (5)

- tip SBV-04; 10AX / 250V-
- bezvijčano pričvrščivanje vodiča 1,5 - 2,5 mm<sup>2</sup>

### MULTICIRCUIT SWITCH (5)

- type SBV-04; 10AX / 250V-
- screwless connection of conductors 1,5 - 2,5 mm<sup>2</sup>



### STIKALO 2 x MENJALNO (6+6)

- tip SBV-04; 10AX / 250V-
- vijačna / brezvijačna priključitev vodnikov 1,5 - 2,5 mm<sup>2</sup>

### DOPPELWECHSELSCHALTER (6+6)

- Typ SBV-04; 10AX / 250V-
- schraub / schraubloser Leiteranschluss 1,5 - 2,5 mm<sup>2</sup>

□ 17906

### SKLOPKA 2 x IZMJENIČNA (6+6)

- tip SBV-04; 10AX / 250V-
- vijčano / bezvijčano pričvrščivanje vodiča 1,5 - 2,5 mm<sup>2</sup>

### DOUBLE TWO-WAY SWITCH (6+6)

- type SBV-04; 10AX / 250V-
- screw / screwless connection of conductors 1,5 - 2,5 mm<sup>2</sup>



### STIKALO 2 POLNO (2) 0-1

- tip SBV-04; 10AX / 250V-
- brezvijačna priključitev vodnikov 1,5 - 2,5 mm<sup>2</sup>
- tipka s simbolom 0-1

### 2-POLIGER SCHALTER (2) 0-1

- Typ SBV-04; 10AX / 250V-
- schraubloser Leiteranschluss 1,5 - 2,5 mm<sup>2</sup>
- Wippe mit Symbol 0-1

□ 17905

### SKLOPKA 2 POLNA (2) 0-1

- tip SBV-04; 10AX / 250V-
- bezvijčano pričvrščivanje vodiča 1,5 - 2,5 mm<sup>2</sup>
- tipka sa simbolom 0-1

### 2 POLE SWITCH (2) 0-1

- type SBV-04; 10AX / 250V-
- screwless connection of conductors 1,5 - 2,5 mm<sup>2</sup>
- button with symbol 0-1



### STIKALO 2 POLNO (2) S KONTROLNO LUČKO

- tip SBV-04; 10AX / 250V-
- brezvijačna priključitev vodnikov 1,5 - 2,5 mm<sup>2</sup>
- tipka z lečo, lučka priložena

### 2-POLIGER SCHALTER (2) MIT KONTROLLGLIMMLAMPE

- Typ SBV-04; 10AX / 250V-
- schraubloser Leiteranschluss 1,5 - 2,5 mm<sup>2</sup>
- Wippe mit Linse, Lampe beigefügt

□ 17915

### SKLOPKA 2 POLNA (2) SA KONTROLNOM LAMPICOM

- tip SBV-04; 10AX / 250V-
- bezvijčano pričvrščivanje vodiča 1,5 - 2,5 mm<sup>2</sup>
- tipka sa prozorčićem, lampica uključena

### 2 POLE SWITCH (2) WITH CONTROL LAMP

- type SBV-04; 10AX / 250V-
- screwless connection of conductors 1,5 - 2,5 mm<sup>2</sup>
- button with lense, lamp included



### STIKALO 2 POLNO (2) 16A S KONTROLNO LUČKO

- tip SV-16; 16A / 250V-
- vijačna priključitev vodnikov 1,5 - 2,5 mm<sup>2</sup>
- tipka z lečo in simbolom „16 A“, lučka priložena

### 2-POLIGER SCHALTER (2) 16A MIT KONTROLLGLIMMLAMPE

- Typ SV-16; 16A / 250V-
- Anschluss der Leiter 1,5 - 2,5 mm<sup>2</sup> mit Schrauben
- Wippe mit Linse und Symbol „16 A“, Lampe beigefügt

□ 17920

### SKLOPKA 2 POLNA (2) 16A SA KONTROLNOM LAMPICOM

- tip SV-16; 16A / 250V-
- vijčano pričvrščivanje vodiča 1,5 - 2,5 mm<sup>2</sup>
- tipka sa prozorčićem i sa simbolom „16 A“, lampica uključena

### 2 POLE SWITCH (2) 16A WITH CONTROL LAMP

- type SV-16; 16A / 250V-
- connection of conductors 1,5 - 2,5 mm<sup>2</sup> with screws
- button with lense and symbol „16 A“, lamp included

## Stikala in tipkala / Sklopke i tipkala Schalter und Taster / Switches and push buttons



### STIKALO ZA ŽALUZIJE (4)

- tip SBV-04; 10AX / 250V-
- brezvijačna priključitev vodnikov 1,5 - 2,5 mm<sup>2</sup>
- tipka s simbolom „puščica“
- položaj 1-0-2

### JALOUSIESCHALTER (4)

- Typ SBV-04; 10AX / 250V-
- schraubloser Leiteranschluss 1,5 - 2,5 mm<sup>2</sup>
- Wippe mit Symbol „Pfeil“
- Position 1-0-2

### SKLOPKA ZA ŽALUZINE (4)

- tip SBV-04; 10AX / 250V-
- bezvijčano pričvrščivanje vodiča 1,5 - 2,5 mm<sup>2</sup>
- tipka sa simbolom „strelica“
- položaj 1-0-2

### VENETIAN BLIND SWITCH (4)

- type SBV-04; 10AX / 250V-
- screwless connection of conductors 1,5 - 2,5 mm<sup>2</sup>
- button with symbol „arrow“
- position 1-0-2

□ 15513



### TIPKALO ZA ŽALUZIJE (5)

- tip SBV-04; 10A / 250V-
- brezvijačna priključitev vodnikov 1,5 - 2,5 mm<sup>2</sup>
- tipka s simbolom „puščica“
- onemogočen hkraten vklop

### JALOUSIETASTER (5)

- Typ SBV-04; 10A / 250V-
- schraubloser Leiteranschluss 1,5 - 2,5 mm<sup>2</sup>
- Wippe mit Symbol „Pfeil“
- Verhinderung einer gleichzeitigen Aktivierung

### TIPKALO ZA ŽALUZINE (5)

- tip SBV-04; 10A / 250V-
- bezvijčano pričvrščivanje vodiča 1,5 - 2,5 mm<sup>2</sup>
- tipka sa simbolom „strelica“
- onemogočen istovremeni uklop

### VENETIAN BLIND PUSH BUTTON (5)

- type SBV-04; 10A / 250V-
- screwless connection of conductors 1,5 - 2,5 mm<sup>2</sup>
- button with symbol „arrow“
- simultaneous activation disabled

□ 17910



### TIPKALO (1)

- tip SBV-04; 10A / 250V-
- brezvijačna priključitev vodnikov 1,5 - 2,5 mm<sup>2</sup>

### TASTER (1)

- Typ SBV-04; 10A / 250V-
- schraubloser Leiteranschluss 1,5 - 2,5 mm<sup>2</sup>

### TIPKALO (1)

- tip SBV-04; 10A / 250V-
- bezvijčano pričvrščivanje vodiča 1,5 - 2,5 mm<sup>2</sup>

### PUSH BUTTON (1)

- type SBV-04; 10A / 250V-
- screwless connection of conductors 1,5 - 2,5 mm<sup>2</sup>

□ 14253



### TIPKALO (1)

- tip SBV-04; 10A / 250V-
- brezvijačna priključitev vodnikov 1,5 - 2,5 mm<sup>2</sup>
- tipka z lečo, lučka ni priložena

### TASTER (1)

- Typ SBV-04; 10A / 250V-
- schraubloser Leiteranschluss 1,5 - 2,5 mm<sup>2</sup>
- Wippe mit Linse, Lampe nicht beigelegt

### TIPKALO (1)

- tip SBV-04; 10A / 250V-
- bezvijčano pričvrščivanje vodiča 1,5 - 2,5 mm<sup>2</sup>
- tipka sa prozorčićem, lampica nije uključena

### PUSH BUTTON (1)

- type SBV-04; 10A / 250V-
- screwless connection of conductors 1,5 - 2,5 mm<sup>2</sup>
- button with lense, lamp not included

□ 17909



### TIPKALO (1) Z INDIKATORSKO LUČKO

- tip SBV-04; 10A / 250V-
- brezvijačna priključitev vodnikov 1,5 - 2,5 mm<sup>2</sup>
- tipka z lečo, lučka priložena

### TASTER (1) MIT GLIMMLAMPE

- Typ SBV-04; 10A / 250V-
- schraubloser Leiteranschluss 1,5 - 2,5 mm<sup>2</sup>
- Wippe mit Linse, Lampe beigelegt

### TIPKALO (1) SA INDIKATORSKOM LAMPICOM

- tip SBV-04; 10A / 250V-
- bezvijčano pričvrščivanje vodiča 1,5 - 2,5 mm<sup>2</sup>
- tipka sa prozorčićem, lampica uključena

### PUSH BUTTON (1) WITH INDICATOR LAMP

- type SBV-04; 10A / 250V-
- screwless connection of conductors 1,5 - 2,5 mm<sup>2</sup>
- button with lense, lamp included

□ 17919



### TIPKALO (1) SIMBOL LUČ

- tip SBV-04; 10A / 250V-
- brezvijačna priključitev vodnikov 1,5 - 2,5 mm<sup>2</sup>
- tipka z lečo in simbolom „luč“, lučka ni priložena

### LICHTTASTER (1)

- Typ SBV-04; 10A / 250V-
- schraubloser Leiteranschluss 1,5 - 2,5 mm<sup>2</sup>
- Wippe mit Linse und Symbol „Licht“, Lampe nicht beigelegt

### TIPKALO (1) SIMBOL SVJETLO

- tip SBV-04; 10A / 250V-
- bezvijčano pričvrščivanje vodiča 1,5 - 2,5 mm<sup>2</sup>
- tipka sa prozorčićem i simbolom „svjetlo“, lampica nije uključena

### PUSH BUTTON (1) SYMBOL LIGHT

- type SBV-04; 10A / 250V-
- screwless connection of conductors 1,5 - 2,5 mm<sup>2</sup>
- button with lense and symbol „light“, lamp not included

□ 17907

## Stikala in tipkala / Sklopke i tipkala Schalter und Taster / Switches and push buttons



### TIPKALO (1) SIMBOL LUČ Z INDIKATORSKO LUČKO

- tip SBV-04; 10A / 250V~
- brezvijačna priključitev vodnikov 1,5 - 2,5 mm<sup>2</sup>
- tipka z lečo in simbolom „luč“, lučka priložena

### LICHTTASTER (1) MIT GLIMMLAMPE

- Typ SBV-04; 10A / 250V~
- schraubloser Leiteranschluss 1,5 - 2,5 mm<sup>2</sup>
- Wippe mit Linse und Symbol „Licht“, Lampe beigelegt

□ 17917

### TIPKALO (1) SIMBOL SVJETLO SA INDIKATORSKOM LAMPICOM

- tip SBV-04; 10A / 250V~
- bezvijčano pričvrščivanje vodiča 1,5 - 2,5 mm<sup>2</sup>
- tipka sa prozorčićem i simbolom „svjetlo“, lampica uključena

### PUSH BUTTON (1) SYMBOL LIGHT WITH INDICATOR LAMP

- type SBV-04; 10A / 250V~
- screwless connection of conductors 1,5 - 2,5 mm<sup>2</sup>
- button with lens and symbol „light“, lamp included



### TIPKALO (1) SIMBOL ZVONEC

- tip SBV-04; 10A / 250V~
- brezvijačna priključitev vodnikov 1,5 - 2,5 mm<sup>2</sup>
- tipka z lečo in simbolom „zvonec“, lučka ni priložena

### KLINGELTASTER (1)

- Typ SBV-04; 10A / 250V~
- schraubloser Leiteranschluss 1,5 - 2,5 mm<sup>2</sup>
- Wippe mit Linse und Symbol „Klingel“, Lampe nicht beigelegt

□ 17908

### TIPKALO (1) SIMBOL ZVONO

- tip SBV-04; 10A / 250V~
- bezvijčano pričvrščivanje vodiča 1,5 - 2,5 mm<sup>2</sup>
- tipka sa prozorčićem i simbolom „zvono“, lampica nije uključena

### PUSH BUTTON (1) SYMBOL BELL

- type SBV-04; 10A / 250V~
- screwless connection of conductors 1,5 - 2,5 mm<sup>2</sup>
- button with lens and symbol „bell“, lamp not included



### TIPKALO (1) SIMBOL ZVONEC Z INDIKATORSKO LUČKO

- tip SBV-04; 10A / 250V~
- brezvijačna priključitev vodnikov 1,5 - 2,5 mm<sup>2</sup>
- tipka z lečo in simbolom „zvonec“, lučka priložena

### KLINGELTASTER (1) MIT GLIMMLAMPE

- Typ SBV-04; 10A / 250V~
- schraubloser Leiteranschluss 1,5 - 2,5 mm<sup>2</sup>
- Wippe mit Linse und Symbol „Klingel“, Lampe beigelegt

□ 17918

### TIPKALO (1) SIMBOL ZVONO SA INDIKATORSKOM LAMPICOM

- tip SBV-04; 10A / 250V~
- bezvijčano pričvrščivanje vodiča 1,5 - 2,5 mm<sup>2</sup>
- tipka sa prozorčićem i simbolom „zvono“, lampica uključena

### PUSH BUTTON (1) SYMBOL BELL WITH INDICATOR LAMP

- type SBV-04; 10A / 250V~
- screwless connection of conductors 1,5 - 2,5 mm<sup>2</sup>
- button with lens and symbol „bell“, lamp included

## Vtičnice / Utičnice Steckdosen / Sockets



### VTIČNICA

- tip VVB-92; 16A / 250V-
- priključitev vodnikov 1,5 - 2,5 mm<sup>2</sup>
- vtičnica z varnostnim kontaktom - šuko

### STECKDOSE

- Typ VVB-92; 16A / 250V-
- Leiteranschluss 1,5 - 2,5 mm<sup>2</sup>
- Steckdose mit Schutzkontakt - Schuko

vijačna / vijčana / mit Schraubklemmen / screw terminals

18000  18076  14345  14343

brezvičajna / bezvijčana / mit Steckklemmen / screwless terminals

18001  18077  14346  14344

### UTIČNICA

- tip VVB-92; 16A / 250V-
- pričvrščivanje vodiča 1,5 - 2,5 mm<sup>2</sup>
- utičnica sa zaštitnim kontaktom - šuko

### SOCKET

- type VVB-92; 16A / 250V-
- connection of conductors 1,5 - 2,5 mm<sup>2</sup>
- socket with side earthing contact - schuko



### VTIČNICA Z ZAŠČITO

- tip VVB-92; 16A / 250V-
- priključitev vodnikov 1,5 - 2,5 mm<sup>2</sup>
- vtičnica z varnostnim kontaktom - šuko
- vgrajena zaščita pred vtikom

### STECKDOSE MIT KINDERSCHUTZ

- Typ VVB-92; 16A / 250V-
- Leiteranschluss 1,5 - 2,5 mm<sup>2</sup>
- Steckdose mit Schutzkontakt - Schuko
- mit Kinderschutz

vijačna / vijčana / mit Schraubklemmen / screw terminals

18002  18078  17157  17155

brezvičajna / bezvijčana / mit Steckklemmen / screwless terminals

17927  14367  17158  17156

### UTIČNICA SA ZAŠTITOM

- tip VVB-92; 16A / 250V-
- pričvrščivanje vodiča 1,5 - 2,5 mm<sup>2</sup>
- utičnica sa zaštitnim kontaktom - šuko
- ugrađena zaščita pred dodirom

### SOCKET WITH SHUTTERS

- type VVB-92; 16A / 250V-
- connection of conductors 1,5 - 2,5 mm<sup>2</sup>
- socket with side earthing contact - schuko
- shutters for child protection



### VTIČNICA S POKROVČKOM

- tip VVB-92; 16A / 250V-
- priključitev vodnikov 1,5 - 2,5 mm<sup>2</sup>
- vtičnica z varnostnim kontaktom - šuko

### STECKDOSE MIT KLAPPDECKEL

- Typ VVB-92; 16A / 250V-
- Leiteranschluss 1,5 - 2,5 mm<sup>2</sup>
- Steckdose mit Schutzkontakt - Schuko

vijačna / vijčana / mit Schraubklemmen / screw terminals

18003

brezvičajna / bezvijčana / mit Steckklemmen / screwless terminals

18004

### UTIČNICA SA POKLOPCEM

- tip VVB-92; 16A / 250V-
- pričvrščivanje vodiča 1,5 - 2,5 mm<sup>2</sup>
- utičnica sa zaštitnim kontaktom - šuko

### SOCKET WITH COVER

- type VVB-92; 16A / 250V-
- connection of conductors 1,5 - 2,5 mm<sup>2</sup>
- socket with side earthing contact - schuko



### VTIČNICA S POKROVČKOM IN ZAŠČITO

- tip VVB-92; 16A / 250V-
- priključitev vodnikov 1,5 - 2,5 mm<sup>2</sup>
- vtičnica z varnostnim kontaktom - šuko
- vgrajena zaščita pred vtikom

### STECKDOSE MIT KLAPPDECKEL UND KINDERSCHUTZ

- Typ VVB-92; 16A / 250V-
- Leiteranschluss 1,5 - 2,5 mm<sup>2</sup>
- Steckdose mit Schutzkontakt - Schuko
- mit Kinderschutz

vijačna / vijčana / mit Schraubklemmen / screw terminals

13327

brezvičajna / bezvijčana / mit Steckklemmen / screwless terminals

13329

### UTIČNICA SA POKLOPCEM I ZAŠTITOM

- tip VVB-92; 16A / 250V-
- pričvrščivanje vodiča 1,5 - 2,5 mm<sup>2</sup>
- utičnica sa zaštitnim kontaktom - šuko
- ugrađena zaščita pred dodirom

### SOCKET WITH COVER AND SHUTTERS

- type VVB-92; 16A / 250V-
- connection of conductors 1,5 - 2,5 mm<sup>2</sup>
- socket with side earthing contact - schuko
- shutters for child protection



### VTIČNICA FRANCOŠKA (NF)

- tip VVB-92; 16A / 250V-
- priključitev vodnikov 1,5 - 2,5 mm<sup>2</sup>
- vtičnica z ozemljitvenim čepom

### STECKDOSE FRANZÖSISCH (NF)

- Typ VVB-92; 16A / 250V-
- Leiteranschluss 1,5 - 2,5 mm<sup>2</sup>
- Steckdose mit Erdungsstift

vijačna / vijčana / mit Schraubklemmen / screw terminals

18005  14222  14226  14224

brezvičajna / bezvijčana / mit Steckklemmen / screwless terminals

17937  14223  14227  14225

### UTIČNICA FRANCOŠKA (NF)

- tip VVB-92; 16A / 250V-
- pričvrščivanje vodiča 1,5 - 2,5 mm<sup>2</sup>
- utičnica s uzemljivačkim čepom

### SOCKET FRENCH (NF)

- type VVB-92; 16A / 250V-
- connection of conductors 1,5 - 2,5 mm<sup>2</sup>
- socket with earthing pin

## Vtičnice / Utičnice Steckdosen / Sockets



### VTIČNICA FRANCOSKA (NF) Z ZAŠČITO

- tip VVB-92; 16A / 250V-
- priključitev vodnikov 1,5 - 2,5 mm<sup>2</sup>
- vtičnica z ozemljitvenim čepom
- vgrajena zaščita pred vtikom

### UTIČNICA FRANCOSKA (NF) SA ZAŠČITOM

- tip VVB-92; 16A / 250V-
- pričvrščivanje vodiča 1,5 - 2,5 mm<sup>2</sup>
- utičnica s uzemljivačkim čepom
- ugrajena zaščita pred dotikom

### STECKDOSE FRANZÖSISCH (NF) MIT KINDERSCHUTZ

- Typ VVB-92; 16A / 250V-
- Leiteranschluss 1,5 - 2,5 mm<sup>2</sup>
- Steckdose mit Erdungsstift
- mit Kinderschutz

### SOCKET FRENCH (NF) WITH SHUTTERS

- type VVB-92; 16A / 250V-
- connection of conductors 1,5 - 2,5 mm<sup>2</sup>
- socket with earthing pin
- shutters for child protection

vijačna / vijčana / mit Schraubklemmen / screw terminals

18006  16987  16991  16989

brezvijačna / bezvijčana / mit Steckklemmen / screwless terminals

17947  16988  16992  16990



### VTIČNICA FRANCOSKA (NF) S POKROVČKOM

- tip VVB-92; 16A / 250V-
- priključitev vodnikov 1,5 - 2,5 mm<sup>2</sup>
- vtičnica z ozemljitvenim čepom

### UTIČNICA FRANCOSKA (NF) SA POKLOPCEM

- tip VVB-92; 16A / 250V-
- pričvrščivanje vodiča 1,5 - 2,5 mm<sup>2</sup>
- utičnica s uzemljivačkim čepom

### STECKDOSE FRANZÖSISCH (NF) MIT KLAPPDECKEL

- Typ VVB-92; 16A / 250V-
- Leiteranschluss 1,5 - 2,5 mm<sup>2</sup>
- Steckdose mit Erdungsstift

### SOCKET FRENCH (NF) WITH COVER

- type VVB-92; 16A / 250V-
- connection of conductors 1,5 - 2,5 mm<sup>2</sup>
- socket with earthing pin

vijačna / vijčana / mit Schraubklemmen / screw terminals

16776

brezvijačna / bezvijčana / mit Steckklemmen / screwless terminals

16777



### VTIČNICA DVOJNA

- tip VDV-01 / VD-S; 16A / 250V-
- priključitev vodnikov 1,5 - 2,5 mm<sup>2</sup>
- vtičnica z varnostnim kontaktom - šuko

### UTIČNICA DUPLA

- tip VDV-01 / VD-S; 16A / 250V-
- pričvrščivanje vodiča 1,5 - 2,5 mm<sup>2</sup>
- utičnica sa zaštitnim kontaktom - šuko

### DOPPELSTECKDOSE

- Typ VDV-01 / VD-S; 16A / 250V-
- Leiteranschluss 1,5 - 2,5 mm<sup>2</sup>
- Steckdose mit Schutzkontakt - Schuko

### DOUBLE SOCKET

- type VDV-01 / VD-S; 16A / 250V-
- connection of conductors 1,5 - 2,5 mm<sup>2</sup>
- socket with side earthing contact - schuko

vijačna / vijčana / mit Schraubklemmen / screw terminals

18007

brezvijačna / bezvijčana / mit Steckklemmen / screwless terminals

16736



### VTIČNICA DVOJNA Z ZAŠČITO

- tip VDV-01 / VD-S; 16A / 250V-
- priključitev vodnikov 1,5 - 2,5 mm<sup>2</sup>
- vtičnica z varnostnim kontaktom - šuko
- vgrajena zaščita pred vtikom

### UTIČNICA DUPLA SA ZAŠČITOM

- tip VDV-01 / VD-S; 16A / 250V-
- pričvrščivanje vodiča 1,5 - 2,5 mm<sup>2</sup>
- utičnica sa zaštitnim kontaktom - šuko
- ugrajena zaščita pred dotikom

### DOPPELSTECKDOSE MIT KINDERSCHUTZ

- Typ VDV-01 / VD-S; 16A / 250V-
- Leiteranschluss 1,5 - 2,5 mm<sup>2</sup>
- Steckdose mit Schutzkontakt - Schuko
- mit Kinderschutz

### DOUBLE SOCKET WITH SHUTTERS

- type VDV-01 / VD-S; 16A / 250V-
- connection of conductors 1,5 - 2,5 mm<sup>2</sup>
- socket with side earthing contact - schuko
- shutters for child protection

vijačna / vijčana / mit Schraubklemmen / screw terminals

17957

brezvijačna / bezvijčana / mit Steckklemmen / screwless terminals

16737



### VTIČNICA DVOJNA FRANCOSKA (NF)

- tip VDV-01 / VD-NFC; 16A / 250V-
- priključitev vodnikov 1,5 - 2,5 mm<sup>2</sup>
- vtičnica z ozemljitvenim čepom

### UTIČNICA DUPLA FRANCOSKA (NF)

- tip VDV-01 / VD-NFC; 16A / 250V-
- pričvrščivanje vodiča 1,5 - 2,5 mm<sup>2</sup>
- utičnica s uzemljivačkim čepom

### DOPPELSTECKDOSE FRANZÖSISCH (NF)

- Typ VDV-01 / VD-NFC; 16A / 250V-
- Leiteranschluss 1,5 - 2,5 mm<sup>2</sup>
- Steckdose mit Erdungsstift

### DOUBLE SOCKET FRENCH (NF)

- type VDV-01 / VD-NFC; 16A / 250V-
- connection of conductors 1,5 - 2,5 mm<sup>2</sup>
- socket with earthing pin

vijačna / vijčana / mit Schraubklemmen / screw terminals

18008

brezvijačna / bezvijčana / mit Steckklemmen / screwless terminals

16754

## Vtičnice / Utičnice Steckdosen / Sockets



### VTIČNICA DVOJNA FRANCOSKA (NF) Z ZAŠČITO

- tip VDV-01 / VD-NFC; 16A / 250V-
- priključitev vodnikov 1,5 - 2,5 mm<sup>2</sup>
- vtičnica z ozemljitvenim čepom
- vgrajena zaščita pred vtikom

### DOPPELSTECKDOSE FRANZÖSISCH (NF) MIT KINDERSCHUTZ

- Typ VDV-01 / VD-NFC; 16A / 250V-
- Leiteranschluss 1,5 - 2,5 mm<sup>2</sup>
- Steckdose mit Erdungsstift
- mit Kinderschutz

vijačna / vijčana / mit Schraubklemmen / screw terminals

17967

brezvijačna / bezvijčana / mit Steckklemmen / screwless terminals

16757

### UTIČNICA DUPLA FRANCUSKA (NF) SA ZAŠTITOM

- tip VDV-01 / VD-NFC; 16A / 250V-
- pričvrščivanje vodiča 1,5 - 2,5 mm<sup>2</sup>
- utičnica s uzemljivačkim čepom
- ugrađena zaštita pred dodirom

### DOUBLE SOCKET FRENCH (NF) WITH SHUTTERS

- type VDV-01 / VD-NFC; 16A / 250V-
- connection of conductors 1,5 - 2,5 mm<sup>2</sup>
- socket with earthing pin
- shutters for child protection



**Komunikacije / Komunikacije**  
 Kommunikation / Communications



**VTIČNICA RAČUNALNIŠKA 2 x RJ45 Cat. 5e**

- 2 x RJ45 8/8 Cat. 5e
- neoklopljena
- LS (brezvijajčna) priključitev

**DATENDOSE 2 x RJ45 Cat. 5e**

- 2 x RJ45 8/8 Cat. 5e
- ungeschirmt
- LS (schraubloser) Anschluss

□ 18040

**UTIČNICA RAČUNALNA 2 x RJ45 Cat. 5e**

- 2 x RJ45 8/8 Cat. 5e
- neoklopljena
- LS (bezvijajčno) priključenje

**DATA SOCKET 2 x RJ45 Cat. 5e**

- 2 x RJ45 8/8 Cat. 5e
- unshielded
- LS (screwless) connection



**VTIČNICA RAČUNALNIŠKA 2 x RJ45 Cat. 6**

- 2 x RJ45 8/8 Cat. 6
- oklopljena
- LS (brezvijajčna) priključitev

**DATENDOSE 2 x RJ45 Cat. 6**

- 2 x RJ45 8/8 Cat. 6
- geschirmt
- LS (schraubloser) Anschluss

□ 18042

**UTIČNICA RAČUNALNA 2 x RJ45 Cat. 6**

- 2 x RJ45 8/8 Cat. 6
- oklopljena
- LS (bezvijajčno) priključenje

**DATA SOCKET 2 x RJ45 Cat. 6**

- 2 x RJ45 8/8 Cat. 6
- shielded
- LS (screwless) connection



**VTIČNICA TELEFONSKA 2 x RJ11**

- 2 x RJ11 4/4 Cat. 3
- vijajčna priključitev

**TELEFONSTECKDOSE 2 x RJ11**

- 2 x RJ11 4/4 Cat. 3
- Schraubklemmen

□ 18009

**UTIČNICA TELEFONSKA 2 x RJ11**

- 2 x RJ11 4/4 Cat. 3
- vijajčno pričvrščivanje

**TELEPHONE SOCKET 2 x RJ11**

- 2 x RJ11 4/4 Cat. 3
- screw connection



**VTIČNICA TELEFONSKA TAE**

- tip 3 x 6 NFN
- vijajčna priključitev

**TELEFONSTECKDOSE TAE**

- Typ 3 x 6 NFN
- Schraubklemmen

□ 18088

**UTIČNICA TELEFONSKA TAE**

- tip 3 x 6 NFN
- vijajčno pričvrščivanje

**TELEPHONE SOCKET TAE**

- type 3 x 6 NFN
- screw connection



**VTIČNICA TELEFONSKA TDO / TSS**

- vijajčna priključitev

**TELEFONSTECKDOSE TDO / TSS**

- Schraubklemmen

□ 16947

**UTIČNICA TELEFONSKA TDO / TSS**

- vijajčno pričvrščivanje

**TELEPHONE SOCKET TDO / TSS**

- screw connection



**VTIČNICA TV-R KONČNA**

- -10dB; [5-1000]MHz
- vijajčna priključitev

**ANTENNENDOSE ALS ENDDOSE**

- -10dB; [5-1000]MHz
- Schraubklemmen

□ 18056

**UTIČNICA TV-R KRAJNJA**

- -10dB; [5-1000]MHz
- vijajčno pričvrščivanje

**SOCKET TV-R END-LINE**

- -10dB; [5-1000]MHz
- screw connection



**VTIČNICA SAT KONČNA**

- -2dB; (5-2400)MHz  
- vijaka priključitev

**ANTENNENDOSE ALS ENDDOSE SAT**

- -2dB; (5-2400)MHz  
- Schraubklemmen

18058

**UTIČNICA SAT KRAJNJA**

- -2dB; (5-2400)MHz  
- vijčano pričvrščivanje

**SOCKET SAT END-LINE**

- -2dB; (5-2400)MHz  
- screw connection



**VTIČNICA TV-R PREHODNA**

- -2dB / -14dB; (5-1000)MHz  
- vijaka priključitev

**ANTENNENDOSE ALS DURCHGANGSDOSE**

- -2dB / -14dB; (5-1000)MHz  
- Schraubklemmen

18057

**UTIČNICA TV-R PROLAZNA**

- -2dB / -14dB; (5-1000)MHz  
- vijčano pričvrščivanje

**SOCKET TV-R THROUGH-LINE**

- -2dB / -14dB; (5-1000)MHz  
- screw connection



**VTIČNICA TV-R PREHODNA S KONČNIM UPOROM**

- -2dB / -14dB; (5-1000)MHz  
- vijaka priključitev

**ANTENNENDOSE ALS DURCHGANGSDOSE MIT  
ENDWIDERSTAND**

- -2dB / -14dB; (5-1000)MHz  
- Schraubklemmen

18059

**UTIČNICA TV-R PROLAZNA SA KRAJNJIM UPOROM**

- -2dB / -14dB; (5-1000)MHz  
- vijčano pričvrščivanje

**SOCKET TV-R THROUGH-LINE WITH END RESISTANCE**

- -2dB / -14dB; (5-1000)MHz  
- screw connection



**STIKALO ZATEMNILNO NAVADNO (R)**

- (60-400)W; 250V / 50Hz
- za regulacijo Ohmskih (R) bremen
- vezava z menjalnim stikalom ni mogoča
- vezava večih zatemnilnikov ni dovoljena
- z zamenljivo varovalko 1,6A

**EIN-AUS DIMMER (R)**

- (60-400)W; 250V / 50Hz
- zur Regelung von Ohmschen (R) Lasten
- Schaltung mit Wechselschalter nicht möglich
- Schaltung vom mehreren Dimmern nicht erlaubt
- mit austauschbarer Sicherung 1,6A

**REGULATOR OBIČNI (R)**

- (60-400)W; 250V / 50Hz
- za regulacijo Ohmskih (R) trošila
- spajanje sa izmjeničnom sklopkom nije moguća
- spajanje više regulatora nije dozvoljeno
- sa zamjenjivim osiguračem 1,6A

**ON-OFF DIMMER (R)**

- (60-400)W; 250V / 50Hz
- for regulation of Ohm (R) loads
- combination with two-way switch is not possible
- more dimmers combination is not allowed
- with replaceable fuse 1,6A

□ 17981



**STIKALO ZATEMNILNO MENJALNO (R)**

- (60-400)W; 250V / 50Hz
- za regulacijo Ohmskih (R) bremen
- možna vezava z menjalnim stikalom
- vezava večih zatemnilnikov ni dovoljena
- z zamenljivo varovalko 1,6A

**WECHSEL DIMMER (R)**

- (60-400)W; 250V / 50Hz
- zur Regelung von Ohmschen (R) Lasten
- Schaltung mit Wechselschalter möglich
- Schaltung vom mehreren Dimmern nicht erlaubt
- mit austauschbarer Sicherung 1,6A

**REGULATOR IZMJENIČNI (R)**

- (60-400)W; 250V / 50Hz
- za regulacijo Ohmskih (R) trošila
- moguće spajanje sa izmjeničnom sklopkom
- spajanje više regulatora nije dozvoljeno
- sa zamjenjivim osiguračem 1,6A

**TWO-WAY DIMMER (R)**

- (60-400)W; 250V / 50Hz
- for regulation of Ohm (R) loads
- combination with two-way switch is possible
- more dimmers combination is not allowed
- with replaceable fuse 1,6A

□ 17982



**STIKALO ZATEMNILNO MENJALNO (R,L)**

- (25-500)VA; 250V / 50Hz
- za regulacijo Ohmskih (R) in Induktivnih (L) bremen
- možna vezava z menjalnim stikalom
- vezava večih zatemnilnikov ni dovoljena
- z zamenljivo varovalko 1,6A

**WECHSEL DIMMER (R,L)**

- (25-500)VA; 250V / 50Hz
- zur Regelung von Ohmschen (R) und Induktiven (L) Lasten
- Schaltung mit Wechselschalter möglich
- Schaltung vom mehreren Dimmern nicht erlaubt
- mit austauschbarer Sicherung 1,6A

**REGULATOR IZMJENIČNI (R,L)**

- (25-500)VA; 250V / 50Hz
- za regulacijo Ohmskih (R) i Induktivnih (L) trošila
- moguće spajanje sa izmjeničnom sklopkom
- spajanje više regulatora nije dozvoljeno
- sa zamjenjivim osiguračem 1,6A

**TWO-WAY DIMMER (R,L)**

- (25-500)VA; 250V / 50Hz
- for regulation of Ohm (R) and Inductive (L) loads
- combination with two-way switch is possible
- more dimmers combination is not allowed
- with replaceable fuse 1,6A

□ 17984



**STIKALO ZATEMNILNO MENJALNO (R,C)**

- (20-315)W; 250V / 50Hz
- za regulacijo Ohmskih (R) in Kapacitivnih (C) bremen
- možna vezava z menjalnim stikalom
- vezava večih zatemnilnikov ni dovoljena

**WECHSEL DIMMER (R,C)**

- (20-315)W; 250V / 50Hz
- zur Regelung von Ohmschen (R) und Kapazitiven (C) Lasten
- Schaltung mit Wechselschalter möglich
- Schaltung vom mehreren Dimmern nicht erlaubt

**REGULATOR IZMJENIČNI (R,C)**

- (20-315)W; 250V / 50Hz
- za regulacijo Ohmskih (R) i Kapacitivnih (C) trošila
- moguće spajanje sa izmjeničnom sklopkom
- spajanje više regulatora nije dozvoljeno

**TWO-WAY DIMMER (R,C)**

- (20-315)W; 250V / 50Hz
- for regulation of Ohm (R) and Capacitive (C) loads
- combination with two-way switch is possible
- more dimmers combination is not allowed

□ 17985



**STIKALO ZATEMNILNO LED MENJALNO (R,L,C)**

- (7-110)W/VA; 230V / 50Hz
- za regulacijo Ohmskih (R), Induktivnih (L) in Kapacitivnih bremen
- možna vezava z menjalnim stikalom
- vezava večih zatemnilnikov ni dovoljena
- z zamenljivo varovalko 1,6A

**WECHSEL LED DIMMER (R,L,C)**

- (7-110)W/VA; 250V / 50Hz
- zur Regelung von Ohmschen (R), Induktiven (L) und Kapazitiven (C) Lasten
- Schaltung mit Wechselschalter möglich
- Schaltung vom mehreren Dimmern nicht erlaubt
- mit austauschbarer Sicherung 1,6A

**REGULATOR LED IZMJENIČNI (R,L,C)**

- (7-110)W/VA; 230V / 50Hz
- za regulacijo Ohmskih (R), Induktivnih (L) i Kapacitivnih (C) trošila
- moguće spajanje sa izmjeničnom sklopkom
- spajanje više regulatora nije dozvoljeno
- sa zamjenjivim osiguračem 1,6A

**TWO-WAY LED DIMMER (R,L,C)**

- (7-110)W/VA; 250V / 50Hz
- for regulation of Ohm (R), Inductive (L) and Capacitive (C) loads
- combination with two-way switch is possible
- more dimmers combination is not allowed
- with replaceable fuse 1,6A

□ 15179



**ELEKTRONSKI POTENCIOMETER**

- krmilna napetost [1-10]V/40mA; stikalo 10A; 230V / 50Hz
- za krmiljenje stikalnih naprav (EVG) z 10V krmilnim vhodom
- možno krmiliti več stikalnih naprav do skupne vrednosti krmilnega toka max. 40mA

**ELEKTRONISCH POTENTIOMETER**

- Steuerspannung [1-10]V/40mA; stikalo 10A; 230V / 50Hz
- zur Regelung von Schaltgeräten (EVG) mit 10 V Steuereingang
- mögliche Steuerung von mehreren Schaltgeräten bis zum Gesamt-Steuerstrom max. 40mA

**ELEKTRONSKI POTENCIOMETAR**

- upravljački napon [1-10]V/40mA; sklopka 10A; 230V / 50Hz
- za upravljanje uredaja (EVG) s 10V upravljačkim ulazom
- moguće upravljanje većim brojem uredaja (EVG) do ukupne vrijednosti upravljačke struje do max. 40mA

**ELECTRONIC POTENTIOMETER**

- switching power [1-10]V/40mA; switch 10A; 230V / 50Hz
- for controlling switchgears (EVG) with 10V input
- possible to control more switchgears with total switching current of max. 40mA

□ 14273

## Multimedija / Multimedia Multimedia / Multimedia



### NOSILEC KEYSTONE 1M + 2M

- nosilec z možnostjo vpetja elementov z Keystone standardom
- možnost vpetja enega ali dveh elementov

### HALTERUNG KEYSTONE 1M+2M

- Halterung ermöglicht Snap-in Montage von Elementen mit Keystone Standard
- Mögliche Snap-in Montage von einem oder zwei Elementen

### NOSAČ KEYSTONE 1M + 2M

- nosač s mogućnošću stavljanja elemenata sa Keystone standardom
- mogućnost stavljanja jednog ili dva elementa

### MOUNTING FRAME KEYSTONE 1M + 2M

- mounting frame with possibility of snap-in elements with Keystone standard
- possibility of snap-in one or two elements

□ 17052



### ADAPTER HDMI KEYSTONE 1M

- montaža v Keystone nosilec 1M ali 2M
- ženski / ženski

### ADAPTER HDMI KEYSTONE 1M

- Einbau in Keystone Halterung 1M oder 2M
- Weiblich / Weiblich

### ADAPTER HDMI KEYSTONE 1M

- montaža u Keystone nosač 1M ili 2M
- ženski / ženski

### ADAPTOR HDMI KEYSTONE 1M

- fits into mounting frame Keystone 1M or 2M
- female / female

□ 51079 ■ 51078



### ADAPTER USB 3.0 KEYSTONE 1M

- montaža v Keystone nosilec 1M ali 2M
- ženski / ženski

### ADAPTER USB 3.0 KEYSTONE 1M

- Einbau in Keystone Halterung 1M oder 2M
- Weiblich / Weiblich

### ADAPTER USB 3.0 KEYSTONE 1M

- montaža u Keystone nosač 1M ili 2M
- ženski / ženski

### ADAPTOR USB 3.0 KEYSTONE 1M

- fits into mounting frame Keystone 1M or 2M
- female / female

□ 51095 ■ 51094



### 2 x ADAPTER AUDIO LS 4mm, KEYSTONE 1M (RDEČI + ČRNI)

- montaža v Keystone nosilec 1M ali 2M
- priključitev vodnikov z vijakom ali vtikačem fi 4mm
- pozlačeni kontakti

### 2 x ADAPTER AUDIO LS 4MM, KEYSTONE, 1M (ROT + SCHWARZ)

- Einbau in Keystone Halterung 1M oder 2M
- Leiteranschluss mit Schraube oder Stecker fi 4 mm
- Vergoldete Kontakte

### 2 x ADAPTER AUDIO LS 4mm, KEYSTONE 1M (CRVENI + CRNI)

- montaža u Keystone nosač 1M ili 2M
- priključenje vodiča sa vijkom ili utikačem fi 4mm
- pozlačeni kontakti

### 2 x ADAPTOR AUDIO LS 4mm, KEYSTONE 1M (RED + BLACK)

- fits into mounting frame Keystone 1M or 2M
- connection of conductors with screws or with plug fi 4mm
- gold plated contacts

□ 16790 ■ 16791



### 2 x ADAPTER AUDIO RCA (Cinch), KEYSTONE 1M (RDEČI + ČRNI)

- montaža v Keystone nosilec 1M ali 2M
- priključitev vodnikov z vtikačem Cinch
- pozlačeni kontakti

### 2 x ADAPTER AUDIO RCA (Cinch), KEYSTONE 1M (ROT + SCHWARZ)

- Einbau in Keystone Halterung 1M oder 2M
- Leiteranschluss mit Stecker - Cinch
- Vergoldete Kontakte

### 2 x ADAPTER AUDIO RCA (Cinch), KEYSTONE 1M (CRVENI + CRNI)

- montaža u Keystone nosač 1M ili 2M
- priključenje vodiča sa utikačem Cinch
- pozlačeni kontakti

### 2 x ADAPTOR AUDIO RCA (Cinch), KEYSTONE 1M (RED + BLACK)

- fits into mounting frame Keystone 1M or 2M
- connection of conductors with Cinch plug
- gold plated contacts

□ 16792 ■ 16793



### ADAPTER AUDIO 3,5mm STEREO (JACK) KEYSTONE 1M

- montaža v Keystone nosilec 1M
- priključitev vodnikov z vtikačem fi 3,5mm

### ADAPTER AUDIO 3,5mm STEREO (JACK) KEYSTONE 1M

- Einbau in Keystone Halterung 1M
- Leiteranschluss mit Stecker fi 3,5mm

### ADAPTER AUDIO 3,5mm STEREO (JACK) KEYSTONE 1M

- montaža u Keystone nosač 1M
- priključenje vodiča sa utikačem fi 3,5mm

### ADAPTOR AUDIO 3,5mm STEREO (JACK) KEYSTONE 1M

- fits into mounting frame Keystone 1M
- connection of conductors with plug fi 3,5mm

■ 51131



#### USB POLNILEC KEYSTONE 1M

- montaža v Keystone nosilec 1M ali 2M
- vhodna napetost: 230Vac; 50Hz; 0,1A
- izhodna napetost: 5Vdc; 1,2A
- IMQ

#### USB LADEGERÄT 1M KEYSTONE, KOMPLETT

- Einbau in Keystone Halterung 1M oder 2M
- Eingangsspannung: 230Vac; 50 Hz, 0,1A
- Ausgangsspannung: 5Vdc; 1,2A
- IMQ

#### USB PUNJAČ KEYSTONE 1M

- montaža v Keystone nosač 1M ili 2M
- ulazni napon: 230Vac; 50Hz; 0,1A
- izlazni napon: 5Vdc; 1,2A
- IMQ

#### USB CHARGER KEYSTONE 1M

- fits into mounting frame Keystone 1M or 2M
- input: 230Vac; 50Hz; 0,1A
- output: 5Vdc; 1,2A
- IMQ

□ 51080



#### USB POLNILEC 2M KOMPLET

- vhodna napetost: 230Vac; 50Hz; 0,1A
- izhodna napetost: 2 x 5Vdc; 0,7A

#### USB LADEGERÄT 2M KOMPLETT

- Eingangsspannung: 230Vac; 50 Hz, 0,1A
- Ausgangsspannung: 2 x 5Vdc; 0,7A

#### USB PUNJAČ 2M KOMPLET

- ulazni napon: 230Vac; 50Hz; 0,1A
- izlazni napon: 2 x 5Vdc; 0,7A

#### USB CHARGER 2M COMPLETE

- input: 230Vac; 50Hz; 0,1A
- output: 2 x 5Vdc; 0,7A

□ 17948



#### LED LUČKA KEYSTONE 1M

- podometna, montaža v Keystone nosilec 1M
- vhodna napetost: 230Vac; 50-60Hz; 3,7mA
- svetilnost: cca. 1800mcd (cca. 0,4lm)
- način delovanja: ON - AUTO
- transparent

#### LED LAMPE, KEYSTONE 1M

- Unterputz, Einbau in Keystone Halterung 1M
- Eingangsspannung: 230Vac; 50-60 Hz, 3,7 mA
- Leuchtkraft: cca. 1800mcd (cca. 0,4lm)
- Wirkungsweise: ON-AUTO
- Transparent

#### LED SVJETLO KEYSTONE 1M

- podžbukna, montaža u Keystone nosač 1M
- ulazni napon: 230Vac; 50-60Hz; 3,7mA
- osvijetljenje: cca. 1800mcd (cca. 0,4lm)
- način rada: ON - AUTO
- transparent

#### LED LIGHT KEYSTONE 1M

- flush mounting, fits into mounting frame Keystone 1M
- input: 230Vac; 50-60Hz; 3,7mA
- light intensity: cca. 1800mcd (cca. 0,4lm)
- functions: ON - AUTO
- transparent

□ 51132



#### LED LUČKA EMERGENCY KEYSTONE 1M

- montaža v Keystone nosilec 1M
- vhodna napetost: 230Vac; 50-60Hz; 3,7mA
- svetilnost: cca. 5700mcd (cca. 1,2lm)
- čas delovanja (brez napetosti): več kot 2h
- polnjenje: manj kot 3h
- način delovanja: ON - AUTO
- zamenljiva polnjiva baterija NiMH 4,8V 80mAh

#### LED LAMPE EMERGENCY KEYSTONE 1M

- Einbau in Keystone Halterung 1M
- Eingangsspannung: 230Vac; 50-60 Hz, 3,7 mA
- Leuchtkraft: cca. 5700mcd (cca. 1,2lm)
- Betriebsdauer (ohne Spannung) : mehr als 2 Stunden
- Ladedauer: weniger als 3 Stunden
- Wirkungsweise: ON-AUTO
- Austauschbare, wiederaufladbare Batterie NiMH 4,8V 80mAh

#### LED SVJETLO EMERGENCY KEYSTONE 1M

- montaža v Keystone nosač 1M
- ulazni napon: 230Vac; 50-60Hz; 3,7mA
- osvijetljenje: cca. 5700mcd (cca. 1,2lm)
- vrijeme rada (bez napajanja): više od 2h
- punjenje: manje od 3h
- način rada: ON - AUTO
- zamjenjiva punjiva baterija NiMH 4,8V 80mAh

#### LED LIGHT EMERGENCY KEYSTONE 1M

- fits into mounting frame Keystone 1M
- input: 230Vac; 50-60Hz; 3,7mA
- light intensity: about 5700mcd (cca. 1,2lm)
- operation time (without power): more than 2h
- recharge time: less than 3h
- functions: ON - AUTO
- replaceable rechargeable battery NiMH 4,8V 80mAh

□ 51133

## Okvirji / Okviri Rahmen / Frames

OKVIRJI MAX  
RAHMEN MAX



□ 24603

OKVIRI MAX  
FRAMES MAX

□ 32717

OKVIRJI 2 MAX  
RAHMEN 2 MAX



□ 32718

OKVIRI 2 MAX  
FRAMES 2 MAX



□ 32719

OKVIRJI 3 MAX  
RAHMEN 3 MAX



HORIZONTAL

□ 32720

OKVIRI 3 MAX  
FRAMES 3 MAX



VERTICAL

□ 32721

OKVIRJI 4 MAX  
RAHMEN 4 MAX



HORIZONTAL

□ 32879

OKVIRI 4 MAX  
FRAMES 4 MAX



VERTICAL

□ 32880



POLNILO OKVIRJA

- za zapolnjevanje praznih mest

BLIND ABDECKUNG

- zur Verblendung von Leerstellen

□ 23041

SLIJEPI POKLOPAC

- za popunjavanje praznog mjesta

BLIND COVER

- for filling up empty spaces

# PLATO



## 146 • Stikala in tipkala

Sklopke i tipkala  
Schalter und Taster  
Switches and push buttons

## 150 • Vtičnice

Utičnice  
Steckdosen  
Sockets

## 152 • Komunikacije

Komunikacije  
Kommunikation  
Communications

## 154 • Elektronika

Elektronika  
Elektronik  
Electronics





Preprostost

Simplicity

Jednostavnost

Schlichtheit



156 • **Multimedija**

Multimedija  
Multimedia  
Multimedia



## Stikala in tipkala / Sklopke i tipkala Schalter und Taster / Switches and push buttons



### STIKALO NAVADNO (1)

- tip SBV-04; 10AX / 250V-  
- brezvijačna priključitev vodnikov 1,5 - 2,5 mm<sup>2</sup>

### AUSSCHALTER (1)

- Typ SBV-04; 10AX / 250V-  
- schraubloser Leiteranschluss 1,5 - 2,5 mm<sup>2</sup>

□ 18101

### SKLOPKA OBIČNA (1)

- tip SBV-04; 10AX / 250V-  
- bezvijčano pričvrščevanje vodiča 1,5 - 2,5 mm<sup>2</sup>

### ON-OFF SWITCH (1)

- type SBV-04; 10AX / 250V-  
- screwless connection of conductors 1,5 - 2,5 mm<sup>2</sup>



### STIKALO NAVADNO (1) Z INDIKATORSKO LUČKO

- tip SBV-04; 10AX / 250V-  
- brezvijačna priključitev vodnikov 1,5 - 2,5 mm<sup>2</sup>  
- tipka z lečo, lučka priložena

### AUSSCHALTER (1) MIT GLIMMLAMPE

- Typ SBV-04; 10AX / 250V-  
- schraubloser Leiteranschluss 1,5 - 2,5 mm<sup>2</sup>  
- Wippe mit Linse, Lampe beigefügt

□ 18111

### SKLOPKA OBIČNA (1) SA INDIKATORSKOM LAMPICOM

- tip SBV-04; 10AX / 250V-  
- bezvijčano pričvrščevanje vodiča 1,5 - 2,5 mm<sup>2</sup>  
- tipka sa prozorčićem, lampica uključena

### ON-OFF SWITCH (1) WITH INDICATOR LAMP

- type SBV-04; 10AX / 250V-  
- screwless connection of conductors 1,5 - 2,5 mm<sup>2</sup>  
- button with lense, lamp included



### STIKALO MENJALNO (6)

- tip SBV-04; 10AX / 250V-  
- brezvijačna priključitev vodnikov 1,5 - 2,5 mm<sup>2</sup>

### WECHSELSCHALTER (6)

- Typ SBV-04; 10AX / 250V-  
- schraubloser Leiteranschluss 1,5 - 2,5 mm<sup>2</sup>

□ 18103

### SKLOPKA IZMJENIČNA (6)

- tip SBV-04; 10AX / 250V-  
- bezvijčano pričvrščevanje vodiča 1,5 - 2,5 mm<sup>2</sup>

### TWO-WAY SWITCH (6)

- type SBV-04; 10AX / 250V-  
- screwless connection of conductors 1,5 - 2,5 mm<sup>2</sup>



### STIKALO MENJALNO (6) Z INDIKATORSKO LUČKO

- tip SBV-04; 10AX / 250V-  
- brezvijačna priključitev vodnikov 1,5 - 2,5 mm<sup>2</sup>  
- tipka z lečo, lučka priložena

### WECHSELSCHALTER (6) MIT GLIMMLAMPE

- Typ SBV-04; 10AX / 250V-  
- schraubloser Leiteranschluss 1,5 - 2,5 mm<sup>2</sup>  
- Wippe mit Linse, Lampe beigefügt

□ 18113

### SKLOPKA IZMJENIČNA (6) SA INDIKATORSKOM LAMPICOM

- tip SBV-04; 10AX / 250V-  
- bezvijčano pričvrščevanje vodiča 1,5 - 2,5 mm<sup>2</sup>  
- tipka sa prozorčićem, lampica uključena

### TWO-WAY SWITCH (6) WITH INDICATOR LAMP

- type SBV-04; 10AX / 250V-  
- screwless connection of conductors 1,5 - 2,5 mm<sup>2</sup>  
- button with lense, lamp included



### STIKALO MENJALNO (6) S KONTROLNO LUČKO

- tip SBV-04; 10AX / 250V-  
- brezvijačna priključitev vodnikov 1,5 - 2,5 mm<sup>2</sup>  
- tipka z lečo, lučka priložena

### WECHSELSCHALTER (6) MIT KONTROLLGLIMMLAMPE

- Typ SBV-04; 10AX / 250V-  
- schraubloser Leiteranschluss 1,5 - 2,5 mm<sup>2</sup>  
- Wippe mit Linse, Lampe beigefügt

□ 18112

### SKLOPKA IZMJENIČNA (6) SA KONTROLNOM LAMPICOM

- tip SBV-04; 10AX / 250V-  
- bezvijčano pričvrščevanje vodiča 1,5 - 2,5 mm<sup>2</sup>  
- tipka sa prozorčićem, lampica uključena

### TWO-WAY SWITCH (6) WITH CONTROL LAMP

- type SBV-04; 10AX / 250V-  
- screwless connection of conductors 1,5 - 2,5 mm<sup>2</sup>  
- button with lense, lamp included



### STIKALO KRIŽNO (7)

- tip SBV-04; 10AX / 250V-  
- brezvijačna priključitev vodnikov 1,5 - 2,5 mm<sup>2</sup>

### KREUZSCHALTER (7)

- Typ SBV-04; 10AX / 250V-  
- schraubloser Leiteranschluss 1,5 - 2,5 mm<sup>2</sup>

□ 18104

### SKLOPKA KRIŽNA (7)

- tip SBV-04; 10AX / 250V-  
- bezvijčano pričvrščevanje vodiča 1,5 - 2,5 mm<sup>2</sup>

### INTERMEDIATE SWITCH (7)

- type SBV-04; 10AX / 250V-  
- screwless connection of conductors 1,5 - 2,5 mm<sup>2</sup>

## Stikala in tipkala / Sklopke i tipkala Schalter und Taster / Switches and push buttons



### STIKALO KRIŽNO (7) Z INDIKATORSKO LUČKO

- tip SBV-04; 10AX / 250V-
- brezvijačna priključitev vodnikov 1,5 - 2,5 mm<sup>2</sup>
- tipka z lečo, lučka priložena

### KREUZSCHALTER (7) MIT GLIMMLAMPE

- Typ SBV-04; 10AX / 250V-
- schraubloser Leiteranschluss 1,5 - 2,5 mm<sup>2</sup>
- Wippe mit Linse, Lampe beigelegt

□ 18114

### SKLOPKA KRIŽNA (7) SA INDIKATORSKOM LAMPICOM

- tip SBV-04; 10AX / 250V-
- bezvijčano pričvrščivanje vodiča 1,5 - 2,5 mm<sup>2</sup>
- tipka sa prozorčićem, lampica uključena

### INTERMEDIATE SWITCH (7) WITH INDICATOR LAMP

- type SBV-04; 10AX / 250V-
- screwless connection of conductors 1,5 - 2,5 mm<sup>2</sup>
- button with lense, lamp included



### STIKALO SERIJSKO (5)

- tip SBV-04; 10AX / 250V-
- brezvijačna priključitev vodnikov 1,5 - 2,5 mm<sup>2</sup>

### SERIENSCHALTER (5)

- Typ SBV-04; 10AX / 250V-
- schraubloser Leiteranschluss 1,5 - 2,5 mm<sup>2</sup>

□ 18102

### SKLOPKA SERIJSKA (5)

- tip SBV-04; 10AX / 250V-
- bezvijčano pričvrščivanje vodiča 1,5 - 2,5 mm<sup>2</sup>

### MULTICIRCUIT SWITCH (5)

- type SBV-04; 10AX / 250V-
- screwless connection of conductors 1,5 - 2,5 mm<sup>2</sup>



### STIKALO 2 x MENJALNO (6+6)

- tip SBV-04; 10AX / 250V-
- vijačna / brezvijačna priključitev vodnikov 1,5 - 2,5 mm<sup>2</sup>

### DOPPELWECHSELSCHALTER (6+6)

- Typ SBV-04; 10AX / 250V-
- schraub / schraubloser Leiteranschluss 1,5 - 2,5 mm<sup>2</sup>

□ 18106

### SKLOPKA 2 x IZMJENIČNA (6+6)

- tip SBV-04; 10AX / 250V-
- vijčano / bezvijčano pričvrščivanje vodiča 1,5 - 2,5 mm<sup>2</sup>

### DOUBLE TWO-WAY SWITCH (6+6)

- type SBV-04; 10AX / 250V-
- screw / screwless connection of conductors 1,5 - 2,5 mm<sup>2</sup>



### STIKALO 2 POLNO (2) 0-1

- tip SBV-04; 10AX / 250V-
- brezvijačna priključitev vodnikov 1,5 - 2,5 mm<sup>2</sup>
- tipka s simbolom 0-1

### 2-POLIGER SCHALTER (2) 0-1

- Typ SBV-04; 10AX / 250V-
- schraubloser Leiteranschluss 1,5 - 2,5 mm<sup>2</sup>
- Wippe mit Symbol 0-1

□ 18105

### SKLOPKA 2 POLNA (2) 0-1

- tip SBV-04; 10AX / 250V-
- bezvijčano pričvrščivanje vodiča 1,5 - 2,5 mm<sup>2</sup>
- tipka sa simbolom 0-1

### 2 POLE SWITCH (2) 0-1

- type SBV-04; 10AX / 250V-
- screwless connection of conductors 1,5 - 2,5 mm<sup>2</sup>
- button with symbol 0-1



### STIKALO 2 POLNO (2) S KONTROLNO LUČKO

- tip SBV-04; 10AX / 250V-
- brezvijačna priključitev vodnikov 1,5 - 2,5 mm<sup>2</sup>
- tipka z lečo, lučka priložena

### 2-POLIGER SCHALTER (2) MIT KONTROLLGLIMMLAMPE

- Typ SBV-04; 10AX / 250V-
- schraubloser Leiteranschluss 1,5 - 2,5 mm<sup>2</sup>
- Wippe mit Linse, Lampe beigelegt

□ 18115

### SKLOPKA 2 POLNA (2) SA KONTROLNOM LAMPICOM

- tip SBV-04; 10AX / 250V-
- bezvijčano pričvrščivanje vodiča 1,5 - 2,5 mm<sup>2</sup>
- tipka sa prozorčićem, lampica uključena

### 2 POLE SWITCH (2) WITH CONTROL LAMP

- type SBV-04; 10AX / 250V-
- screwless connection of conductors 1,5 - 2,5 mm<sup>2</sup>
- button with lense, lamp included



### STIKALO 2 POLNO (2) 16A S KONTROLNO LUČKO

- tip SV-16; 16A / 250V-
- vijačna priključitev vodnikov 1,5 - 2,5 mm<sup>2</sup>
- tipka z lečo in simbolom „16 A“, lučka priložena

### 2-POLIGER SCHALTER (2) 16A MIT KONTROLLGLIMMLAMPE

- Typ SV-16; 16A / 250V-
- Anschluss der Leiter 1,5 - 2,5 mm<sup>2</sup> mit Schrauben
- Wippe mit Linse und Symbol „16 A“, Lampe beigelegt

□ 18129

### SKLOPKA 2 POLNA (2) 16A SA KONTROLNOM LAMPICOM

- tip SV-16; 16A / 250V-
- vijčano pričvrščivanje vodiča 1,5 - 2,5 mm<sup>2</sup>
- tipka sa prozorčićem i sa simbolom „16 A“, lampica uključena

### 2 POLE SWITCH (2) 16A WITH CONTROL LAMP

- type SV-16; 16A / 250V-
- connection of conductors 1,5 - 2,5 mm<sup>2</sup> with screws
- button with lense and symbol „16 A“, lamp included

## Stikala in tipkala / Sklopke i tipkala Schalter und Taster / Switches and push buttons



### STIKALO ZA ŽALUZIJE (4)

- tip SBV-04; 10AX / 250V-
- brezvijačna priključitev vodnikov 1,5 - 2,5 mm<sup>2</sup>
- tipka s simbolom „puščica“
- položaj 1-0-2

### JALOUSIESCHALTER (4)

- Typ SBV-04; 10AX / 250V-
- schraubloser Leiteranschluss 1,5 - 2,5 mm<sup>2</sup>
- Wippe mit Symbol „Pfeil“
- Position 1-0-2

### SKLOPKA ZA ŽALUZINE (4)

- tip SBV-04; 10AX / 250V-
- bezvijčano pričvrščivanje vodiča 1,5 - 2,5 mm<sup>2</sup>
- tipka sa simbolom „strelica“
- položaj 1-0-2

### VENETIAN BLIND SWITCH (4)

- type SBV-04; 10AX / 250V-
- screwless connection of conductors 1,5 - 2,5 mm<sup>2</sup>
- button with symbol „arrow“
- position 1-0-2

□ 15516



### TIPKALO ZA ŽALUZIJE (5)

- tip SBV-04; 10A / 250V-
- brezvijačna priključitev vodnikov 1,5 - 2,5 mm<sup>2</sup>
- tipka s simbolom „puščica“
- onemogočen hkraten vklop

### JALOUSIETASTER (5)

- Typ SBV-04; 10A / 250V-
- schraubloser Leiteranschluss 1,5 - 2,5 mm<sup>2</sup>
- Wippe mit Symbol „Pfeil“
- Verhinderung einer gleichzeitigen Aktivierung

### TIPKALO ZA ŽALUZINE (5)

- tip SBV-04; 10A / 250V-
- bezvijčano pričvrščivanje vodiča 1,5 - 2,5 mm<sup>2</sup>
- tipka sa simbolom „strelica“
- onemogućen istovremeni uklop

### VENETIAN BLIND PUSH BUTTON (5)

- type SBV-04; 10A / 250V-
- screwless connection of conductors 1,5 - 2,5 mm<sup>2</sup>
- button with symbol „arrow“
- simultaneous activation disabled

□ 18110



### TIPKALO (1)

- tip SBV-04; 10A / 250V-
- brezvijačna priključitev vodnikov 1,5 - 2,5 mm<sup>2</sup>

### TASTER (1)

- Typ SBV-04; 10A / 250V-
- schraubloser Leiteranschluss 1,5 - 2,5 mm<sup>2</sup>

### TIPKALO (1)

- tip SBV-04; 10A / 250V-
- bezvijčano pričvrščivanje vodiča 1,5 - 2,5 mm<sup>2</sup>

### PUSH BUTTON (1)

- type SBV-04; 10A / 250V-
- screwless connection of conductors 1,5 - 2,5 mm<sup>2</sup>

□ 14255



### TIPKALO (1)

- tip SBV-04; 10A / 250V-
- brezvijačna priključitev vodnikov 1,5 - 2,5 mm<sup>2</sup>
- tipka z lečo, lučka ni priložena

### TASTER (1)

- Typ SBV-04; 10A / 250V-
- schraubloser Leiteranschluss 1,5 - 2,5 mm<sup>2</sup>
- Wippe mit Linse, Lampe nicht beigelegt

### TIPKALO (1)

- tip SBV-04; 10A / 250V-
- bezvijčano pričvrščivanje vodiča 1,5 - 2,5 mm<sup>2</sup>
- tipka sa prozorčićem, lampica nije uključena

### PUSH BUTTON (1)

- type SBV-04; 10A / 250V-
- screwless connection of conductors 1,5 - 2,5 mm<sup>2</sup>
- button with lense, lamp not included

□ 18109



### TIPKALO (1) Z INDIKATORSKO LUČKO

- tip SBV-04; 10A / 250V-
- brezvijačna priključitev vodnikov 1,5 - 2,5 mm<sup>2</sup>
- tipka z lečo, lučka priložena

### TASTER (1) MIT GLIMMLAMPE

- Typ SBV-04; 10A / 250V-
- schraubloser Leiteranschluss 1,5 - 2,5 mm<sup>2</sup>
- Wippe mit Linse, Lampe beigelegt

### TIPKALO (1) SA INDIKATORSKOM LAMPICOM

- tip SBV-04; 10A / 250V-
- bezvijčano pričvrščivanje vodiča 1,5 - 2,5 mm<sup>2</sup>
- tipka sa prozorčićem, lampica uključena

### PUSH BUTTON (1) WITH INDICATOR LAMP

- type SBV-04; 10A / 250V-
- screwless connection of conductors 1,5 - 2,5 mm<sup>2</sup>
- button with lense, lamp included

□ 18119



### TIPKALO (1) SIMBOL LUČ

- tip SBV-04; 10A / 250V-
- brezvijačna priključitev vodnikov 1,5 - 2,5 mm<sup>2</sup>
- tipka z lečo in simbolom „luč“, lučka ni priložena

### LICHTTASTER (1)

- Typ SBV-04; 10A / 250V-
- schraubloser Leiteranschluss 1,5 - 2,5 mm<sup>2</sup>
- Wippe mit Linse und Symbol „Licht“, Lampe nicht beigelegt

### TIPKALO (1) SIMBOL SVJETLO

- tip SBV-04; 10A / 250V-
- bezvijčano pričvrščivanje vodiča 1,5 - 2,5 mm<sup>2</sup>
- tipka sa prozorčićem i simbolom „svjetlo“, lampica nije uključena

### PUSH BUTTON (1) SYMBOL LIGHT

- type SBV-04; 10A / 250V-
- screwless connection of conductors 1,5 - 2,5 mm<sup>2</sup>
- button with lense and symbol „light“, lamp not included

□ 18107

## Stikala in tipkala / Sklopke i tipkala Schalter und Taster / Switches and push buttons



### TIPKALO (1) SIMBOL LUČ Z INDIKATORSKO LUČKO

- tip SBV-04; 10A / 250V~
- brezvijačna priključitev vodnikov 1,5 - 2,5 mm<sup>2</sup>
- tipka z lečo in simbolom „luč“, lučka priložena

### LICHTTASTER (1) MIT GLIMMLAMPE

- Typ SBV-04; 10A / 250V~
- schraubloser Leiteranschluss 1,5 - 2,5 mm<sup>2</sup>
- Wippe mit Linse und Symbol „Licht“, Lampe beigelegt

□ 18117

### TIPKALO (1) SIMBOL SVJETLO SA INDIKATORSKOM LAMPICOM

- tip SBV-04; 10A / 250V~
- bezvijačno pričvrščivanje vodiča 1,5 - 2,5 mm<sup>2</sup>
- tipka sa prozorčićem i simbolom „svjetlo“, lampica uključena

### PUSH BUTTON (1) SYMBOL LIGHT WITH INDICATOR LAMP

- type SBV-04; 10A / 250V~
- screwless connection of conductors 1,5 - 2,5 mm<sup>2</sup>
- button with lense and symbol „light“, lamp included



### TIPKALO (1) SIMBOL ZVONEC

- tip SBV-04; 10A / 250V~
- brezvijačna priključitev vodnikov 1,5 - 2,5 mm<sup>2</sup>
- tipka z lečo in simbolom „zvonec“, lučka ni priložena

### KLINGELTASTER (1)

- Typ SBV-04; 10A / 250V~
- schraubloser Leiteranschluss 1,5 - 2,5 mm<sup>2</sup>
- Wippe mit Linse und Symbol „Klingel“, Lampe nicht beigelegt

□ 18108

### TIPKALO (1) SIMBOL ZVONO

- tip SBV-04; 10A / 250V~
- bezvijačno pričvrščivanje vodiča 1,5 - 2,5 mm<sup>2</sup>
- tipka sa prozorčićem i simbolom „zvono“, lampica nije uključena

### PUSH BUTTON (1) SYMBOL BELL

- type SBV-04; 10A / 250V~
- screwless connection of conductors 1,5 - 2,5 mm<sup>2</sup>
- button with lense and symbol „bell“, lamp not included



### TIPKALO (1) SIMBOL ZVONEC Z INDIKATORSKO LUČKO

- tip SBV-04; 10A / 250V~
- brezvijačna priključitev vodnikov 1,5 - 2,5 mm<sup>2</sup>
- tipka z lečo in simbolom „zvonec“, lučka priložena

### KLINGELTASTER (1) MIT GLIMMLAMPE

- Typ SBV-04; 10A / 250V~
- schraubloser Leiteranschluss 1,5 - 2,5 mm<sup>2</sup>
- Wippe mit Linse und Symbol „Klingel“, Lampe beigelegt

□ 18118

### TIPKALO (1) SIMBOL ZVONO SA INDIKATORSKOM LAMPICOM

- tip SBV-04; 10A / 250V~
- bezvijačno pričvrščivanje vodiča 1,5 - 2,5 mm<sup>2</sup>
- tipka sa prozorčićem i simbolom „zvono“, lampica uključena

### PUSH BUTTON (1) SYMBOL BELL WITH INDICATOR LAMP

- type SBV-04; 10A / 250V~
- screwless connection of conductors 1,5 - 2,5 mm<sup>2</sup>
- button with lense and symbol „bell“, lamp included

## Vtičnice / Utičnice Steckdosen / Sockets



### VTIČNICA

- tip VVB-92; 16A / 250V-
- priključitev vodnikov 1,5 - 2,5 mm<sup>2</sup>
- vtičnica z varnostnim kontaktom - šuko

### STECKDOSE

- Typ VVB-92; 16A / 250V-
- Leiteranschluss 1,5 - 2,5 mm<sup>2</sup>
- Steckdose mit Schutzkontakt - Schuko

vijačna / vijčana / mit Schraubklemmen / screw terminals

18500  18520  14353  14351

brezvijačna / bezvijčana / mit Steckklemmen / screwless terminals

18501  18521  14354  14352

### UTIČNICA

- tip VVB-92; 16A / 250V-
- pričvrščivanje vodiča 1,5 - 2,5 mm<sup>2</sup>
- utičnica sa zaštitnim kontaktom - šuko

### SOCKET

- type VVB-92; 16A / 250V-
- connection of conductors 1,5 - 2,5 mm<sup>2</sup>
- socket with side earthing contact - schuko

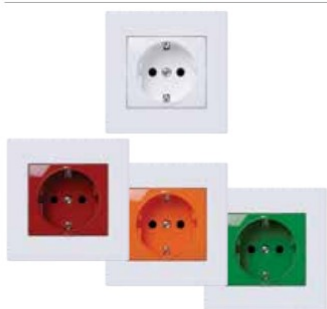

### VTIČNICA Z ZAŠČITO

- tip VVB-92; 16A / 250V-
- priključitev vodnikov 1,5 - 2,5 mm<sup>2</sup>
- vtičnica z varnostnim kontaktom - šuko
- vgrajena zaščita pred vtikom

### STECKDOSE MIT KINDERSCHUTZ

- Typ VVB-92; 16A / 250V-
- Leiteranschluss 1,5 - 2,5 mm<sup>2</sup>
- Steckdose mit Schutzkontakt - Schuko
- mit Kinderschutz

vijačna / vijčana / mit Schraubklemmen / screw terminals

18502  18522  17169  17167

brezvijačna / bezvijčana / mit Steckklemmen / screwless terminals

17930  14369  17170  17168

### UTIČNICA SA ZAŠTITOM

- tip VVB-92; 16A / 250V-
- pričvrščivanje vodiča 1,5 - 2,5 mm<sup>2</sup>
- utičnica sa zaštitnim kontaktom - šuko
- ugrađena zaščita pred dodirom

### SOCKET WITH SHUTTERS

- type VVB-92; 16A / 250V-
- connection of conductors 1,5 - 2,5 mm<sup>2</sup>
- socket with side earthing contact - schuko
- shutters for child protection



### VTIČNICA S POKROVČKOM

- tip VVB-92; 16A / 250V-
- priključitev vodnikov 1,5 - 2,5 mm<sup>2</sup>
- vtičnica z varnostnim kontaktom - šuko

### STECKDOSE MIT KLAPPDECKEL

- Typ VVB-92; 16A / 250V-
- Leiteranschluss 1,5 - 2,5 mm<sup>2</sup>
- Steckdose mit Schutzkontakt - Schuko

vijačna / vijčana / mit Schraubklemmen / screw terminals

18503

brezvijačna / bezvijčana / mit Steckklemmen / screwless terminals

18504

### UTIČNICA SA POKLOPCEM

- tip VVB-92; 16A / 250V-
- pričvrščivanje vodiča 1,5 - 2,5 mm<sup>2</sup>
- utičnica sa zaštitnim kontaktom - šuko

### SOCKET WITH COVER

- type VVB-92; 16A / 250V-
- connection of conductors 1,5 - 2,5 mm<sup>2</sup>
- socket with side earthing contact - schuko



### VTIČNICA S POKROVČKOM IN ZAŠČITO

- tip VVB-92; 16A / 250V-
- priključitev vodnikov 1,5 - 2,5 mm<sup>2</sup>
- vtičnica z varnostnim kontaktom - šuko
- vgrajena zaščita pred vtikom

### STECKDOSE MIT KLAPPDECKEL UND KINDERSCHUTZ

- Typ VVB-92; 16A / 250V-
- Leiteranschluss 1,5 - 2,5 mm<sup>2</sup>
- Steckdose mit Schutzkontakt - Schuko
- mit Kinderschutz

vijačna / vijčana / mit Schraubklemmen / screw terminals

14378

brezvijačna / bezvijčana / mit Steckklemmen / screwless terminals

14379

### UTIČNICA SA POKLOPCEM I ZAŠTITOM

- tip VVB-92; 16A / 250V-
- pričvrščivanje vodiča 1,5 - 2,5 mm<sup>2</sup>
- utičnica sa zaštitnim kontaktom - šuko
- ugrađena zaščita pred dodirom

### SOCKET WITH COVER AND SHUTTERS

- type VVB-92; 16A / 250V-
- connection of conductors 1,5 - 2,5 mm<sup>2</sup>
- socket with side earthing contact - schuko
- shutters for child protection



### VTIČNICA FRANCOŠKA (NF)

- tip VVB-92; 16A / 250V-
- priključitev vodnikov 1,5 - 2,5 mm<sup>2</sup>
- vtičnica z ozemljitvenim čepom

### STECKDOSE FRANZÖSISCH (NF)

- Typ VVB-92; 16A / 250V-
- Leiteranschluss 1,5 - 2,5 mm<sup>2</sup>
- Steckdose mit Erdungsstift

vijačna / vijčana / mit Schraubklemmen / screw terminals

18505  14190  14194  14192

brezvijačna / bezvijčana / mit Steckklemmen / screwless terminals

17940  14191  14195  14193

### UTIČNICA FRANCOŠKA (NF)

- tip VVB-92; 16A / 250V-
- pričvrščivanje vodiča 1,5 - 2,5 mm<sup>2</sup>
- utičnica s uzemljivačkim čepom

### SOCKET FRENCH (NF)

- type VVB-92; 16A / 250V-
- connection of conductors 1,5 - 2,5 mm<sup>2</sup>
- socket with earthing pin

## Vtičnice / Utičnice Steckdosen / Sockets



### VTIČNICA FRANCOSKA (NF) Z ZAŠČITO

- tip VVB-92; 16A / 250V-
- priključitev vodnikov 1,5 - 2,5 mm<sup>2</sup>
- vtičnica z ozemljitvenim čepom
- vgrajena zaščita pred vtikom

### STECKDOSE FRANZÖSISCH (NF) MIT KINDERSCHUTZ

- Typ VVB-92; 16A / 250V-
- Leiteranschluss 1,5 - 2,5 mm<sup>2</sup>
- Steckdose mit Erdungsstift
- mit Kinderschutz

vijačna / vijčana / mit Schraubklemmen / screw terminals

18506  16863  16867  16865

brezvijačna / bezvijčana / mit Steckklemmen / screwless terminals

17950  16864  16868  16866

### UTIČNICA FRANCUSKA (NF) SA ZAŠTITOM

- tip VVB-92; 16A / 250V-
- pričvrščivanje vodiča 1,5 - 2,5 mm<sup>2</sup>
- utičnica s uzemljivačkim čepom
- ugrađena zaštita pred dodirom

### SOCKET FRENCH (NF) WITH SHUTTERS

- type VVB-92; 16A / 250V-
- connection of conductors 1,5 - 2,5 mm<sup>2</sup>
- socket with earthing pin
- shutters for child protection



### VTIČNICA FRANCOSKA (NF) S POKROVČKOM

- tip VVB-92; 16A / 250V-
- priključitev vodnikov 1,5 - 2,5 mm<sup>2</sup>
- vtičnica z ozemljitvenim čepom

### STECKDOSE FRANZÖSISCH (NF) MIT KLAPPDECKEL

- Typ VVB-92; 16A / 250V-
- Leiteranschluss 1,5 - 2,5 mm<sup>2</sup>
- Steckdose mit Erdungsstift

vijačna / vijčana / mit Schraubklemmen / screw terminals

16782

brezvijačna / bezvijčana / mit Steckklemmen / screwless terminals

16783

### UTIČNICA FRANCUSKA (NF) SA POKLOPCEM

- tip VVB-92; 16A / 250V-
- pričvrščivanje vodiča 1,5 - 2,5 mm<sup>2</sup>
- utičnica s uzemljivačkim čepom

### SOCKET FRENCH (NF) WITH COVER

- type VVB-92; 16A / 250V-
- connection of conductors 1,5 - 2,5 mm<sup>2</sup>
- socket with earthing pin



**VTIČNICA RAČUNALNIŠKA 2 x RJ45 Cat. 5e**

- 2 x RJ45 8/8 Cat. 5e
- neoklopljena
- LS (brezvijačna) priključitev

**DATENDOSE 2 x RJ45 Cat. 5e**

- 2 x RJ45 8/8 Cat. 5e
- ungeschirmt
- LS (schraubloser) Anschluss

□ 18511

**UTIČNICA RAČUNALNA 2 x RJ45 Cat. 5e**

- 2 x RJ45 8/8 Cat. 5e
- neoklopljena
- LS (bezvijačno) priključenje

**DATA SOCKET 2 x RJ45 Cat. 5e**

- 2 x RJ45 8/8 Cat. 5e
- unshielded
- LS (screwless) connection



**VTIČNICA RAČUNALNIŠKA 2 x RJ45 Cat. 6**

- 2 x RJ45 8/8 Cat. 6
- oklopljena
- LS (brezvijačna) priključitev

**DATENDOSE 2 x RJ45 Cat. 6**

- 2 x RJ45 8/8 Cat. 6
- geschirmt
- LS (schraubloser) Anschluss

□ 18513

**UTIČNICA RAČUNALNA 2 x RJ45 Cat. 6**

- 2 x RJ45 8/8 Cat. 6
- oklopljena
- LS (bezvijačno) priključenje

**DATA SOCKET 2 x RJ45 Cat. 6**

- 2 x RJ45 8/8 Cat. 6
- shielded
- LS (screwless) connection



**VTIČNICA TELEFONSKA 2 x RJ11**

- 2 x RJ11 4/4 Cat. 3
- vijačna priključitev

**TELEFONSTECKDOSE 2 x RJ11**

- 2 x RJ11 4/4 Cat. 3
- Schraubklemmen

□ 18509

**UTIČNICA TELEFONSKA 2 x RJ11**

- 2 x RJ11 4/4 Cat. 3
- vijčano pričvrščivanje

**TELEPHONE SOCKET 2 x RJ11**

- 2 x RJ11 4/4 Cat. 3
- screw connection



**VTIČNICA TELEFONSKA TAE**

- tip 3 x 6 NFN
- vijačna priključitev

**TELEFONSTECKDOSE TAE**

- Typ 3 x 6 NFN
- Schraubklemmen

□ 18510

**UTIČNICA TELEFONSKA TAE**

- tip 3 x 6 NFN
- vijčano pričvrščivanje

**TELEPHONE SOCKET TAE**

- type 3 x 6 NFN
- screw connection



**VTIČNICA TELEFONSKA TDO / TSS**

- vijačna priključitev

**TELEFONSTECKDOSE TDO / TSS**

- Schraubklemmen

□ 16950

**UTIČNICA TELEFONSKA TDO / TSS**

- vijčano pričvrščivanje

**TELEPHONE SOCKET TDO / TSS**

- screw connection



**VTIČNICA TV-R KONČNA**

- -10dB; [5-1000]MHz
- vijačna priključitev

**ANTENNENDOSE ALS ENDDOSE**

- -10dB; [5-1000]MHz
- Schraubklemmen

□ 18515

**UTIČNICA TV-R KRAJNJA**

- -10dB; [5-1000]MHz
- vijčano pričvrščivanje

**SOCKET TV-R END-LINE**

- -10dB; [5-1000]MHz
- screw connection





**VTIČNICA SAT KONČNA**

- -2dB; (5-2400)MHz  
- vijaka priključitev

**ANTENNENDOSE ALS ENDDOSE SAT**

- -2dB; (5-2400)MHz  
- Schraubklemmen

**UTIČNICA SAT KRAJNJA**

- -2dB; (5-2400)MHz  
- vijčano pričvrščivanje

**SOCKET SAT END-LINE**

- -2dB; (5-2400)MHz  
- screw connection

□ 18517



**VTIČNICA TV-R PREHODNA**

- -2dB / -14dB; (5-1000)MHz  
- vijaka priključitev

**ANTENNENDOSE ALS DURCHGANGSDOSE**

- -2dB / -14dB; (5-1000)MHz  
- Schraubklemmen

**UTIČNICA TV-R PROLAZNA**

- -2dB / -14dB; (5-1000)MHz  
- vijčano pričvrščivanje

**SOCKET TV-R THROUGH-LINE**

- -2dB / -14dB; (5-1000)MHz  
- screw connection

□ 18516



**VTIČNICA TV-R PREHODNA S KONČNIM UPOROM**

- -2dB / -14dB; (5-1000)MHz  
- vijaka priključitev

**ANTENNENDOSE ALS DURCHGANGSDOSE MIT  
ENDWIDERSTAND**

- -2dB / -14dB; (5-1000)MHz  
- Schraubklemmen

**UTIČNICA TV-R PROLAZNA SA KRAJNJIM UPOROM**

- -2dB / -14dB; (5-1000)MHz  
- vijčano pričvrščivanje

**SOCKET TV-R THROUGH-LINE WITH END RESISTANCE**

- -2dB / -14dB; (5-1000)MHz  
- screw connection

□ 18518



**STIKALO ZATEMNILNO NAVADNO (R)**

- (60-400)W; 250V / 50Hz
- za regulacijo Ohmskih (R) bremen
- vezava z menjalnim stikalom ni mogoča
- vezava večih zatemnilnikov ni dovoljena
- z zamenljivo varovalko 1,6A

**EIN-AUS DIMMER (R)**

- (60-400)W; 250V / 50Hz
- zur Regelung von Ohmschen (R) Lasten
- Schaltung mit Wechselschalter nicht möglich
- Schaltung vom mehreren Dimmern nicht erlaubt
- mit austauschbarer Sicherung 1,6A

**REGULATOR OBIČNI (R)**

- (60-400)W; 250V / 50Hz
- za regulacijo Ohmskih (R) trošila
- spajanje sa izmjeničnom sklopkom nije moguća
- spajanje više regulatora nije dozvoljeno
- sa zamjenjivim osiguračem 1,6A

**ON-OFF DIMMER (R)**

- (60-400)W; 250V / 50Hz
- for regulation of Ohm (R) loads
- combination with two-way switch is not possible
- more dimmers combination is not allowed
- with replaceable fuse 1,6A

□ 18120



**STIKALO ZATEMNILNO MENJALNO (R)**

- (60-400)W; 250V / 50Hz
- za regulacijo Ohmskih (R) bremen
- možna vezava z menjalnim stikalom
- vezava večih zatemnilnikov ni dovoljena
- z zamenljivo varovalko 1,6A

**WECHSEL DIMMER (R)**

- (60-400)W; 250V / 50Hz
- zur Regelung von Ohmschen (R) Lasten
- Schaltung mit Wechselschalter möglich
- Schaltung vom mehreren Dimmern nicht erlaubt
- mit austauschbarer Sicherung 1,6A

**REGULATOR IZMJENIČNI (R)**

- (60-400)W; 250V / 50Hz
- za regulacijo Ohmskih (R) trošila
- moguće spajanje sa izmjeničnom sklopkom
- spajanje više regulatora nije dozvoljeno
- sa zamjenjivim osiguračem 1,6A

**TWO-WAY DIMMER (R)**

- (60-400)W; 250V / 50Hz
- for regulation of Ohm (R) loads
- combination with two-way switch is possible
- more dimmers combination is not allowed
- with replaceable fuse 1,6A

□ 18121



**STIKALO ZATEMNILNO MENJALNO (R,L)**

- (25-500)VA; 250V / 50Hz
- za regulacijo Ohmskih (R) in Induktivnih (L) bremen
- možna vezava z menjalnim stikalom
- vezava večih zatemnilnikov ni dovoljena
- z zamenljivo varovalko 1,6A

**WECHSEL DIMMER (R,L)**

- (25-500)VA; 250V / 50Hz
- zur Regelung von Ohmschen (R) und Induktiven (L) Lasten
- Schaltung mit Wechselschalter möglich
- Schaltung vom mehreren Dimmern nicht erlaubt
- mit austauschbarer Sicherung 1,6A

**REGULATOR IZMJENIČNI (R,L)**

- (25-500)VA; 250V / 50Hz
- za regulacijo Ohmskih (R) i Induktivnih (L) trošila
- moguće spajanje sa izmjeničnom sklopkom
- spajanje više regulatora nije dozvoljeno
- sa zamjenjivim osiguračem 1,6A

**TWO-WAY DIMMER (R,L)**

- (25-500)VA; 250V / 50Hz
- for regulation of Ohm (R) and Inductive (L) loads
- combination with two-way switch is possible
- more dimmers combination is not allowed
- with replaceable fuse 1,6A

□ 18123



**STIKALO ZATEMNILNO MENJALNO (R,C)**

- (20-315)W; 250V / 50Hz
- za regulacijo Ohmskih (R) in Kapacitivnih (C) bremen
- možna vezava z menjalnim stikalom
- vezava večih zatemnilnikov ni dovoljena

**WECHSEL DIMMER (R,C)**

- (20-315)W; 250V / 50Hz
- zur Regelung von Ohmschen (R) und Kapazitiven (C) Lasten
- Schaltung mit Wechselschalter möglich
- Schaltung vom mehreren Dimmern nicht erlaubt

**REGULATOR IZMJENIČNI (R,C)**

- (20-315)W; 250V / 50Hz
- za regulacijo Ohmskih (R) i Kapacitivnih (C) trošila
- moguće spajanje sa izmjeničnom sklopkom
- spajanje više regulatora nije dozvoljeno

**TWO-WAY DIMMER (R,C)**

- (20-315)W; 250V / 50Hz
- for regulation of Ohm (R) and Capacitive (C) loads
- combination with two-way switch is possible
- more dimmers combination is not allowed

□ 18124



**STIKALO ZATEMNILNO LED MENJALNO (R,L,C)**

- (7-110)W/VA; 230V / 50Hz
- za regulacijo Ohmskih (R), Induktivnih (L) in Kapacitivnih bremen
- možna vezava z menjalnim stikalom
- vezava večih zatemnilnikov ni dovoljena
- z zamenljivo varovalko 1,6A

**WECHSEL LED DIMMER (R,L,C)**

- (7-110)W/VA; 250V / 50Hz
- zur Regelung von Ohmschen (R), Induktiven (L) und Kapazitiven (C) Lasten
- Schaltung mit Wechselschalter möglich
- Schaltung vom mehreren Dimmern nicht erlaubt
- mit austauschbarer Sicherung 1,6A

**REGULATOR LED IZMJENIČNI (R,L,C)**

- (7-110)W/VA; 230V / 50Hz
- za regulacijo Ohmskih (R), Induktivnih (L) i Kapacitivnih (C) trošila
- moguće spajanje sa izmjeničnom sklopkom
- spajanje više regulatora nije dozvoljeno
- sa zamjenjivim osiguračem 1,6A

**TWO-WAY LED DIMMER (R,L,C)**

- (7-110)W/VA; 250V / 50Hz
- for regulation of Ohm (R), Inductive (L) and Capacitive (C) loads
- combination with two-way switch is possible
- more dimmers combination is not allowed
- with replaceable fuse 1,6A

□ 15182



**ELEKTRONSKI POTENCIOMETER**

- krmilna napetost [1-10]V/40mA; stikalo 10A; 230V / 50Hz
- za krmiljenje stikalnih naprav [EVG] z 10V krmilnim vhodom
- možno krmiliti več stikalnih naprav do skupne vrednosti krmilnega toka max. 40mA

**ELEKTRONISCH POTENTIOMETER**

- Steuerspannung [1-10]V/40mA; stikalo 10A; 230V / 50Hz
- zur Regelung von Schaltgeräten (EVG) mit 10 V Steuereingang
- mögliche Steuerung von mehreren Schaltgeräten bis zum Gesamt-Steuerstrom max. 40mA

□ 14276

**ELEKTRONSKI POTENCIOMETAR**

- upravljački napon [1-10]V/40mA; sklopka 10A; 230V / 50Hz
- za upravljanje uredaja [EVG] s 10V upravljačkim ulazom
- moguće upravljanje većim brojem uredaja [EVG] do ukupne vrijednosti upravljačke struje do max. 40mA

**ELECTRONIC POTENTIOMETER**

- switching power [1-10]V/40mA; switch 10A; 230V / 50Hz
- for controlling switchgears [EVG] with 10V input
- possible to control more switchgears with total switching current of max. 40mA



**NOSILEC KEYSTONE 1M + 2M**

- nosilec z možnostjo vpetja elementov z Keystone standardom
- možnost vpetja enega ali dveh elementov

**HALTERUNG KEYSTONE 1M+2M**

- Halterung ermöglicht Snap-in Montage von Elementen mit Keystone Standard
- Mögliche Snap-in Montage von einem oder zwei Elementen

**NOSAČ KEYSTONE 1M + 2M**

- nosač s mogućnošću stavljanja elemenata sa Keystone standardom
- mogućnost stavljanja jednog ili dva elementa

**MOUNTING FRAME KEYSTONE 1M + 2M**

- mounting frame with possibility of snap-in elements with Keystone standard
- possibility of snap-in one or two elements

□ 16955



**ADAPTER HDMI KEYSTONE 1M**

- montaža v Keystone nosilec 1M ali 2M
- ženski / ženski

**ADAPTER HDMI KEYSTONE 1M**

- Einbau in Keystone Halterung 1M oder 2M
- Weiblich / Weiblich

**ADAPTER HDMI KEYSTONE 1M**

- montaža u Keystone nosač 1M ili 2M
- ženski / ženski

**ADAPTOR HDMI KEYSTONE 1M**

- fits into mounting frame Keystone 1M or 2M
- female / female

□ 51079 ■ 51078



**ADAPTER USB 3.0 KEYSTONE 1M**

- montaža v Keystone nosilec 1M ali 2M
- ženski / ženski

**ADAPTER USB 3.0 KEYSTONE 1M**

- Einbau in Keystone Halterung 1M oder 2M
- Weiblich / Weiblich

**ADAPTER USB 3.0 KEYSTONE 1M**

- montaža u Keystone nosač 1M ili 2M
- ženski / ženski

**ADAPTOR USB 3.0 KEYSTONE 1M**

- fits into mounting frame Keystone 1M or 2M
- female / female

□ 51095 ■ 51094



**2 x ADAPTER AUDIO LS 4mm, KEYSTONE 1M (RDEČI + ČRNI)**

- montaža v Keystone nosilec 1M ali 2M
- priključitev vodnikov z vijakom ali vtičakom fi 4mm
- pozlačeni kontakti

**2 x ADAPTER AUDIO LS 4MM, KEYSTONE, 1M (ROT + SCHWARZ)**

- Einbau in Keystone Halterung 1M oder 2M
- Leiteranschluss mit Schraube oder Stecker fi 4 mm
- Vergoldete Kontakte

**2 x ADAPTER AUDIO LS 4mm, KEYSTONE 1M (CRVENI + CRNI)**

- montaža u Keystone nosač 1M ili 2M
- priključenje vodiča sa vijkom ili utikačem fi 4mm
- pozlačeni kontakti

**2 x ADAPTOR AUDIO LS 4mm, KEYSTONE 1M (RED + BLACK)**

- fits into mounting frame Keystone 1M or 2M
- connection of conductors with screws or with plug fi 4mm
- gold plated contacts

□ 16790 ■ 16791



**2 x ADAPTER AUDIO RCA (Cinch), KEYSTONE 1M (RDEČI + ČRNI)**

- montaža v Keystone nosilec 1M ali 2M
- priključitev vodnikov z vtičakom Cinch
- pozlačeni kontakti

**2 x ADAPTER AUDIO RCA (Cinch), KEYSTONE 1M (ROT + SCHWARZ)**

- Einbau in Keystone Halterung 1M oder 2M
- Leiteranschluss mit Stecker - Cinch
- Vergoldete Kontakte

**2 x ADAPTER AUDIO RCA (Cinch), KEYSTONE 1M (CRVENI + CRNI)**

- montaža u Keystone nosač 1M ili 2M
- priključenje vodiča sa utikačem Cinch
- pozlačeni kontakti

**2 x ADAPTOR AUDIO RCA (Cinch), KEYSTONE 1M (RED + BLACK)**

- fits into mounting frame Keystone 1M or 2M
- connection of conductors with Cinch plug
- gold plated contacts

□ 16792 ■ 16793



**ADAPTER AUDIO 3,5mm STEREO (JACK) KEYSTONE 1M**

- montaža v Keystone nosilec 1M
- priključitev vodnikov z vtičakom fi 3,5mm

**ADAPTER AUDIO 3,5mm STEREO (JACK) KEYSTONE 1M**

- Einbau in Keystone Halterung 1M
- Leiteranschluss mit Stecker fi 3,5mm

**ADAPTER AUDIO 3,5mm STEREO (JACK) KEYSTONE 1M**

- montaža u Keystone nosač 1M
- priključenje vodiča sa utikačem fi 3,5mm

**ADAPTOR AUDIO 3,5mm STEREO (JACK) KEYSTONE 1M**

- fits into mounting frame Keystone 1M
- connection of conductors with plug fi 3,5mm

■ 51131

## Multimedija / Multimedia Multimedia / Multimedia



### USB POLNILEC KEYSTONE 1M

- montaža v Keystone nosilec 1M ali 2M
- vhodna napetost: 230Vac; 50Hz; 0,1A
- izhodna napetost: 5Vdc; 1,2A
- IMQ

### USB LADEGERÄT 1M KEYSTONE, KOMPLETT

- Einbau in Keystone Halterung 1M oder 2M
- Eingangsspannung: 230Vac; 50 Hz, 0,1A
- Ausgangsspannung: 5Vdc; 1,2A
- IMQ

□ 51080

### USB PUNJAČ KEYSTONE 1M

- montaža v Keystone nosač 1M ili 2M
- ulazni napon: 230Vac; 50Hz; 0,1A
- izlazni napon: 5Vdc; 1,2A
- IMQ

### USB CHARGER KEYSTONE 1M

- fits into mounting frame Keystone 1M or 2M
- input: 230Vac; 50Hz; 0,1A
- output: 5Vdc; 1,2A
- IMQ



### USB POLNILEC 2M KOMPLET

- vhodna napetost: 230Vac; 50Hz; 0,1A
- izhodna napetost: 2 x 5Vdc; 0,7A

### USB LADEGERÄT 2M KOMPLETT

- Eingangsspannung: 230Vac; 50 Hz, 0,1A
- Ausgangsspannung: 2 x 5Vdc; 0,7A

□ 17938

### USB PUNJAČ 2M KOMPLET

- ulazni napon: 230Vac; 50Hz; 0,1A
- izlazni napon: 2 x 5Vdc; 0,7A

### USB CHARGER 2M COMPLETE

- input: 230Vac; 50Hz; 0,1A
- output: 2 x 5Vdc; 0,7A



### LED LUČKA KEYSTONE 1M

- podometna, montaža v Keystone nosilec 1M
- vhodna napetost: 230Vac; 50-60Hz; 3,7mA
- svetilnost: cca. 1800mcd (cca. 0,4lm)
- način delovanja: ON - AUTO
- transparent

### LED LAMPE, KEYSTONE 1M

- Unterputz, Einbau in Keystone Halterung 1M
- Eingangsspannung: 230Vac; 50-60 Hz, 3,7 mA
- Leuchtkraft: cca. 1800mcd (cca. 0,4lm)
- Wirkungsweise: ON-AUTO
- Transparent

□ 51132

### LED SVJETLO KEYSTONE 1M

- podžbukna, montaža u Keystone nosač 1M
- ulazni napon: 230Vac; 50-60Hz; 3,7mA
- osvietljenje: cca. 1800mcd (cca. 0,4lm)
- način rada: ON - AUTO
- transparent

### LED LIGHT KEYSTONE 1M

- flush mounting, fits into mounting frame Keystone 1M
- input: 230Vac; 50-60Hz; 3,7mA
- light intensity: cca. 1800mcd (cca. 0,4lm)
- functions: ON - AUTO
- transparent



### LED LUČKA EMERGENCY KEYSTONE 1M

- montaža v Keystone nosilec 1M
- vhodna napetost: 230Vac; 50-60Hz; 3,7mA
- svetilnost: cca. 5700mcd (cca. 1,2lm)
- čas delovanja (brez napetosti): več kot 2h
- polnjenje: manj kot 3h
- način delovanja: ON - AUTO
- zamenljiva polnjiva baterija NiMH 4,8V 80mAh

### LED LAMPE EMERGENCY KEYSTONE 1M

- Einbau in Keystone Halterung 1M
- Eingangsspannung: 230Vac; 50-60 Hz, 3,7 mA
- Leuchtkraft: cca. 5700mcd (cca. 1,2lm)
- Betriebsdauer (ohne Spannung) : mehr als 2 Stunden
- Ladedauer: weniger als 3 Stunden
- Wirkungsweise: ON-AUTO
- Austauschbare, wiederaufladbare Batterie NiMH 4,8V 80mAh

□ 51133

### LED SVJETLO EMERGENCY KEYSTONE 1M

- montaža v Keystone nosač 1M
- ulazni napon: 230Vac; 50-60Hz; 3,7mA
- osvietljenje: cca. 5700mcd (cca. 1,2lm)
- vrijeme rada (bez napona): više od 2h
- punjenje: manje od 3h
- način rada: ON - AUTO
- zamjenjiva punjiva baterija NiMH 4,8V 80mAh

### LED LIGHT EMERGENCY KEYSTONE 1M

- fits into mounting frame Keystone 1M
- input: 230Vac; 50-60Hz; 3,7mA
- light intensity: about 5700mcd (cca. 1,2lm)
- operation time (without power): more than 2h
- recharge time: less than 3h
- functions: ON - AUTO
- replaceable rechargeable battery NiMH 4,8V 80mAh

# CAPRI



## 160 • Stikala in tipkala

Sklopke i tipkala  
Schalter und Taster  
Switches and push buttons

## 164 • Vtičnice

Utičnice  
Steckdosen  
Sockets

## 166 • Komunikacije

Komunikacije  
Kommunikation  
Communications

## 168 • Elektronika

Elektronika  
Elektronik  
Electronics



156 • **Multimedija**

Multimedija  
Multimedia  
Multimedia

## Stikala in tipkala / Sklopke i tipkala Schalter und Taster / Switches and push buttons



### STIKALO NAVADNO (1)

- tip SBV-04; 10AX / 250V-
- brezvijačna priključitev vodnikov 1,5 - 2,5 mm<sup>2</sup>

### AUSSCHALTER (1)

- Typ SBV-04; 10AX / 250V-
- schraubloser Leiteranschluss 1,5 - 2,5 mm<sup>2</sup>

□ 12601

### SKLOPKA OBIČNA (1)

- tip SBV-04; 10AX / 250V-
- bezvijčano pričvrščevanje vodiča 1,5 - 2,5 mm<sup>2</sup>

### ON-OFF SWITCH (1)

- type SBV-04; 10AX / 250V-
- screwless connection of conductors 1,5 - 2,5 mm<sup>2</sup>



### STIKALO NAVADNO (1) Z INDIKATORSKO LUČKO

- tip SBV-04; 10AX / 250V-
- brezvijačna priključitev vodnikov 1,5 - 2,5 mm<sup>2</sup>
- tipka z lečo, lučka priložena

### AUSSCHALTER (1) MIT GLIMMLAMPE

- Typ SBV-04; 10AX / 250V-
- schraubloser Leiteranschluss 1,5 - 2,5 mm<sup>2</sup>
- Wippe mit Linse, Lampe beigelegt

□ 12611

### SKLOPKA OBIČNA (1) SA INDIKATORSKOM LAMPICOM

- tip SBV-04; 10AX / 250V-
- bezvijčano pričvrščevanje vodiča 1,5 - 2,5 mm<sup>2</sup>
- tipka sa prozorčićem, lampica uključena

### ON-OFF SWITCH (1) WITH INDICATOR LAMP

- type SBV-04; 10AX / 250V-
- screwless connection of conductors 1,5 - 2,5 mm<sup>2</sup>
- button with lense, lamp included



### STIKALO MENJALNO (6)

- tip SBV-04; 10AX / 250V-
- brezvijačna priključitev vodnikov 1,5 - 2,5 mm<sup>2</sup>

### WECHSELSCHALTER (6)

- Typ SBV-04; 10AX / 250V-
- schraubloser Leiteranschluss 1,5 - 2,5 mm<sup>2</sup>

□ 12603

### SKLOPKA IZMJENIČNA (6)

- tip SBV-04; 10AX / 250V-
- bezvijčano pričvrščevanje vodiča 1,5 - 2,5 mm<sup>2</sup>

### TWO-WAY SWITCH (6)

- type SBV-04; 10AX / 250V-
- screwless connection of conductors 1,5 - 2,5 mm<sup>2</sup>



### STIKALO MENJALNO (6) Z INDIKATORSKO LUČKO

- tip SBV-04; 10AX / 250V-
- brezvijačna priključitev vodnikov 1,5 - 2,5 mm<sup>2</sup>
- tipka z lečo, lučka priložena

### WECHSELSCHALTER (6) MIT GLIMMLAMPE

- Typ SBV-04; 10AX / 250V-
- schraubloser Leiteranschluss 1,5 - 2,5 mm<sup>2</sup>
- Wippe mit Linse, Lampe beigelegt

□ 12613

### SKLOPKA IZMJENIČNA (6) SA INDIKATORSKOM LAMPICOM

- tip SBV-04; 10AX / 250V-
- bezvijčano pričvrščevanje vodiča 1,5 - 2,5 mm<sup>2</sup>
- tipka sa prozorčićem, lampica uključena

### TWO-WAY SWITCH (6) WITH INDICATOR LAMP

- type SBV-04; 10AX / 250V-
- screwless connection of conductors 1,5 - 2,5 mm<sup>2</sup>
- button with lense, lamp included



### STIKALO MENJALNO (6) S KONTROLNO LUČKO

- tip SBV-04; 10AX / 250V-
- brezvijačna priključitev vodnikov 1,5 - 2,5 mm<sup>2</sup>
- tipka z lečo, lučka priložena

### WECHSELSCHALTER (6) MIT KONTROLLGLIMMLAMPE

- Typ SBV-04; 10AX / 250V-
- schraubloser Leiteranschluss 1,5 - 2,5 mm<sup>2</sup>
- Wippe mit Linse, Lampe beigelegt

□ 12612

### SKLOPKA IZMJENIČNA (6) SA KONTROLNOM LAMPICOM

- tip SBV-04; 10AX / 250V-
- bezvijčano pričvrščevanje vodiča 1,5 - 2,5 mm<sup>2</sup>
- tipka sa prozorčićem, lampica uključena

### TWO-WAY SWITCH (6) WITH CONTROL LAMP

- type SBV-04; 10AX / 250V-
- screwless connection of conductors 1,5 - 2,5 mm<sup>2</sup>
- button with lense, lamp included



### STIKALO KRIŽNO (7)

- tip SBV-04; 10AX / 250V-
- brezvijačna priključitev vodnikov 1,5 - 2,5 mm<sup>2</sup>

### KREUZSCHALTER (7)

- Typ SBV-04; 10AX / 250V-
- schraubloser Leiteranschluss 1,5 - 2,5 mm<sup>2</sup>

□ 12604

### SKLOPKA KRIŽNA (7)

- tip SBV-04; 10AX / 250V-
- bezvijčano pričvrščevanje vodiča 1,5 - 2,5 mm<sup>2</sup>

### INTERMEDIATE SWITCH (7)

- type SBV-04; 10AX / 250V-
- screwless connection of conductors 1,5 - 2,5 mm<sup>2</sup>



## Stikala in tipkala / Sklopke i tipkala Schalter und Taster / Switches and push buttons



### STIKALO KRIŽNO (7) Z INDIKATORSKO LUČKO

- tip SBV-04; 10AX / 250V-
- brezvijačna priključitev vodnikov 1,5 - 2,5 mm<sup>2</sup>
- tipka z lečo, lučka priložena

### KREUZSCHALTER (7) MIT GLIMMLAMPE

- Typ SBV-04; 10AX / 250V-
- schraubloser Leiteranschluss 1,5 - 2,5 mm<sup>2</sup>
- Wippe mit Linse, Lampe beigefügt

□ 12614

### SKLOPKA KRIŽNA (7) SA INDIKATORSKOM LAMPICOM

- tip SBV-04; 10AX / 250V-
- bezvijčano pričvrščivanje vodiča 1,5 - 2,5 mm<sup>2</sup>
- tipka sa prozorčićem, lampica uključena

### INTERMEDIATE SWITCH (7) WITH INDICATOR LAMP

- type SBV-04; 10AX / 250V-
- screwless connection of conductors 1,5 - 2,5 mm<sup>2</sup>
- button with lense, lamp included



### STIKALO SERIJSKO (5)

- tip SBV-04; 10AX / 250V-
- brezvijačna priključitev vodnikov 1,5 - 2,5 mm<sup>2</sup>

### SERIENSCHALTER (5)

- Typ SBV-04; 10AX / 250V-
- schraubloser Leiteranschluss 1,5 - 2,5 mm<sup>2</sup>

□ 12602

### SKLOPKA SERIJSKA (5)

- tip SBV-04; 10AX / 250V-
- bezvijčano pričvrščivanje vodiča 1,5 - 2,5 mm<sup>2</sup>

### MULTICIRCUIT SWITCH (5)

- type SBV-04; 10AX / 250V-
- screwless connection of conductors 1,5 - 2,5 mm<sup>2</sup>



### STIKALO 2 x MENJALNO (6+6)

- tip SBV-04; 10AX / 250V-
- vijačna / brezvijačna priključitev vodnikov 1,5 - 2,5 mm<sup>2</sup>

### DOPPELWECHSELSCHALTER (6+6)

- Typ SBV-04; 10AX / 250V-
- schraub / schraubloser Leiteranschluss 1,5 - 2,5 mm<sup>2</sup>

□ 12606

### SKLOPKA 2 x IZMJENIČNA (6+6)

- tip SBV-04; 10AX / 250V-
- vijčano / bezvijčano pričvrščivanje vodiča 1,5 - 2,5 mm<sup>2</sup>

### DOUBLE TWO-WAY SWITCH (6+6)

- type SBV-04; 10AX / 250V-
- screw / screwless connection of conductors 1,5 - 2,5 mm<sup>2</sup>



### STIKALO 2 POLNO (2) 0-1

- tip SBV-04; 10AX / 250V-
- brezvijačna priključitev vodnikov 1,5 - 2,5 mm<sup>2</sup>
- tipka s simbolom 0-1

### 2-POLIGER SCHALTER (2) 0-1

- Typ SBV-04; 10AX / 250V-
- schraubloser Leiteranschluss 1,5 - 2,5 mm<sup>2</sup>
- Wippe mit Symbol 0-1

□ 12605

### SKLOPKA 2 POLNA (2) 0-1

- tip SBV-04; 10AX / 250V-
- bezvijčano pričvrščivanje vodiča 1,5 - 2,5 mm<sup>2</sup>
- tipka sa simbolom 0-1

### 2 POLE SWITCH (2) 0-1

- type SBV-04; 10AX / 250V-
- screwless connection of conductors 1,5 - 2,5 mm<sup>2</sup>
- button with symbol 0-1



### STIKALO 2 POLNO (2) S KONTROLNO LUČKO

- tip SBV-04; 10AX / 250V-
- brezvijačna priključitev vodnikov 1,5 - 2,5 mm<sup>2</sup>
- tipka z lečo, lučka priložena

### 2-POLIGER SCHALTER (2) MIT KONTROLLGLIMMLAMPE

- Typ SBV-04; 10AX / 250V-
- schraubloser Leiteranschluss 1,5 - 2,5 mm<sup>2</sup>
- Wippe mit Linse, Lampe beigefügt

□ 12615

### SKLOPKA 2 POLNA (2) SA KONTROLNOM LAMPICOM

- tip SBV-04; 10AX / 250V-
- bezvijčano pričvrščivanje vodiča 1,5 - 2,5 mm<sup>2</sup>
- tipka sa prozorčićem, lampica uključena

### 2 POLE SWITCH (2) WITH CONTROL LAMP

- type SBV-04; 10AX / 250V-
- screwless connection of conductors 1,5 - 2,5 mm<sup>2</sup>
- button with lense, lamp included



### STIKALO 2 POLNO (2) 16A S KONTROLNO LUČKO

- tip SV-16; 16A / 250V-
- vijačna priključitev vodnikov 1,5 - 2,5 mm<sup>2</sup>
- tipka z lečo in simbolom „16 A“, lučka priložena

### 2-POLIGER SCHALTER (2) 16A MIT KONTROLLGLIMMLAMPE

- Typ SV-16; 16A / 250V-
- Anschluss der Leiter 1,5 - 2,5 mm<sup>2</sup> mit Schrauben
- Wippe mit Linse und Symbol „16 A“, Lampe beigefügt

□ 12600

### SKLOPKA 2 POLNA (2) 16A SA KONTROLNOM LAMPICOM

- tip SV-16; 16A / 250V-
- vijčano pričvrščivanje vodiča 1,5 - 2,5 mm<sup>2</sup>
- tipka sa prozorčićem i sa simbolom „16 A“, lampica uključena

### 2 POLE SWITCH (2) 16A WITH CONTROL LAMP

- type SV-16; 16A / 250V-
- connection of conductors 1,5 - 2,5 mm<sup>2</sup> with screws
- button with lense and symbol „16 A“, lamp included

## Stikala in tipkala / Sklopke i tipkala Schalter und Taster / Switches and push buttons



### STIKALO ZA ŽALUZIJE (4)

- tip SBV-04; 10AX / 250V-
- brezvijačna priključitev vodnikov 1,5 - 2,5 mm<sup>2</sup>
- tipka s simbolom „puščica“
- položaj 1-0-2

### JALOUSIESCHALTER (4)

- Typ SBV-04; 10AX / 250V-
- schraubloser Leiteranschluss 1,5 - 2,5 mm<sup>2</sup>
- Wippe mit Symbol „Pfeil“
- Position 1-0-2

### SKLOPKA ZA ŽALUZINE (4)

- tip SBV-04; 10AX / 250V-
- bezvijčano pričvrščivanje vodiča 1,5 - 2,5 mm<sup>2</sup>
- tipka sa simbolom „strelica“
- položaj 1-0-2

### VENETIAN BLIND SWITCH (4)

- type SBV-04; 10AX / 250V-
- screwless connection of conductors 1,5 - 2,5 mm<sup>2</sup>
- button with symbol „arrow“
- position 1-0-2

□ 15521



### TIPKALO ZA ŽALUZIJE (5)

- tip SBV-04; 10A / 250V-
- brezvijačna priključitev vodnikov 1,5 - 2,5 mm<sup>2</sup>
- tipka s simbolom „puščica“
- onemogočen hkratni vklop

### JALOUSIETASTER (5)

- Typ SBV-04; 10A / 250V-
- schraubloser Leiteranschluss 1,5 - 2,5 mm<sup>2</sup>
- Wippe mit Symbol „Pfeil“
- Verhinderung einer gleichzeitigen Aktivierung

### TIPKALO ZA ŽALUZINE (5)

- tip SBV-04; 10A / 250V-
- bezvijčano pričvrščivanje vodiča 1,5 - 2,5 mm<sup>2</sup>
- tipka sa simbolom „strelica“
- onemogočen istovremeni uklop

### VENETIAN BLIND PUSH BUTTON (5)

- type SBV-04; 10A / 250V-
- screwless connection of conductors 1,5 - 2,5 mm<sup>2</sup>
- button with symbol „arrow“
- simultaneous activation disabled

□ 12765



### TIPKALO (1)

- tip SBV-04; 10A / 250V-
- brezvijačna priključitev vodnikov 1,5 - 2,5 mm<sup>2</sup>

### TASTER (1)

- Typ SBV-04; 10A / 250V-
- schraubloser Leiteranschluss 1,5 - 2,5 mm<sup>2</sup>

### TIPKALO (1)

- tip SBV-04; 10A / 250V-
- bezvijčano pričvrščivanje vodiča 1,5 - 2,5 mm<sup>2</sup>

### PUSH BUTTON (1)

- type SBV-04; 10A / 250V-
- screwless connection of conductors 1,5 - 2,5 mm<sup>2</sup>

□ 14257



### TIPKALO (1)

- tip SBV-04; 10A / 250V-
- brezvijačna priključitev vodnikov 1,5 - 2,5 mm<sup>2</sup>
- tipka z lečo, lučka ni priložena

### TASTER (1)

- Typ SBV-04; 10A / 250V-
- schraubloser Leiteranschluss 1,5 - 2,5 mm<sup>2</sup>
- Wippe mit Linse, Lampe nicht beigelegt

### TIPKALO (1)

- tip SBV-04; 10A / 250V-
- bezvijčano pričvrščivanje vodiča 1,5 - 2,5 mm<sup>2</sup>
- tipka sa prozorčićem, lampica nije uključena

### PUSH BUTTON (1)

- type SBV-04; 10A / 250V-
- screwless connection of conductors 1,5 - 2,5 mm<sup>2</sup>
- button with lense, lamp not included

□ 12764



### TIPKALO (1) Z INDIKATORSKO LUČKO

- tip SBV-04; 10A / 250V-
- brezvijačna priključitev vodnikov 1,5 - 2,5 mm<sup>2</sup>
- tipka z lečo, lučka priložena

### TASTER (1) MIT GLIMMLAMPE

- Typ SBV-04; 10A / 250V-
- schraubloser Leiteranschluss 1,5 - 2,5 mm<sup>2</sup>
- Wippe mit Linse, Lampe beigelegt

### TIPKALO (1) SA INDIKATORSKOM LAMPICOM

- tip SBV-04; 10A / 250V-
- bezvijčano pričvrščivanje vodiča 1,5 - 2,5 mm<sup>2</sup>
- tipka sa prozorčićem, lampica uključena

### PUSH BUTTON (1) WITH INDICATOR LAMP

- type SBV-04; 10A / 250V-
- screwless connection of conductors 1,5 - 2,5 mm<sup>2</sup>
- button with lense, lamp included

□ 12619



### TIPKALO (1) SIMBOL LUČ

- tip SBV-04; 10A / 250V-
- brezvijačna priključitev vodnikov 1,5 - 2,5 mm<sup>2</sup>
- tipka z lečo in simbolom „luč“, lučka ni priložena

### LICHTTASTER (1)

- Typ SBV-04; 10A / 250V-
- schraubloser Leiteranschluss 1,5 - 2,5 mm<sup>2</sup>
- Wippe mit Linse und Symbol „Licht“, Lampe nicht beigelegt

### TIPKALO (1) SIMBOL SVJETLO

- tip SBV-04; 10A / 250V-
- bezvijčano pričvrščivanje vodiča 1,5 - 2,5 mm<sup>2</sup>
- tipka sa prozorčićem i simbolom „svjetlo“, lampica nije uključena

### PUSH BUTTON (1) SYMBOL LIGHT

- type SBV-04; 10A / 250V-
- screwless connection of conductors 1,5 - 2,5 mm<sup>2</sup>
- button with lense and symbol „light“, lamp not included

□ 12607

## Stikala in tipkala / Sklopke i tipkala Schalter und Taster / Switches and push buttons



### TIPKALO (1) SIMBOL LUČ Z INDIKATORSKO LUČKO

- tip SBV-04; 10A / 250V~
- brezvijačna priključitev vodnikov 1,5 - 2,5 mm<sup>2</sup>
- tipka z lečo in simbolom „luč“, lučka priložena

### LICHTTASTER (1) MIT GLIMMLAMPE

- Typ SBV-04; 10A / 250V~
- schraubloser Leiteranschluss 1,5 - 2,5 mm<sup>2</sup>
- Wippe mit Linse und Symbol „Licht“, Lampe beigelegt

□ 12617

### TIPKALO (1) SIMBOL SVJETLO SA INDIKATORSKOM LAMPICOM

- tip SBV-04; 10A / 250V~
- bezvijčano pričvrščivanje vodiča 1,5 - 2,5 mm<sup>2</sup>
- tipka sa prozorčićem i simbolom „svjetlo“, lampica uključena

### PUSH BUTTON (1) SYMBOL LIGHT WITH INDICATOR LAMP

- type SBV-04; 10A / 250V~
- screwless connection of conductors 1,5 - 2,5 mm<sup>2</sup>
- button with lense and symbol „light“, lamp included



### TIPKALO (1) SIMBOL ZVONEC

- tip SBV-04; 10A / 250V~
- brezvijačna priključitev vodnikov 1,5 - 2,5 mm<sup>2</sup>
- tipka z lečo in simbolom „zvonec“, lučka ni priložena

### KLINGELTASTER (1)

- Typ SBV-04; 10A / 250V~
- schraubloser Leiteranschluss 1,5 - 2,5 mm<sup>2</sup>
- Wippe mit Linse und Symbol „Klingel“, Lampe nicht beigelegt

□ 12763

### TIPKALO (1) SIMBOL ZVONO

- tip SBV-04; 10A / 250V~
- bezvijčano pričvrščivanje vodiča 1,5 - 2,5 mm<sup>2</sup>
- tipka sa prozorčićem i simbolom „zvono“, lampica nije uključena

### PUSH BUTTON (1) SYMBOL BELL

- type SBV-04; 10A / 250V~
- screwless connection of conductors 1,5 - 2,5 mm<sup>2</sup>
- button with lense and symbol „bell“, lamp not included



### TIPKALO (1) SIMBOL ZVONEC Z INDIKATORSKO LUČKO

- tip SBV-04; 10A / 250V~
- brezvijačna priključitev vodnikov 1,5 - 2,5 mm<sup>2</sup>
- tipka z lečo in simbolom „zvonec“, lučka priložena

### KLINGELTASTER (1) MIT GLIMMLAMPE

- Typ SBV-04; 10A / 250V~
- schraubloser Leiteranschluss 1,5 - 2,5 mm<sup>2</sup>
- Wippe mit Linse und Symbol „Klingel“, Lampe beigelegt

□ 12618

### TIPKALO (1) SIMBOL ZVONO SA INDIKATORSKOM LAMPICOM

- tip SBV-04; 10A / 250V~
- bezvijčano pričvrščivanje vodiča 1,5 - 2,5 mm<sup>2</sup>
- tipka sa prozorčićem i simbolom „zvono“, lampica uključena

### PUSH BUTTON (1) SYMBOL BELL WITH INDICATOR LAMP

- type SBV-04; 10A / 250V~
- screwless connection of conductors 1,5 - 2,5 mm<sup>2</sup>
- button with lense and symbol „bell“, lamp included

## Vtičnice / Utičnice Steckdosen / Sockets



### VTIČNICA

- tip VVB-92; 16A / 250V-
- priključitev vodnikov 1,5 - 2,5 mm<sup>2</sup>
- vtičnica z varnostnim kontaktom - šuko

### STECKDOSE

- Typ VVB-92; 16A / 250V-
- Leiteranschluss 1,5 - 2,5 mm<sup>2</sup>
- Steckdose mit Schutzkontakt - Schuko

vijačna / vijčana / mit Schraubklemmen / screw terminals

12620  12549  14361  14359

brezvijačna / bezvijčana / mit Steckklemmen / screwless terminals

12621  12550  14362  14360

### UTIČNICA

- tip VVB-92; 16A / 250V-
- pričvrščivanje vodiča 1,5 - 2,5 mm<sup>2</sup>
- utičnica sa zaštitnim kontaktom - šuko

### SOCKET

- type VVB-92; 16A / 250V-
- connection of conductors 1,5 - 2,5 mm<sup>2</sup>
- socket with side earthing contact - schuko



### VTIČNICA Z ZAŠČITO

- tip VVB-92; 16A / 250V-
- priključitev vodnikov 1,5 - 2,5 mm<sup>2</sup>
- vtičnica z varnostnim kontaktom - šuko
- vgrajena zaščita pred vtikom

### STECKDOSE MIT KINDERSCHUTZ

- Typ VVB-92; 16A / 250V-
- Leiteranschluss 1,5 - 2,5 mm<sup>2</sup>
- Steckdose mit Schutzkontakt - Schuko
- mit Kinderschutz

vijačna / vijčana / mit Schraubklemmen / screw terminals

12622  12551  17177  17175

brezvijačna / bezvijčana / mit Steckklemmen / screwless terminals

12623  12552  17178  17176

### UTIČNICA SA ZAŠTITOM

- tip VVB-92; 16A / 250V-
- pričvrščivanje vodiča 1,5 - 2,5 mm<sup>2</sup>
- utičnica sa zaštitnim kontaktom - šuko
- ugrađena zaščita pred dodirom

### SOCKET WITH SHUTTERS

- type VVB-92; 16A / 250V-
- connection of conductors 1,5 - 2,5 mm<sup>2</sup>
- socket with side earthing contact - schuko
- shutters for child protection



### VTIČNICA S POKROVČKOM

- tip VVB-92; 16A / 250V-
- priključitev vodnikov 1,5 - 2,5 mm<sup>2</sup>
- vtičnica z varnostnim kontaktom - šuko

### STECKDOSE MIT KLAPPDECKEL

- Typ VVB-92; 16A / 250V-
- Leiteranschluss 1,5 - 2,5 mm<sup>2</sup>
- Steckdose mit Schutzkontakt - Schuko

vijačna / vijčana / mit Schraubklemmen / screw terminals

12624

brezvijačna / bezvijčana / mit Steckklemmen / screwless terminals

12625

### UTIČNICA SA POKLOPCEM

- tip VVB-92; 16A / 250V-
- pričvrščivanje vodiča 1,5 - 2,5 mm<sup>2</sup>
- utičnica sa zaštitnim kontaktom - šuko

### SOCKET WITH COVER

- type VVB-92; 16A / 250V-
- connection of conductors 1,5 - 2,5 mm<sup>2</sup>
- socket with side earthing contact - schuko



### VTIČNICA S POKROVČKOM IN ZAŠČITO

- tip VVB-92; 16A / 250V-
- priključitev vodnikov 1,5 - 2,5 mm<sup>2</sup>
- vtičnica z varnostnim kontaktom - šuko
- vgrajena zaščita pred vtikom

### STECKDOSE MIT KLAPPDECKEL UND KINDERSCHUTZ

- Typ VVB-92; 16A / 250V-
- Leiteranschluss 1,5 - 2,5 mm<sup>2</sup>
- Steckdose mit Schutzkontakt - Schuko
- mit Kinderschutz

vijačna / vijčana / mit Schraubklemmen / screw terminals

12626

brezvijačna / bezvijčana / mit Steckklemmen / screwless terminals

12627

### UTIČNICA SA POKLOPCEM I ZAŠTITOM

- tip VVB-92; 16A / 250V-
- pričvrščivanje vodiča 1,5 - 2,5 mm<sup>2</sup>
- utičnica sa zaštitnim kontaktom - šuko
- ugrađena zaščita pred dodirom

### SOCKET WITH COVER AND SHUTTERS

- type VVB-92; 16A / 250V-
- connection of conductors 1,5 - 2,5 mm<sup>2</sup>
- socket with side earthing contact - schuko
- shutters for child protection



### VTIČNICA FRANCOŠKA (NF)

- tip VVB-92; 16A / 250V-
- priključitev vodnikov 1,5 - 2,5 mm<sup>2</sup>
- vtičnica z ozemljitvenim čepom

### STECKDOSE FRANZÖSISCH (NF)

- Typ VVB-92; 16A / 250V-
- Leiteranschluss 1,5 - 2,5 mm<sup>2</sup>
- Steckdose mit Erdungsstift

vijačna / vijčana / mit Schraubklemmen / screw terminals

12628  14146  14139  14148

brezvijačna / bezvijčana / mit Steckklemmen / screwless terminals

12629  14147  14140  14138

### UTIČNICA FRANCOŠKA (NF)

- tip VVB-92; 16A / 250V-
- pričvrščivanje vodiča 1,5 - 2,5 mm<sup>2</sup>
- utičnica s uzemljivačkim čepom

### SOCKET FRENCH (NF)

- type VVB-92; 16A / 250V-
- connection of conductors 1,5 - 2,5 mm<sup>2</sup>
- socket with earthing pin

## Vtičnice / Utičnice Steckdosen / Sockets



### VTIČNICA FRANCOSKA (NF) Z ZAŠČITO

- tip VVB-92; 16A / 250V-
- priključitev vodnikov 1,5 - 2,5 mm<sup>2</sup>
- vtičnica z ozemljitvenim čepom
- vgrajena zaščita pred vtikom

### STECKDOSE FRANZÖSISCH (NF) MIT KINDERSCHUTZ

- Typ VVB-92; 16A / 250V-
- Leiteranschluss 1,5 - 2,5 mm<sup>2</sup>
- Steckdose mit Erdungsstift
- mit Kinderschutz

vijačna / vijčana / mit Schraubklemmen / screw terminals

12630  16875  16879  16877

brezvijačna / bezvijčana / mit Steckklemmen / screwless terminals

12631  16876  16881  16878

### UTIČNICA FRANCUSKA (NF) SA ZAŠTITOM

- tip VVB-92; 16A / 250V-
- pričvrščivanje vodiča 1,5 - 2,5 mm<sup>2</sup>
- utičnica s uzemljivačkim čepom
- ugrađena zaštita pred dodirom

### SOCKET FRENCH (NF) WITH SHUTTERS

- type VVB-92; 16A / 250V-
- connection of conductors 1,5 - 2,5 mm<sup>2</sup>
- socket with earthing pin
- shutters for child protection



### VTIČNICA FRANCOSKA (NF) S POKROVČKOM

- tip VVB-92; 16A / 250V-
- priključitev vodnikov 1,5 - 2,5 mm<sup>2</sup>
- vtičnica z ozemljitvenim čepom

### STECKDOSE FRANZÖSISCH (NF) MIT KLAPPDECKEL

- Typ VVB-92; 16A / 250V-
- Leiteranschluss 1,5 - 2,5 mm<sup>2</sup>
- Steckdose mit Erdungsstift

vijačna / vijčana / mit Schraubklemmen / screw terminals

12632

brezvijačna / bezvijčana / mit Steckklemmen / screwless terminals

12633

### UTIČNICA FRANCUSKA (NF) SA POKLOPCEM

- tip VVB-92; 16A / 250V-
- pričvrščivanje vodiča 1,5 - 2,5 mm<sup>2</sup>
- utičnica s uzemljivačkim čepom

### SOCKET FRENCH (NF) WITH COVER

- type VVB-92; 16A / 250V-
- connection of conductors 1,5 - 2,5 mm<sup>2</sup>
- socket with earthing pin



**VTIČNICA RAČUNALNIŠKA 2 x RJ45 Cat. 5e**

- 2 x RJ45 8/8 Cat. 5e
- neoklopljena
- LS (brezvijačna) priključitev

**DATENDOSE 2 x RJ45 Cat. 5e**

- 2 x RJ45 8/8 Cat. 5e
- ungeschirmt
- LS (schraubloser) Anschluss

□ 12641

**UTIČNICA RAČUNALNA 2 x RJ45 Cat. 5e**

- 2 x RJ45 8/8 Cat. 5e
- neoklopljena
- LS (bezvijačno) priključenje

**DATA SOCKET 2 x RJ45 Cat. 5e**

- 2 x RJ45 8/8 Cat. 5e
- unshielded
- LS (screwless) connection



**VTIČNICA RAČUNALNIŠKA 2 x RJ45 Cat. 6**

- 2 x RJ45 8/8 Cat. 6
- oklopljena
- LS (brezvijačna) priključitev

**DATENDOSE 2 x RJ45 Cat. 6**

- 2 x RJ45 8/8 Cat. 6
- geschirmt
- LS (schraubloser) Anschluss

□ 12643

**UTIČNICA RAČUNALNA 2 x RJ45 Cat. 6**

- 2 x RJ45 8/8 Cat. 6
- oklopljena
- LS (bezvijačno) priključenje

**DATA SOCKET 2 x RJ45 Cat. 6**

- 2 x RJ45 8/8 Cat. 6
- shielded
- LS (screwless) connection



**VTIČNICA TELEFONSKA 2 x RJ11**

- 2 x RJ11 4/4 Cat. 3
- vijačna priključitev

**TELEFONSTECKDOSE 2 x RJ11**

- 2 x RJ11 4/4 Cat. 3
- Schraubklemmen

□ 12638

**UTIČNICA TELEFONSKA 2 x RJ11**

- 2 x RJ11 4/4 Cat. 3
- vijčano pričvrščivanje

**TELEPHONE SOCKET 2 x RJ11**

- 2 x RJ11 4/4 Cat. 3
- screw connection



**VTIČNICA TELEFONSKA TAE**

- tip 3 x 6 NFN
- vijačna priključitev

**TELEFONSTECKDOSE TAE**

- Typ 3 x 6 NFN
- Schraubklemmen

□ 12639

**UTIČNICA TELEFONSKA TAE**

- tip 3 x 6 NFN
- vijčano pričvrščivanje

**TELEPHONE SOCKET TAE**

- type 3 x 6 NFN
- screw connection



**VTIČNICA TELEFONSKA TDO / TSS**

- vijačna priključitev

**TELEFONSTECKDOSE TDO / TSS**

- Schraubklemmen

□ 12640

**UTIČNICA TELEFONSKA TDO / TSS**

- vijčano pričvrščivanje

**TELEPHONE SOCKET TDO / TSS**

- screw connection



**VTIČNICA TV-R KONČNA**

- -10dB; [5-1000]MHz
- vijačna priključitev

**ANTENNENDOSE ALS ENDDOSE**

- -10dB; [5-1000]MHz
- Schraubklemmen

□ 12646

**UTIČNICA TV-R KRAJNJA**

- -10dB; [5-1000]MHz
- vijčano pričvrščivanje

**SOCKET TV-R END-LINE**

- -10dB; [5-1000]MHz
- screw connection

**Komunikacije / Komunikacije**  
Kommunikation / Communications



**VTIČNICA SAT KONČNA**

- -2dB; (5-2400)MHz  
- vijaka priključitev

**ANTENNENDOSE ALS ENDDOSE SAT**

- -2dB; (5-2400)MHz  
- Schraubklemmen

□ 12649

**UTIČNICA SAT KRAJNJA**

- -2dB; (5-2400)MHz  
- vijčano pričvrščivanje

**SOCKET SAT END-LINE**

- -2dB; (5-2400)MHz  
- screw connection



**VTIČNICA TV-R PREHODNA**

- -2dB / -14dB; (5-1000)MHz  
- vijaka priključitev

**ANTENNENDOSE ALS DURCHGANGSDOSE**

- -2dB / -14dB; (5-1000)MHz  
- Schraubklemmen

□ 12648

**UTIČNICA TV-R PROLAZNA**

- -2dB / -14dB; (5-1000)MHz  
- vijčano pričvrščivanje

**SOCKET TV-R THROUGH-LINE**

- -2dB / -14dB; (5-1000)MHz  
- screw connection



**VTIČNICA TV-R PREHODNA S KONČNIM UPOROM**

- -2dB / -14dB; (5-1000)MHz  
- vijaka priključitev

**ANTENNENDOSE ALS DURCHGANGSDOSE MIT  
ENDWIDERSTAND**

- -2dB / -14dB; (5-1000)MHz  
- Schraubklemmen

□ 12650

**UTIČNICA TV-R PROLAZNA SA KRAJNJIM UPOROM**

- -2dB / -14dB; (5-1000)MHz  
- vijčano pričvrščivanje

**SOCKET TV-R THROUGH-LINE WITH END RESISTANCE**

- -2dB / -14dB; (5-1000)MHz  
- screw connection



**STIKALO ZATEMNILNO NAVADNO (R)**

- (60-400)W; 250V / 50Hz
- za regulacijo Ohmskih (R) bremen
- vezava z menjalnim stikalom ni mogoča
- vezava večih zatemnilnikov ni dovoljena
- z zamenljivo varovalko 1,6A

**EIN-AUS DIMMER (R)**

- (60-400)W; 250V / 50Hz
- zur Regelung von Ohmschen (R) Lasten
- Schaltung mit Wechselschalter nicht möglich
- Schaltung vom mehreren Dimmern nicht erlaubt
- mit austauschbarer Sicherung 1,6A

**REGULATOR OBIČNI (R)**

- (60-400)W; 250V / 50Hz
- za regulacijo Ohmskih (R) trošila
- spajanje sa izmjeničnom sklopkom nije moguća
- spajanje više regulatora nije dozvoljeno
- sa zamjenjivim osiguračem 1,6A

**ON-OFF DIMMER (R)**

- (60-400)W; 250V / 50Hz
- for regulation of Ohm (R) loads
- combination with two-way switch is not possible
- more dimmers combination is not allowed
- with replaceable fuse 1,6A

□ 12595



**STIKALO ZATEMNILNO MENJALNO (R)**

- (60-400)W; 250V / 50Hz
- za regulacijo Ohmskih (R) bremen
- možna vezava z menjalnim stikalom
- vezava večih zatemnilnikov ni dovoljena
- z zamenljivo varovalko 1,6A

**WECHSEL DIMMER (R)**

- (60-400)W; 250V / 50Hz
- zur Regelung von Ohmschen (R) Lasten
- Schaltung mit Wechselschalter möglich
- Schaltung vom mehreren Dimmern nicht erlaubt
- mit austauschbarer Sicherung 1,6A

**REGULATOR IZMJENIČNI (R)**

- (60-400)W; 250V / 50Hz
- za regulacijo Ohmskih (R) trošila
- moguće spajanje sa izmjeničnom sklopkom
- spajanje više regulatora nije dozvoljeno
- sa zamjenjivim osiguračem 1,6A

**TWO-WAY DIMMER (R)**

- (60-400)W; 250V / 50Hz
- for regulation of Ohm (R) loads
- combination with two-way switch is possible
- more dimmers combination is not allowed
- with replaceable fuse 1,6A

□ 12596



**STIKALO ZATEMNILNO MENJALNO (R,L)**

- (25-500)VA; 250V / 50Hz
- za regulacijo Ohmskih (R) in Induktivnih (L) bremen
- možna vezava z menjalnim stikalom
- vezava večih zatemnilnikov ni dovoljena
- z zamenljivo varovalko 1,6A

**WECHSEL DIMMER (R,L)**

- (25-500)VA; 250V / 50Hz
- zur Regelung von Ohmschen (R) und Induktiven (L) Lasten
- Schaltung mit Wechselschalter möglich
- Schaltung vom mehreren Dimmern nicht erlaubt
- mit austauschbarer Sicherung 1,6A

**REGULATOR IZMJENIČNI (R,L)**

- (25-500)VA; 250V / 50Hz
- za regulacijo Ohmskih (R) i Induktivnih (L) trošila
- moguće spajanje sa izmjeničnom sklopkom
- spajanje više regulatora nije dozvoljeno
- sa zamjenjivim osiguračem 1,6A

**TWO-WAY DIMMER (R,L)**

- (25-500)VA; 250V / 50Hz
- for regulation of Ohm (R) and Inductive (L) loads
- combination with two-way switch is possible
- more dimmers combination is not allowed
- with replaceable fuse 1,6A

□ 12598



**STIKALO ZATEMNILNO MENJALNO (R,C)**

- (20-315)W; 250V / 50Hz
- za regulacijo Ohmskih (R) in Kapacitivnih (C) bremen
- možna vezava z menjalnim stikalom
- vezava večih zatemnilnikov ni dovoljena

**WECHSEL DIMMER (R,C)**

- (20-315)W; 250V / 50Hz
- zur Regelung von Ohmschen (R) und Kapazitiven (C) Lasten
- Schaltung mit Wechselschalter möglich
- Schaltung vom mehreren Dimmern nicht erlaubt

**REGULATOR IZMJENIČNI (R,C)**

- (20-315)W; 250V / 50Hz
- za regulacijo Ohmskih (R) i Kapacitivnih (C) trošila
- moguće spajanje sa izmjeničnom sklopkom
- spajanje više regulatora nije dozvoljeno

**TWO-WAY DIMMER (R,C)**

- (20-315)W; 250V / 50Hz
- for regulation of Ohm (R) and Capacitive (C) loads
- combination with two-way switch is possible
- more dimmers combination is not allowed

□ 12599



**STIKALO ZATEMNILNO LED MENJALNO (R,L,C)**

- (7-110)W/VA; 230V / 50Hz
- za regulacijo Ohmskih (R), Induktivnih (L) in Kapacitivnih bremen
- možna vezava z menjalnim stikalom
- vezava večih zatemnilnikov ni dovoljena
- z zamenljivo varovalko 1,6A

**WECHSEL LED DIMMER (R,L,C)**

- (7-110)W/VA; 250V / 50Hz
- zur Regelung von Ohmschen (R), Induktiven (L) und Kapazitiven (C) Lasten
- Schaltung mit Wechselschalter möglich
- Schaltung vom mehreren Dimmern nicht erlaubt
- mit austauschbarer Sicherung 1,6A

**REGULATOR LED IZMJENIČNI (R,L,C)**

- (7-110)W/VA; 230V / 50Hz
- za regulacijo Ohmskih (R), Induktivnih (L) i Kapacitivnih (C) trošila
- moguće spajanje sa izmjeničnom sklopkom
- spajanje više regulatora nije dozvoljeno
- sa zamjenjivim osiguračem 1,6A

**TWO-WAY LED DIMMER (R,L,C)**

- (7-110)W/VA; 250V / 50Hz
- for regulation of Ohm (R), Inductive (L) and Capacitive (C) loads
- combination with two-way switch is possible
- more dimmers combination is not allowed
- with replaceable fuse 1,6A

□ 14259



## Elektronika / Elektronika Elektronik / Electronics



### ELEKTRONSKI POTENCIOMETER

- krmilna napetost [1-10]V/40mA; stikalo 10A; 230V / 50Hz
- za krmiljenje stikalnih naprav [EVG] z 10V krmilnim vhodom
- možno krmiliti več stikalnih naprav do skupne vrednosti krmilnega toka max. 40mA

### ELEKTRONISCH POTENTIOMETER

- Steuerspannung [1-10]V/40mA; stikalo 10A; 230V / 50Hz
- zur Regelung von Schaltgeräten (EVG) mit 10 V Steuereingang
- mögliche Steuerung von mehreren Schaltgeräten bis zum Gesamt-Steuerstrom max. 40mA

14280

### ELEKTRONSKI POTENCIOMETAR

- upravljački napon [1-10]V/40mA; sklopka 10A; 230V / 50Hz
- za upravljanje uredaja [EVG] s 10V upravljačkim ulazom
- moguće upravljanje većim brojem uredaja [EVG] do ukupne vrijednosti upravljačke struje do max. 40mA

### ELECTRONIC POTENTIOMETER

- switching power [1-10]V/40mA; switch 10A; 230V / 50Hz
- for controlling switchgears [EVG] with 10V input
- possible to control more switchgears with total switching current of max. 40mA

## Okvirji / Okviri Rahmen / Frames

### OKVIRJI CAPRI RAHMEN CAPRI



25186

### OKVIRI CAPRI FRAMES CAPRI

### OKVIRJI 2 CAPRI RAHMEN 2 CAPRI



HORIZONTAL

25187

### OKVIRI 2 CAPRI FRAMES 2 CAPRI



VERTICAL

25188

### OKVIRJI 3 CAPRI RAHMEN 3 CAPRI



HORIZONTAL

25189

### OKVIRI 3 CAPRI FRAMES 3 CAPRI



VERTICAL

25190



### POLNILO OKVIRJA

- za zapolnjevanje praznih mest

### BLIND ABDECKUNG

- zur Verblendung von Leerstellen

23038

### SLIJEPI POKLOPAC

- za popunjavanje praznog mjesta

### BLIND COVER

- for filling up empty spaces

# KUBIKO



Trpežno  
Tough  
Izdržljiv Harte



172 **Stikala in tipkala**  
Sklopke i tipkala  
Schalter und Taster  
Switches and push buttons

175 **Vtičnice**  
Utičnice  
Steckdosen  
Sockets

## Stikala in tipkala / Sklopke i tipkala Schalter und Taster / Switches and push buttons



### STIKALO NAVADNO (1)

- tip SBV-04F; 10AX / 250V-  
- brezvijačna priključitev vodnikov 1,5 - 2,5 mm<sup>2</sup>

### AUSSCHALTER (1)

- Typ SBV-04F; 10AX / 250V-  
- schraubloser Leiteranschluss 1,5 - 2,5 mm<sup>2</sup>

□ 13301    ■ 13351

### SKLOPKA OBIČNA (1)

- tip SBV-04F; 10AX / 250V-  
- bezvijačno pričvrščevanje vodiča 1,5 - 2,5 mm<sup>2</sup>

### ON-OFF SWITCH (1)

- type SBV-04F; 10AX / 250V-  
- screwless connection of conductors 1,5 - 2,5 mm<sup>2</sup>



### STIKALO NAVADNO (1) Z INDIKATORSKO LUČKO

- tip SBV-04F; 10AX / 250V-  
- brezvijačna priključitev vodnikov 1,5 - 2,5 mm<sup>2</sup>  
- tipka z lečo, lučka priložena

### AUSSCHALTER (1) MIT GLIMMLAMPE

- Typ SBV-04F; 10AX / 250V-  
- schraubloser Leiteranschluss 1,5 - 2,5 mm<sup>2</sup>  
- Wippe mit Linse, Lampe beigelegt

□ 13311    ■ 13361

### SKLOPKA OBIČNA (1) SA INDIKATORSKOM LAMPICOM

- tip SBV-04F; 10AX / 250V-  
- bezvijačno pričvrščevanje vodiča 1,5 - 2,5 mm<sup>2</sup>  
- tipka sa prozorčićem, lampica uključena

### ON-OFF SWITCH (1) WITH INDICATOR LAMP

- type SBV-04F; 10AX / 250V-  
- screwless connection of conductors 1,5 - 2,5 mm<sup>2</sup>  
- button with lense, lamp included



### STIKALO MENJALNO (6)

- tip SBV-04F; 10AX / 250V-  
- brezvijačna priključitev vodnikov 1,5 - 2,5 mm<sup>2</sup>

### WECHSELSCHALTER (6)

- Typ SBV-04F; 10AX / 250V-  
- schraubloser Leiteranschluss 1,5 - 2,5 mm<sup>2</sup>

□ 13303    ■ 13353

### SKLOPKA IZMJENIČNA (6)

- tip SBV-04F; 10AX / 250V-  
- bezvijačno pričvrščevanje vodiča 1,5 - 2,5 mm<sup>2</sup>

### TWO-WAY SWITCH (6)

- type SBV-04F; 10AX / 250V-  
- screwless connection of conductors 1,5 - 2,5 mm<sup>2</sup>



### STIKALO MENJALNO (6) Z INDIKATORSKO LUČKO

- tip SBV-04F; 10AX / 250V-  
- brezvijačna priključitev vodnikov 1,5 - 2,5 mm<sup>2</sup>  
- tipka z lečo, lučka priložena

### WECHSELSCHALTER (6) MIT GLIMMLAMPE

- Typ SBV-04F; 10AX / 250V-  
- schraubloser Leiteranschluss 1,5 - 2,5 mm<sup>2</sup>  
- Wippe mit Linse, Lampe beigelegt

□ 13313    ■ 13363

### SKLOPKA IZMJENIČNA (6) SA INDIKATORSKOM LAMPICOM

- tip SBV-04F; 10AX / 250V-  
- bezvijačno pričvrščevanje vodiča 1,5 - 2,5 mm<sup>2</sup>  
- tipka sa prozorčićem, lampica uključena

### TWO-WAY SWITCH (6) WITH INDICATOR LAMP

- type SBV-04F; 10AX / 250V-  
- screwless connection of conductors 1,5 - 2,5 mm<sup>2</sup>  
- button with lense, lamp included



### STIKALO MENJALNO (6) S KONTROLNO LUČKO

- tip SBV-04F; 10AX / 250V-  
- brezvijačna priključitev vodnikov 1,5 - 2,5 mm<sup>2</sup>  
- tipka z lečo, lučka priložena

### WECHSELSCHALTER (6) MIT KONTROLLGLIMMLAMPE

- Typ SBV-04F; 10AX / 250V-  
- schraubloser Leiteranschluss 1,5 - 2,5 mm<sup>2</sup>  
- Wippe mit Linse, Lampe beigelegt

□ 13312    ■ 13362

### SKLOPKA IZMJENIČNA (6) SA KONTROLNOM LAMPICOM

- tip SBV-04F; 10AX / 250V-  
- bezvijačno pričvrščevanje vodiča 1,5 - 2,5 mm<sup>2</sup>  
- tipka sa prozorčićem, lampica uključena

### TWO-WAY SWITCH (6) WITH CONTROL LAMP

- type SBV-04F; 10AX / 250V-  
- screwless connection of conductors 1,5 - 2,5 mm<sup>2</sup>  
- button with lense, lamp included



### STIKALO KRIŽNO (7)

- tip SBV-04F; 10AX / 250V-  
- brezvijačna priključitev vodnikov 1,5 - 2,5 mm<sup>2</sup>

### KREUZSCHALTER (7)

- Typ SBV-04F; 10AX / 250V-  
- schraubloser Leiteranschluss 1,5 - 2,5 mm<sup>2</sup>

□ 13304    ■ 13354

### SKLOPKA KRIŽNA (7)

- tip SBV-04F; 10AX / 250V-  
- bezvijačno pričvrščevanje vodiča 1,5 - 2,5 mm<sup>2</sup>

### INTERMEDIATE SWITCH (7)

- type SBV-04F; 10AX / 250V-  
- screwless connection of conductors 1,5 - 2,5 mm<sup>2</sup>

## Stikala in tipkala / Sklopke i tipkala Schalter und Taster / Switches and push buttons



### STIKALO KRIŽNO (7) Z INDIKATORSKO LUČKO

- tip SBV-04F; 10AX / 250V-
- brezvijačna priključitev vodnikov 1,5 - 2,5 mm<sup>2</sup>
- tipka z lečo, lučka priložena

### KREUZSCHALTER (7) MIT GLIMMLAMPE

- Typ SBV-04F; 10AX / 250V-
- schraubloser Leiteranschluss 1,5 - 2,5 mm<sup>2</sup>
- Wippe mit Linse, Lampe beigefügt

13314  13364

### SKLOPKA KRIŽNA (7) SA INDIKATORSKOM LAMPICOM

- tip SBV-04F; 10AX / 250V-
- bezvijačno pričvrščivanje vodiča 1,5 - 2,5 mm<sup>2</sup>
- tipka sa prozorčićem, lampica uključena

### INTERMEDIATE SWITCH (7) WITH INDICATOR LAMP

- type SBV-04F; 10AX / 250V-
- screwless connection of conductors 1,5 - 2,5 mm<sup>2</sup>
- button with lense, lamp included



### STIKALO SERIJSKO (5)

- tip SBV-04F; 10AX / 250V-
- brezvijačna priključitev vodnikov 1,5 - 2,5 mm<sup>2</sup>

### SERIENSCHALTER (5)

- Typ SBV-04F; 10AX / 250V-
- schraubloser Leiteranschluss 1,5 - 2,5 mm<sup>2</sup>

13302  13352

### SKLOPKA SERIJSKA (5)

- tip SBV-04F; 10AX / 250V-
- bezvijačno pričvrščivanje vodiča 1,5 - 2,5 mm<sup>2</sup>

### MULTICIRCUIT SWITCH (5)

- type SBV-04F; 10AX / 250V-
- screwless connection of conductors 1,5 - 2,5 mm<sup>2</sup>



### STIKALO 2 POLNO (2) 0-1

- tip SBV-04F; 10AX / 250V-
- brezvijačna priključitev vodnikov 1,5 - 2,5 mm<sup>2</sup>
- tipka s simbolom 0-1

### 2-POLIGER SCHALTER (2) 0-1

- Typ SBV-04F; 10AX / 250V-
- schraubloser Leiteranschluss 1,5 - 2,5 mm<sup>2</sup>
- Wippe mit Symbol 0-1

13305  13355

### SKLOPKA 2 POLNA (2) 0-1

- tip SBV-04F; 10AX / 250V-
- bezvijačno pričvrščivanje vodiča 1,5 - 2,5 mm<sup>2</sup>
- tipka sa simbolom 0-1

### 2 POLE SWITCH (2) 0-1

- type SBV-04F; 10AX / 250V-
- screwless connection of conductors 1,5 - 2,5 mm<sup>2</sup>
- button with symbol 0-1



### STIKALO 2 POLNO (2) S KONTROLNO LUČKO

- tip SBV-04F; 10AX / 250V-
- brezvijačna priključitev vodnikov 1,5 - 2,5 mm<sup>2</sup>
- tipka z lečo, lučka priložena

### 2-POLIGER SCHALTER (2) MIT KONTROLLGLIMMLAMPE

- Typ SBV-04F; 10AX / 250V-
- schraubloser Leiteranschluss 1,5 - 2,5 mm<sup>2</sup>
- Wippe mit Linse, Lampe beigefügt

13315  13365

### SKLOPKA 2 POLNA (2) SA KONTROLNOM LAMPICOM

- tip SBV-04F; 10AX / 250V-
- bezvijačno pričvrščivanje vodiča 1,5 - 2,5 mm<sup>2</sup>
- tipka sa prozorčićem, lampica uključena

### 2 POLE SWITCH (2) WITH CONTROL LAMP

- type SBV-04F; 10AX / 250V-
- screwless connection of conductors 1,5 - 2,5 mm<sup>2</sup>
- button with lense, lamp included



### STIKALO ZA ŽALUZIJE (4)

- tip SBV-04F; 10AX / 250V-
- brezvijačna priključitev vodnikov 1,5 - 2,5 mm<sup>2</sup>
- tipka s simbolom „puščica“
- položaj 1-0-2

### JALOUSIESCHALTER (4)

- Typ SBV-04F; 10AX / 250V-
- schraubloser Leiteranschluss 1,5 - 2,5 mm<sup>2</sup>
- Wippe mit Symbol „Pfeil“
- Position 1-0-2

13370  13380

### SKLOPKA ZA ŽALUZIJE (4)

- tip SBV-04F; 10AX / 250V-
- bezvijačno pričvrščivanje vodiča 1,5 - 2,5 mm<sup>2</sup>
- tipka sa simbolom „strelica“
- položaj 1-0-2

### VENETIAN BLIND SWITCH (4)

- type SBV-04F; 10AX / 250V-
- screwless connection of conductors 1,5 - 2,5 mm<sup>2</sup>
- button with symbol „arrow“
- position 1-0-2



### TIPKALO ZA ŽALUZIJE (5)

- tip SBV-04F; 10A / 250V-
- brezvijačna priključitev vodnikov 1,5 - 2,5 mm<sup>2</sup>
- tipka s simbolom „puščica“
- onemogočen hkratni vklop

### JALOUSIETASTER (5)

- Typ SBV-04F; 10A / 250V-
- schraubloser Leiteranschluss 1,5 - 2,5 mm<sup>2</sup>
- Wippe mit Symbol „Pfeil“
- Verhinderung einer gleichzeitigen Aktivierung

13310  13360

### TIPKALO ZA ŽALUZIJE (5)

- tip SBV-04F; 10A / 250V-
- bezvijačno pričvrščivanje vodiča 1,5 - 2,5 mm<sup>2</sup>
- tipka sa simbolom „strelica“
- onemogočen istovremeni uklop

### VENETIAN BLIND PUSH BUTTON (5)

- type SBV-04F; 10A / 250V-
- screwless connection of conductors 1,5 - 2,5 mm<sup>2</sup>
- button with symbol „arrow“
- simultaneous activation disabled

## Stikala in tipkala / Sklopke i tipkala Schalter und Taster / Switches and push buttons



### TIPKALO (1)

- tip SBV-04F; 10A / 250V-
- brezvijačna priključitev vodnikov 1,5 - 2,5 mm<sup>2</sup>
- tipka z lečo, lučka ni priložena

### TASTER (1)

- Typ SBV-04F; 10A / 250V-
- schraubloser Leiteranschluss 1,5 - 2,5 mm<sup>2</sup>
- Wippe mit Linse, Lampe nicht beigelegt

13309  13359

### TIPKALO (1)

- tip SBV-04F; 10A / 250V-
- brezvijačno pričvrščivanje vodiča 1,5 - 2,5 mm<sup>2</sup>
- tipka sa prozorčićem, lampica nije uključena

### PUSH BUTTON (1)

- type SBV-04F; 10A / 250V-
- screwless connection of conductors 1,5 - 2,5 mm<sup>2</sup>
- button with lense, lamp not included



### TIPKALO (1) Z INDIKATORSKO LUČKO

- tip SBV-04F; 10A / 250V-
- brezvijačna priključitev vodnikov 1,5 - 2,5 mm<sup>2</sup>
- tipka z lečo, lučka priložena

### TASTER (1) MIT GLIMMLAMPE

- Typ SBV-04F; 10A / 250V-
- schraubloser Leiteranschluss 1,5 - 2,5 mm<sup>2</sup>
- Wippe mit Linse, Lampe beigelegt

13319  13369

### TIPKALO (1) SA INDIKATORSKOM LAMPICOM

- tip SBV-04F; 10A / 250V-
- bezvijačno pričvrščivanje vodiča 1,5 - 2,5 mm<sup>2</sup>
- tipka sa prozorčićem, lampica uključena

### PUSH BUTTON (1) WITH INDICATOR LAMP

- type SBV-04F; 10A / 250V-
- screwless connection of conductors 1,5 - 2,5 mm<sup>2</sup>
- button with lense, lamp included



### TIPKALO (1) SIMBOL LUČ

- tip SBV-04F; 10A / 250V-
- brezvijačna priključitev vodnikov 1,5 - 2,5 mm<sup>2</sup>
- tipka z lečo in simbolom „luč“, lučka ni priložena

### LICHTTASTER (1)

- Typ SBV-04F; 10A / 250V-
- schraubloser Leiteranschluss 1,5 - 2,5 mm<sup>2</sup>
- Wippe mit Linse und Symbol „Licht“, Lampe nicht beigelegt

13307  13357

### TIPKALO (1) SIMBOL SVJETLO

- tip SBV-04F; 10A / 250V-
- bezvijačno pričvrščivanje vodiča 1,5 - 2,5 mm<sup>2</sup>
- tipka sa prozorčićem i simbolom „svjetlo“, lampica nije uključena

### PUSH BUTTON (1) SYMBOL LIGHT

- type SBV-04F; 10A / 250V-
- screwless connection of conductors 1,5 - 2,5 mm<sup>2</sup>
- button with lense and symbol „light“, lamp not included



### TIPKALO (1) SIMBOL LUČ Z INDIKATORSKO LUČKO

- tip SBV-04F; 10A / 250V-
- brezvijačna priključitev vodnikov 1,5 - 2,5 mm<sup>2</sup>
- tipka z lečo in simbolom „luč“, lučka priložena

### LICHTTASTER (1) MIT GLIMMLAMPE

- Typ SBV-04F; 10A / 250V-
- schraubloser Leiteranschluss 1,5 - 2,5 mm<sup>2</sup>
- Wippe mit Linse und Symbol „Licht“, Lampe beigelegt

13317  13367

### TIPKALO (1) SIMBOL SVJETLO SA INDIKATORSKOM LAMPICOM

- tip SBV-04F; 10A / 250V-
- bezvijačno pričvrščivanje vodiča 1,5 - 2,5 mm<sup>2</sup>
- tipka sa prozorčićem i simbolom „svjetlo“, lampica uključena

### PUSH BUTTON (1) SYMBOL LIGHT WITH INDICATOR LAMP

- type SBV-04F; 10A / 250V-
- screwless connection of conductors 1,5 - 2,5 mm<sup>2</sup>
- button with lense and symbol „light“, lamp included



### TIPKALO (1) SIMBOL ZVONEC

- tip SBV-04F; 10A / 250V-
- brezvijačna priključitev vodnikov 1,5 - 2,5 mm<sup>2</sup>
- tipka z lečo in simbolom „zvonec“, lučka ni priložena

### KLINGELTASTER (1)

- Typ SBV-04F; 10A / 250V-
- schraubloser Leiteranschluss 1,5 - 2,5 mm<sup>2</sup>
- Wippe mit Linse und Symbol „Klingel“, Lampe nicht beigelegt

13308  13358

### TIPKALO (1) SIMBOL ZVONO

- tip SBV-04F; 10A / 250V-
- bezvijačno pričvrščivanje vodiča 1,5 - 2,5 mm<sup>2</sup>
- tipka sa prozorčićem i simbolom „zvono“, lampica nije uključena

### PUSH BUTTON (1) SYMBOL BELL

- type SBV-04F; 10A / 250V-
- screwless connection of conductors 1,5 - 2,5 mm<sup>2</sup>
- button with lense and symbol „bell“, lamp not included



### TIPKALO (1) SIMBOL ZVONEC Z INDIKATORSKO LUČKO

- tip SBV-04F; 10A / 250V-
- brezvijačna priključitev vodnikov 1,5 - 2,5 mm<sup>2</sup>
- tipka z lečo in simbolom „zvonec“, lučka priložena

### KLINGELTASTER (1) MIT GLIMMLAMPE

- Typ SBV-04F; 10A / 250V-
- schraubloser Leiteranschluss 1,5 - 2,5 mm<sup>2</sup>
- Wippe mit Linse und Symbol „Klingel“, Lampe beigelegt

13318  13368

### TIPKALO (1) SIMBOL ZVONO SA INDIKATORSKOM LAMPICOM

- tip SBV-04F; 10A / 250V-
- bezvijačno pričvrščivanje vodiča 1,5 - 2,5 mm<sup>2</sup>
- tipka sa prozorčićem i simbolom „zvono“, lampica uključena

### PUSH BUTTON (1) SYMBOL BELL WITH INDICATOR LAMP

- type SBV-04F; 10A / 250V-
- screwless connection of conductors 1,5 - 2,5 mm<sup>2</sup>
- button with lense and symbol „bell“, lamp included

## Vtičnice / Utičnice Steckdosen / Sockets



### VTIČNICA

- tip VVB-92F; 16A / 250V-
- priključitev vodnikov 1,5 - 2,5 mm<sup>2</sup>
- vtičnica z varnostnim kontaktom - šuko

### STECKDOSE

- Typ VVB-92F; 16A / 250V-
- Leiteranschluss 1,5 - 2,5 mm<sup>2</sup>
- Steckdose mit Schutzkontakt - Schuko

vijačna / vijčana / mit Schraubklemmen / screw terminals

13300  13350

### UTIČNICA

- tip VVB-92F; 16A / 250V-
- pričvrščivanje vodiča 1,5 - 2,5 mm<sup>2</sup>
- utičnica sa zaštitnim kontaktom - šuko

### SOCKET

- type VVB-92F; 16A / 250V-
- connection of conductors 1,5 - 2,5 mm<sup>2</sup>
- socket with side earthing contact - schuko



### VTIČNICA DVOJNA

- tip VDV-01; 16A / 250V-
- priključitev vodnikov 1,5 - 2,5 mm<sup>2</sup>
- vtičnica z varnostnim kontaktom - šuko

### DOPPELSTECKDOSE

- Typ VDV-01; 16A / 250V-
- Leiteranschluss 1,5 - 2,5 mm<sup>2</sup>
- Steckdose mit Schutzkontakt - Schuko

vijačna / vijčana / mit Schraubklemmen / screw terminals

13328  13378

### UTIČNICA DUPLA

- tip VDV-01; 16A / 250V-
- pričvrščivanje vodiča 1,5 - 2,5 mm<sup>2</sup>
- utičnica sa zaštitnim kontaktom - šuko

### DOUBLE SOCKET

- type VDV-01; 16A / 250V-
- connection of conductors 1,5 - 2,5 mm<sup>2</sup>
- socket with side earthing contact - schuko



### VTIČNICA TROJNA

- tip V3V; 16A / 250V-
- priključitev vodnikov 1,5 - 2,5 mm<sup>2</sup>
- vtičnica z varnostnim kontaktom - šuko

### 3-FACH STECKDOSE

- Typ V3V; 16A / 250V-
- Leiteranschluss 1,5 - 2,5 mm<sup>2</sup>
- Steckdose mit Schutzkontakt - Schuko

vijačna / vijčana / mit Schraubklemmen / screw terminals

13336  13386

### TROSTRUKA UTIČNICA

- tip V3V; 16A / 250V-
- pričvrščivanje vodiča 1,5 - 2,5 mm<sup>2</sup>
- utičnica sa zaštitnim kontaktom - šuko

### 3-GANG SOCKET

- type V3V; 16A / 250V-
- connection of conductors 1,5 - 2,5 mm<sup>2</sup>
- socket with side earthing contact - schuko

# FLUID

Preverjeno



178 • **Stikala in tipkala**

Sklopke i tipkala  
Schalter und Taster  
Switches and push buttons

180 • **Vtičnice**

Utičnice  
Steckdosen  
Sockets

183 • **Kombinacija**

Kombinacije  
Kombinatione  
Combinations





Verified

Ovjeren

Geprüft



## Stikala in tipkala / Sklopke i tipkala Schalter und Taster / Switches and push buttons



### STIKALO NAVADNO (1)

- tip SBV-04F; 10AX / 250V-  
- brezvijačna priključitev vodnikov 1,5 - 2,5 mm<sup>2</sup>

### AUSSCHALTER (1)

- Typ SBV-04F; 10AX / 250V-  
- schraubloser Leiteranschluss 1,5 - 2,5 mm<sup>2</sup>

□ 16301 □ 16361 ▣ 16331

### SKLOPKA OBIČNA (1)

- tip SBV-04F; 10AX / 250V-  
- bezvijačno pričvrščevanje vodiča 1,5 - 2,5 mm<sup>2</sup>

### ON-OFF SWITCH (1)

- type SBV-04F; 10AX / 250V-  
- screwless connection of conductors 1,5 - 2,5 mm<sup>2</sup>



### STIKALO NAVADNO (1) Z INDIKATORSKO LUČKO

- tip SBV-04F; 10AX / 250V-  
- brezvijačna priključitev vodnikov 1,5 - 2,5 mm<sup>2</sup>  
- lučka priložena

### AUSSCHALTER (1) MIT GLIMMLAMPE

- Typ SBV-04F; 10AX / 250V-  
- schraubloser Leiteranschluss 1,5 - 2,5 mm<sup>2</sup>  
- Lampe beigefügt

□ 16311 □ 16371 ▣ 16341

### SKLOPKA OBIČNA (1) SA INDIKATORSKOM LAMPICOM

- tip SBV-04F; 10AX / 250V-  
- bezvijačno pričvrščevanje vodiča 1,5 - 2,5 mm<sup>2</sup>  
- lampica uključena

### ON-OFF SWITCH (1) WITH INDICATOR LAMP

- type SBV-04F; 10AX / 250V-  
- screwless connection of conductors 1,5 - 2,5 mm<sup>2</sup>  
- lamp included



### STIKALO MENJALNO (6)

- tip SBV-04F; 10AX / 250V-  
- brezvijačna priključitev vodnikov 1,5 - 2,5 mm<sup>2</sup>

### WECHSELSCHALTER (6)

- Typ SBV-04F; 10AX / 250V-  
- schraubloser Leiteranschluss 1,5 - 2,5 mm<sup>2</sup>

□ 16303 □ 16363 ▣ 16333

### SKLOPKA IZMJENIČNA (6)

- tip SBV-04F; 10AX / 250V-  
- bezvijačno pričvrščevanje vodiča 1,5 - 2,5 mm<sup>2</sup>

### TWO-WAY SWITCH (6)

- type SBV-04F; 10AX / 250V-  
- screwless connection of conductors 1,5 - 2,5 mm<sup>2</sup>



### STIKALO MENJALNO (6) Z INDIKATORSKO LUČKO

- tip SBV-04F; 10AX / 250V-  
- brezvijačna priključitev vodnikov 1,5 - 2,5 mm<sup>2</sup>  
- lučka priložena

### WECHSELSCHALTER (6) MIT GLIMMLAMPE

- Typ SBV-04F; 10AX / 250V-  
- schraubloser Leiteranschluss 1,5 - 2,5 mm<sup>2</sup>  
- Lampe beigefügt

□ 16313 □ 16373 ▣ 16343

### SKLOPKA IZMJENIČNA (6) SA INDIKATORSKOM LAMPICOM

- tip SBV-04F; 10AX / 250V-  
- bezvijačno pričvrščevanje vodiča 1,5 - 2,5 mm<sup>2</sup>  
- lampica uključena

### TWO-WAY SWITCH (6) WITH INDICATOR LAMP

- type SBV-04F; 10AX / 250V-  
- screwless connection of conductors 1,5 - 2,5 mm<sup>2</sup>  
- lamp included



### STIKALO MENJALNO (6) S KONTROLNO LUČKO

- tip SBV-04F; 10AX / 250V-  
- brezvijačna priključitev vodnikov 1,5 - 2,5 mm<sup>2</sup>  
- lučka priložena

### WECHSELSCHALTER (6) MIT KONTROLLGLIMMLAMPE

- Typ SBV-04F; 10AX / 250V-  
- schraubloser Leiteranschluss 1,5 - 2,5 mm<sup>2</sup>  
- Lampe beigefügt

□ 16316 □ 16376 ▣ 16346

### SKLOPKA IZMJENIČNA (6) SA KONTROLNOM LAMPICOM

- tip SBV-04F; 10AX / 250V-  
- bezvijačno pričvrščevanje vodiča 1,5 - 2,5 mm<sup>2</sup>  
- lampica uključena

### TWO-WAY SWITCH (6) WITH CONTROL LAMP

- type SBV-04F; 10AX / 250V-  
- screwless connection of conductors 1,5 - 2,5 mm<sup>2</sup>  
- lamp included



### STIKALO KRIŽNO (7)

- tip SBV-04F; 10AX / 250V-  
- brezvijačna priključitev vodnikov 1,5 - 2,5 mm<sup>2</sup>

### KREUZSCHALTER (7)

- Typ SBV-04F; 10AX / 250V-  
- schraubloser Leiteranschluss 1,5 - 2,5 mm<sup>2</sup>

□ 16304 □ 16364 ▣ 16334

### SKLOPKA KRIŽNA (7)

- tip SBV-04F; 10AX / 250V-  
- bezvijačno pričvrščevanje vodiča 1,5 - 2,5 mm<sup>2</sup>

### INTERMEDIATE SWITCH (7)

- type SBV-04F; 10AX / 250V-  
- screwless connection of conductors 1,5 - 2,5 mm<sup>2</sup>

## Stikala in tipkala / Sklopke i tipkala Schalter und Taster / Switches and push buttons



### STIKALO KRIŽNO (7) Z INDIKATORSKO LUČKO

- tip SBV-04F; 10AX / 250V-
- brezvijačna priključitev vodnikov 1,5 - 2,5 mm<sup>2</sup>
- lučka priložena

### KREUZSCHALTER (7) MIT GLIMMLAMPE

- Typ SBV-04F; 10AX / 250V-
- schraubloser Leiteranschluss 1,5 - 2,5 mm<sup>2</sup>
- Lampe beigegefügt

□ 16314 □ 16374 ▣ 16344

### SKLOPKA KRIŽNA (7) SA INDIKATORSKOM LAMPICOM

- tip SBV-04F; 10AX / 250V-
- bezvijčano pričvrščivanje vodiča 1,5 - 2,5 mm<sup>2</sup>
- lampica uključena

### INTERMEDIATE SWITCH (7) WITH INDICATOR LAMP

- type SBV-04F; 10AX / 250V-
- screwless connection of conductors 1,5 - 2,5 mm<sup>2</sup>
- lamp included



### STIKALO SERIJSKO (5)

- tip SBV-04F; 10AX / 250V-
- brezvijačna priključitev vodnikov 1,5 - 2,5 mm<sup>2</sup>

### SERIENSCHALTER (5)

- Typ SBV-04F; 10AX / 250V-
- schraubloser Leiteranschluss 1,5 - 2,5 mm<sup>2</sup>

□ 16302 □ 16362 ▣ 16332

### SKLOPKA SERIJSKA (5)

- tip SBV-04F; 10AX / 250V-
- bezvijčano pričvrščivanje vodiča 1,5 - 2,5 mm<sup>2</sup>

### MULTICIRCUIT SWITCH (5)

- type SBV-04F; 10AX / 250V-
- screwless connection of conductors 1,5 - 2,5 mm<sup>2</sup>



### STIKALO 2 POLNO (2) 0-1

- tip SBV-04F; 10AX / 250V-
- brezvijačna priključitev vodnikov 1,5 - 2,5 mm<sup>2</sup>
- tipka s simbolom 0-1

### 2-POLIGER SCHALTER (2) 0-1

- Typ SBV-04F; 10AX / 250V-
- schraubloser Leiteranschluss 1,5 - 2,5 mm<sup>2</sup>
- Wippe mit Symbol 0-1

□ 16305 □ 16365 ▣ 16335

### SKLOPKA 2 POLNA (2) 0-1

- tip SBV-04F; 10AX / 250V-
- bezvijčano pričvrščivanje vodiča 1,5 - 2,5 mm<sup>2</sup>
- tipka sa simbolom 0-1

### 2 POLE SWITCH (2) 0-1

- type SBV-04F; 10AX / 250V-
- screwless connection of conductors 1,5 - 2,5 mm<sup>2</sup>
- button with symbol 0-1



### STIKALO 2 POLNO (2) S KONTROLNO LUČKO

- tip SBV-04F; 10AX / 250V-
- brezvijačna priključitev vodnikov 1,5 - 2,5 mm<sup>2</sup>
- lučka priložena

### 2-POLIGER SCHALTER (2) MIT KONTROLLGLIMMLAMPE

- Typ SBV-04F; 10AX / 250V-
- schraubloser Leiteranschluss 1,5 - 2,5 mm<sup>2</sup>
- Lampe beigegefügt

□ 16315 □ 16375 ▣ 16345

### SKLOPKA 2 POLNA (2) SA KONTROLNOM LAMPICOM

- tip SBV-04F; 10AX / 250V-
- bezvijčano pričvrščivanje vodiča 1,5 - 2,5 mm<sup>2</sup>
- lampica uključena

### 2 POLE SWITCH (2) WITH CONTROL LAMP

- type SBV-04F; 10AX / 250V-
- screwless connection of conductors 1,5 - 2,5 mm<sup>2</sup>
- lamp included



### STIKALO 2 POLNO (2) 0-1 S KONTROLNO LUČKO ZA IZKLOP V SILI

- tip SBV-04F; 10AX / 250V-
- brezvijačna priključitev vodnikov 1,5 - 2,5 mm<sup>2</sup>
- rdeča tipka s simbolom 0-1, lučka priložena

### 2-POLIGER SCHALTER (2) 0-1 HEIZUNGSNOTSCHALTER MIT KONTROLLGLIMMLAMPE

- Typ SBV-04F; 10AX / 250V-
- schraubloser Leiteranschluss 1,5 - 2,5 mm<sup>2</sup>
- Roter Wippe mit Symbol 0-1, Lampe beigegefügt

▣ 16350 ▣ 16351

### SKLOPKA 2 POLNA (2) 0-1 SA KONTROLNOM LAMPICOM ZA IZKLJUČENJE U NUŽDI

- tip SBV-04F; 10AX / 250V-
- bezvijčano pričvrščivanje vodiča 1,5 - 2,5 mm<sup>2</sup>
- crvena tipka sa simbolom 0-1, lampica uključena

### 2 POLE SWITCH (2) 0-1 WITH CONTROL LAMP FOR EMERGENCY SHUTDOWN

- type SBV-04F; 10AX / 250V-
- screwless connection of conductors 1,5 - 2,5 mm<sup>2</sup>
- red button with symbol 0-1, lamp included



### STIKALO 2 POLNO (2) 16A 0-1

- tip SV-16; 16A / 250V-
- vijajčna priključitev vodnikov 1,5 - 2,5 mm<sup>2</sup>
- tipka s simbolom 0-1

### 2-POLIGER SCHALTER (2) 16A 0-1

- Typ SV-16; 16A / 250V-
- Anschluss der Leiter 1,5 - 2,5 mm<sup>2</sup> mit Schrauben
- Wippe mit Symbol 0-1

□ 16306 □ 16366 ▣ 16336

### SKLOPKA 2 POLNA (2) 16A 0-1

- tip SV-16; 16A / 250V-
- vijajčno pričvrščivanje vodiča 1,5 - 2,5 mm<sup>2</sup>
- tipka sa simbolom 0-1

### 2 POLE SWITCH (2) 16A 0-1

- type SV-16; 16A / 250V-
- connection of conductors 1,5 - 2,5 mm<sup>2</sup> with screws
- button with symbol 0-1

## Stikala in tipkala / Sklopke i tipkala Schalter und Taster / Switches and push buttons



### STIKALO 2 POLNO (2) 16A S KONTROLNO LUČKO

- tip SV-16; 16A / 250V-
- vijajčna priključitev vodnikov 1,5 - 2,5 mm<sup>2</sup>
- lučka priložena

### 2-POLIGER SCHALTER (2) 16A MIT KONTROLLGLIMMLAMPE

- Typ SV-16; 16A / 250V-
- Anschluss der Leiter 1,5 - 2,5 mm<sup>2</sup> mit Schrauben
- Lampe beigegefügt

□ 16312 □ 16372 ▣ 16342

### SKLOPKA 2 POLNA (2) 16A SA KONTROLNOM LAMPICOM

- tip SV-16; 16A / 250V-
- vijajčno pričvrščivanje vodiča 1,5 - 2,5 mm<sup>2</sup>
- lampica uključena

### 2 POLE SWITCH (2) 16A WITH CONTROL LAMP

- type SV-16; 16A / 250V-
- connection of conductors 1,5 - 2,5 mm<sup>2</sup> with screws
- lamp included



### STIKALO 2 POLNO (2) 16A 0-1 S KONTROLNO LUČKO ZA IZKLOP V SILI

- tip SV-16; 16A / 250V-
- vijajčna priključitev vodnikov 1,5 - 2,5 mm<sup>2</sup>
- rdeča tipka s simbolom 0-1, lučka priložena

### 2-POLIGER SCHALTER (2) 16A 0-1 HEIZUNGSNOTSCHALTER MIT KONTROLLGLIMMLAMPE

- Typ SV-16; 16A / 250V-
- Anschluss der Leiter 1,5 - 2,5 mm<sup>2</sup> mit Schrauben
- Roter Wippe mit Symbol 0-1, Lampe beigegefügt

▣ 16320 ▣ 16340

### SKLOPKA 2 POLNA (2) 16A 0-1 SA KONTROLNOM LAMPICOM ZA IZKLJUČENJE U NUŽDI

- tip SV-16; 16A / 250V-
- vijajčno pričvrščivanje vodiča 1,5 - 2,5 mm<sup>2</sup>
- crvena tipka sa simbolom 0-1, lampica uključena

### 2 POLE SWITCH (2) 16A 0-1 WITH CONTROL LAMP FOR EMERGENCY SHUTDOWN

- type SV-16; 16A / 250V-
- connection of conductors 1,5 - 2,5 mm<sup>2</sup> with screws
- red button with symbol 0-1, lamp included



### TIPKALO (1)

- tip SBV-04F; 10A / 250V-
- brezvijajčna priključitev vodnikov 1,5 - 2,5 mm<sup>2</sup>
- lučka ni priložena

### TASTER (1)

- Typ SBV-04F; 10A / 250V-
- schraubloser Leiteranschluss 1,5 - 2,5 mm<sup>2</sup>
- Lampe nicht beigegefügt

□ 16309 □ 16369 ▣ 16339

### TIPKALO (1)

- tip SBV-04F; 10A / 250V-
- bezvijajčno pričvrščivanje vodiča 1,5 - 2,5 mm<sup>2</sup>
- lampica nije uključena

### PUSH BUTTON (1)

- type SBV-04F; 10A / 250V-
- screwless connection of conductors 1,5 - 2,5 mm<sup>2</sup>
- lamp not included



### TIPKALO (1) Z INDIKATORSKO LUČKO

- tip SBV-04F; 10A / 250V-
- brezvijajčna priključitev vodnikov 1,5 - 2,5 mm<sup>2</sup>
- lučka priložena

### TASTER (1) MIT GLIMMLAMPE

- Typ SBV-04F; 10A / 250V-
- schraubloser Leiteranschluss 1,5 - 2,5 mm<sup>2</sup>
- Lampe beigegefügt

□ 16319 □ 16379 ▣ 16349

### TIPKALO (1) SA INDIKATORSKOM LAMPICOM

- tip SBV-04F; 10A / 250V-
- bezvijajčno pričvrščivanje vodiča 1,5 - 2,5 mm<sup>2</sup>
- lampica uključena

### PUSH BUTTON (1) WITH INDICATOR LAMP

- type SBV-04F; 10A / 250V-
- screwless connection of conductors 1,5 - 2,5 mm<sup>2</sup>
- lamp included



### STIKALO MENJALNO (6) DVOJNO 2V

- tip SBV-04F; 10AX / 250V-
- brezvijajčna priključitev vodnikov 1,5 - 2,5 mm<sup>2</sup>

### WECHSELSCHALTER (6) 2-FACH 2V

- Typ SBV-04F; 10AX / 250V-
- schraubloser Leiteranschluss 1,5 - 2,5 mm<sup>2</sup>

□ 17038 □ 17039 ▣ 17040

### SKLOPKA IZMJENIČNA (6) DVOSTRUKA 2V

- tip SBV-04F; 10AX / 250V-
- bezvijajčno pričvrščivanje vodiča 1,5 - 2,5 mm<sup>2</sup>

### TWO-WAY SWITCH (6) DOUBLE 2V

- type SBV-04F; 10AX / 250V-
- screwless connection of conductors 1,5 - 2,5 mm<sup>2</sup>

## Vtičnice / Utičnice Steckdosen / Sockets



### VTIČNICA S POKROVČKOM

- tip VVB-92F; 16A / 250V-
- priključitev vodnikov 1,5 - 2,5 mm<sup>2</sup>
- vtičnica z varnostnim kontaktom - šuko

### STECKDOSE MIT KLAPPDECKEL

- Typ VVB-92F; 16A / 250V-
- Leiteranschluss 1,5 - 2,5 mm<sup>2</sup>
- Steckdose mit Schutzkontakt - Schuko

vijačna / vijčana / mit Schraubklemmen / screw terminals

16325  16385  16355

brezvijačna / bezvijčana / mit Steckklemmen / screwless terminals

16326  16386  16356

### UTIČNICA SA POKLOPCEM

- tip VVB-92F; 16A / 250V-
- pričvrščivanje vodiča 1,5 - 2,5 mm<sup>2</sup>
- utičnica sa zaštitnim kontaktom - šuko

### SOCKET WITH COVER

- type VVB-92F; 16A / 250V-
- connection of conductors 1,5 - 2,5 mm<sup>2</sup>
- socket with side earthing contact - schuko



### VTIČNICA S POKROVČKOM IN ZAŠČITO

- tip VVB-92F; 16A / 250V-
- priključitev vodnikov 1,5 - 2,5 mm<sup>2</sup>
- vtičnica z varnostnim kontaktom - šuko
- vgrajena zaščita pred vtikom

### STECKDOSE MIT KLAPPDECKEL UND KINDERSCHUTZ

- Typ VVB-92F; 16A / 250V-
- Leiteranschluss 1,5 - 2,5 mm<sup>2</sup>
- Steckdose mit Schutzkontakt - Schuko
- mit Kinderschutz

vijačna / vijčana / mit Schraubklemmen / screw terminals

13216  13217  13218

brezvijačna / bezvijčana / mit Steckklemmen / screwless terminals

13219  13220  13221

### UTIČNICA SA POKLOPCEM I ZAŠTITOM

- tip VVB-92F; 16A / 250V-
- pričvrščivanje vodiča 1,5 - 2,5 mm<sup>2</sup>
- utičnica sa zaštitnim kontaktom - šuko
- ugrađena zaštita pred dodirom

### SOCKET WITH COVER AND SHUTTERS

- type VVB-92F; 16A / 250V-
- connection of conductors 1,5 - 2,5 mm<sup>2</sup>
- socket with side earthing contact - schuko
- shutters for child protection



### VTIČNICA DVOJNA S POKROVČKOM

- vertikalna 2V
- tip povezan VVB-2VPF; nepovezan VVB-2VNF; 16A / 250V-
- priključitev vodnikov 1,5 - 2,5 mm<sup>2</sup>
- vtičnica z varnostnim kontaktom - šuko

### DOPPELSTECKDOSE MIT KLAPPDECKEL

- Vertikal 2V
- Typ verbunden VVB-2VPF; unverb. VVB-2VNF; 16A / 250V-
- Leiteranschluss 1,5 - 2,5 mm<sup>2</sup>
- Steckdose mit Schutzkontakt - Schuko

### POVEZANA / POVEZANA / VERBUNDEN / CONNECTED

vijačna / vijčana  
mit Schraubklemmen / screw terminals

17026  17027  17028

brezvijačna / bezvijčana  
mit Steckklemmen / screwless terminals

17029  17030  17031

### UTIČNICA DUPLA SA POKLOPCEM

- vertikalna 2V
- tip povezan VVB-2VPF; nepovezan VVB-2VNF; 16A / 250V-
- pričvrščivanje vodiča 1,5 - 2,5 mm<sup>2</sup>
- utičnica sa zaštitnim kontaktom - šuko

### DOUBLE SOCKET WITH COVER

- vertical 2V
- type connected VVB-2VPF; unconnected VVB-2VNF; 16A / 250V-
- connection of conductors 1,5 - 2,5 mm<sup>2</sup>
- socket with side earthing contact - schuko

### NEPOVEZANA / NEPOVEZANA / UNVERBUNDEN / UNCONNECTED

vijačna / vijčana  
mit Schraubklemmen / screw terminals

17020  17021  17022

brezvijačna / bezvijčana  
mit Steckklemmen / screwless terminals

17023  17024  17025



### VTIČNICA DVOJNA S POKROVČKOM IN ZAŠČITO

- vertikalna 2V
- tip povezan VVB-2VPF; nepovezan VVB-2VNF; 16A / 250V-
- priključitev vodnikov 1,5 - 2,5 mm<sup>2</sup>
- vtičnica z varnostnim kontaktom - šuko
- vgrajena zaščita pred vtikom

### DOPPELSTECKDOSE MIT KLAPPDECKEL UND KINDERSCHUTZ

- Vertikal 2V
- Typ verbunden VVB-2VPF; unverb. VVB-2VNF; 16A / 250V-
- Leiteranschluss 1,5 - 2,5 mm<sup>2</sup>
- Steckdose mit Schutzkontakt - Schuko
- mit Kinderschutz

### POVEZANA / POVEZANA / VERBUNDEN / CONNECTED

vijačna / vijčana  
mit Schraubklemmen / screw terminals

13228  13229  13230

brezvijačna / bezvijčana  
mit Steckklemmen / screwless terminals

13231  13232  13233

### UTIČNICA DUPLA SA POKLOPCEM I ZAŠTITOM

- vertikalna 2V
- tip povezan VVB-2VPF; nepovezan VVB-2VNF; 16A / 250V-
- pričvrščivanje vodiča 1,5 - 2,5 mm<sup>2</sup>
- utičnica sa zaštitnim kontaktom - šuko
- ugrađena zaštita pred dodirom

### DOUBLE SOCKET WITH COVER AND SHUTTERS

- vertical 2V
- type connected VVB-2VPF; unconnected VVB-2VNF; 16A / 250V-
- connection of conductors 1,5 - 2,5 mm<sup>2</sup>
- socket with side earthing contact - schuko
- shutters for child protection

### NEPOVEZANA / NEPOVEZANA / UNVERBUNDEN / UNCONNECTED

vijačna / vijčana  
mit Schraubklemmen / screw terminals

13222  13223  13224

brezvijačna / bezvijčana  
mit Steckklemmen / screwless terminals

13225  13226  13227

## Vtičnice / Utičnice Steckdosen / Sockets



### VTIČNICA DVOJNA S POKROVČKOM

- horizontalna 2H/2 s skupnim dovodom
- tip povezan VVB-2HPF; nepovezan VVB-2HNF; 16A / 250V-
- priključitev vodnikov 1,5 - 2,5 mm<sup>2</sup>
- vtičnica z varnostnim kontaktom - šuko

### DOPPELSTECKDOSE MIT KLAPPDECKEL

- Horizontal 2H/2 mit einer kabelzuführung
- Typ verbunden VVB-2HPF; unverb. VVB-2HNF; 16A / 250V-
- Leiteranschluss 1,5 - 2,5 mm<sup>2</sup>
- Steckdose mit Schutzkontakt - Schuko

### POVEZANA / POVEZANA / VERBUNDEN / CONNECTED

vijačna / vijčana  
mit Schraubklemmen / screw terminals

16289  16290  16291

brezvičajna / bezvijčana  
mit Steckklemmen / screwless terminals

16292  16293  16294



### UTIČNICA DUPLA SA POKLOPCEM

- horizontalna 2H/2 sa zajedničkim dovodom
- tip povezana VVB-2HPF; nepovezana VVB-2HNF; 16A / 250V-
- pričvršćivanje vodiča 1,5 - 2,5 mm<sup>2</sup>
- utičnica sa zaštitnim kontaktom - šuko

### DOUBLE SOCKET WITH COVER

- horizontal 2H/2 with one cable entry
- type connected VVB-2HPF; unconnected VVB-2HNF; 16A / 250V-
- connection of conductors 1,5 - 2,5 mm<sup>2</sup>
- socket with side earthing contact - schuko

### NEPOVEZANA / NEPOVEZANA / UNVERBUNDEN / UNCONNECTED

vijačna / vijčana  
mit Schraubklemmen / screw terminals

16283  16284  16285

brezvičajna / bezvijčana  
mit Steckklemmen / screwless terminals

16286  16287  16288



### VTIČNICA DVOJNA S POKROVČKOM

- horizontalna 2H/1 z ločenim dovodom
- tip povezan VVB-2PF; nepovezan VVB-2NF; 16A / 250V-
- priključitev vodnikov 1,5 - 2,5 mm<sup>2</sup>
- vtičnica z varnostnim kontaktom - šuko

### DOPPELSTECKDOSE MIT KLAPPDECKEL

- Horizontal 2H/1 mit separater kabelzuführung
- Typ verbunden VVB-2PF; unverb. VVB-2NF; 16A / 250V-
- Leiteranschluss 1,5 - 2,5 mm<sup>2</sup>
- Steckdose mit Schutzkontakt - Schuko

### POVEZANA / POVEZANA / VERBUNDEN / CONNECTED

vijačna / vijčana  
mit Schraubklemmen / screw terminals

16329  16389  16359

brezvičajna / bezvijčana  
mit Steckklemmen / screwless terminals

16330  16390  16360



### UTIČNICA DUPLA SA POKLOPCEM

- horizontalna 2H/1 sa odvojenim dovodom
- tip povezana VVB-2PF; nepovezana VVB-2NF; 16A / 250V-
- pričvršćivanje vodiča 1,5 - 2,5 mm<sup>2</sup>
- utičnica sa zaštitnim kontaktom - šuko

### DOUBLE SOCKET WITH COVER

- horizontal 2H/1 with two cable entry
- type connected VVB-2PF; unconnected VVB-2NF; 16A / 250V-
- connection of conductors 1,5 - 2,5 mm<sup>2</sup>
- socket with side earthing contact - schuko

### NEPOVEZANA / NEPOVEZANA / UNVERBUNDEN / UNCONNECTED

vijačna / vijčana  
mit Schraubklemmen / screw terminals

16327  16387  16357

brezvičajna / bezvijčana  
mit Steckklemmen / screwless terminals

16328  16388  16358



### VTIČNICA DVOJNA S POKROVČKOM IN ZAŠČITO

- horizontalna 2H/2 s skupnim dovodom
- tip povezan VVB-2HPF; nepovezan VVB-2HNF; 16A / 250V-
- priključitev vodnikov 1,5 - 2,5 mm<sup>2</sup>
- vtičnica z varnostnim kontaktom - šuko
- vgrajena zaščita pred vtikom

### DOPPELSTECKDOSE MIT KLAPPDECKEL UND KINDERSCHUTZ

- Horizontal 2H/2 mit einer kabelzuführung
- Typ verbunden VVB-2HPF; unverb. VVB-2HNF; 16A / 250V-
- Leiteranschluss 1,5 - 2,5 mm<sup>2</sup>
- Steckdose mit Schutzkontakt - Schuko
- mit Kinderschutz

### POVEZANA / POVEZANA / VERBUNDEN / CONNECTED

vijačna / vijčana  
mit Schraubklemmen / screw terminals

13208  13209  13210

brezvičajna / bezvijčana  
mit Steckklemmen / screwless terminals

13275  13276  13277



### UTIČNICA DUPLA SA POKLOPCEM I ZAŠTITOM

- horizontalna 2H/2 sa zajedničkim dovodom
- tip povezana VVB-2HPF; nepovezana VVB-2HNF; 16A / 250V-
- pričvršćivanje vodiča 1,5 - 2,5 mm<sup>2</sup>
- utičnica sa zaštitnim kontaktom - šuko
- ugrađena zaščita pred dodirom

### DOUBLE SOCKET WITH COVER AND SHUTTERS

- horizontal 2H/2 with one cable entry
- type connected VVB-2HPF; unconnected VVB-2HNF; 16A / 250V-
- connection of conductors 1,5 - 2,5 mm<sup>2</sup>
- socket with side earthing contact - schuko
- shutters for child protection

### NEPOVEZANA / NEPOVEZANA / UNVERBUNDEN / UNCONNECTED

vijačna / vijčana  
mit Schraubklemmen / screw terminals

13294  13295  13296

brezvičajna / bezvijčana  
mit Steckklemmen / screwless terminals

13297  13298  13299



### VTIČNICA DVOJNA S POKROVČKOM IN ZAŠČITO

- horizontalna 2H/1 z ločenim dovodom
- tip povezan VVB-2PF; nepovezan VVB-2NF; 16A / 250V-
- priključitev vodnikov 1,5 - 2,5 mm<sup>2</sup>
- vtičnica z varnostnim kontaktom - šuko
- vgrajena zaščita pred vtikom

### DOPPELSTECKDOSE MIT KLAPPDECKEL UND KINDERSCHUTZ

- Horizontal 2H/1 mit separater kabelzuführung
- Typ verbunden VVB-2PF; unverb. VVB-2NF; 16A / 250V-
- Leiteranschluss 1,5 - 2,5 mm<sup>2</sup>
- Steckdose mit Schutzkontakt - Schuko
- mit Kinderschutz

### POVEZANA / POVEZANA / VERBUNDEN / CONNECTED

vijačna / vijčana  
mit Schraubklemmen / screw terminals

13246  13247  13248

brezvičajna / bezvijčana  
mit Steckklemmen / screwless terminals

13285  13286  13287



### UTIČNICA DUPLA SA POKLOPCEM I ZAŠTITOM

- horizontalna 2H/1 sa odvojenim dovodom
- tip povezana VVB-2PF; nepovezana VVB-2NF; 16A / 250V-
- pričvršćivanje vodiča 1,5 - 2,5 mm<sup>2</sup>
- utičnica sa zaštitnim kontaktom - šuko
- ugrađena zaščita pred dodirom

### DOUBLE SOCKET WITH COVER AND SHUTTERS

- horizontal 2H/1 with two cable entry
- type connected VVB-2PF; unconnected VVB-2NF; 16A / 250V-
- connection of conductors 1,5 - 2,5 mm<sup>2</sup>
- socket with side earthing contact - schuko
- shutters for child protection

### NEPOVEZANA / NEPOVEZANA / UNVERBUNDEN / UNCONNECTED

vijačna / vijčana  
mit Schraubklemmen / screw terminals

13240  13241  13242

brezvičajna / bezvijčana  
mit Steckklemmen / screwless terminals

13243  13244  13245

## Kombinacije / Kombinacije Kombinationen / Combinations



### STIKALO MENJALNO + VTIČNICA S POKROVČKOM 2V

- tip SV-2VF; vertikalna 2V
- priključitev vodnikov 1,5 - 2,5 mm<sup>2</sup>
- vtičnica z varnostnim kontaktom - šuko

### WECHSELSCHALTER + STECKDOSE MIT KLAPPDECKEL 2V

- Typ SV-2VF; vertikal 2V
- Leiteranschluss 1,5 - 2,5 mm<sup>2</sup>
- Steckdose mit Schutzkontakt - Schuko

vijačna / vijčana / mit Schraubklemmen / screw terminals

17032    17033    17034

brevzijačna / bezvijčana / mit Steckklemmen / screwless terminals

17035    17036    17037

### SKLOPKA IZMJENIČNA + UTIČNICA SA POKLOPCEM 2V

- tip SV-2VF; vertikalna 2V
- pričvrščivanje vodiča 1,5 - 2,5 mm<sup>2</sup>
- utičnica sa zaštitnim kontaktom - šuko

### TWO-WAY SWITCH + SOCKET WITH COVER 2V

- type SV-2VF; vertical 2V
- connection of conductors 1,5 - 2,5 mm<sup>2</sup>
- socket with side earthing contact - schuko



### STIKALO MENJALNO + VTIČNICA S POKROVČKOM IN ZAŠČITO 2V

- tip SV-2VF; vertikalna 2V
- priključitev vodnikov 1,5 - 2,5 mm<sup>2</sup>
- vtičnica z varnostnim kontaktom - šuko
- vgrajena zaščita pred vtikom

### WECHSELSCHALTER + STECKDOSE MIT KLAPPDECKEL UND KINDERSCHUTZ 2V

- Typ SV-2VF; vertikal 2V
- Leiteranschluss 1,5 - 2,5 mm<sup>2</sup>
- Steckdose mit Schutzkontakt - Schuko
- mit Kinderschutz

vijačna / vijčana / mit Schraubklemmen / screw terminals

13234    13235    13236

brevzijačna / bezvijčana / mit Steckklemmen / screwless terminals

13237    13238    13239

### SKLOPKA IZMJENIČNA + UTIČNICA SA POKLOPCEM I ZAŠTITOM 2V

- tip SV-2VF; vertikalna 2V
- pričvrščivanje vodiča 1,5 - 2,5 mm<sup>2</sup>
- utičnica sa zaštitnim kontaktom - šuko
- ugradena zaščita pred dodirom

### TWO-WAY SWITCH + SOCKET WITH COVER AND SHUTTERS 2V

- type SV-2VF; vertical 2V
- connection of conductors 1,5 - 2,5 mm<sup>2</sup>
- socket with side earthing contact - schuko
- shutters for child protection



### STIKALO MENJALNO + VTIČNICA S POKROVČKOM 2H/1

- tip SV-2F; horizontalna 2H/1
- priključitev vodnikov 1,5 - 2,5 mm<sup>2</sup>
- vtičnica z varnostnim kontaktom - šuko

### WECHSELSCHALTER + STECKDOSE MIT KLAPPDECKEL 2H/1

- Typ SV-2F; horizontal 2H/1
- Leiteranschluss 1,5 - 2,5 mm<sup>2</sup>
- Steckdose mit Schutzkontakt - Schuko

vijačna / vijčana / mit Schraubklemmen / screw terminals

16323    16383    16353

brevzijačna / bezvijčana / mit Steckklemmen / screwless terminals

16324    16384    16354

### SKLOPKA IZMJENIČNA + UTIČNICA SA POKLOPCEM 2H/1

- tip SV-2F; horizontalna 2H/1
- pričvrščivanje vodiča 1,5 - 2,5 mm<sup>2</sup>
- utičnica sa zaštitnim kontaktom - šuko

### TWO-WAY SWITCH + SOCKET WITH COVER 2H/1

- type SV-2F; horizontal 2H/1
- connection of conductors 1,5 - 2,5 mm<sup>2</sup>
- socket with side earthing contact - schuko



### STIKALO MENJALNO + VTIČNICA S POKROVČKOM IN ZAŠČITO 2H/1

- tip SV-2F; horizontalna 2H/1
- priključitev vodnikov 1,5 - 2,5 mm<sup>2</sup>
- vtičnica z varnostnim kontaktom - šuko
- vgrajena zaščita pred vtikom

### WECHSELSCHALTER + STECKDOSE MIT KLAPPDECKEL UND KINDERSCHUTZ 2H/1

- Typ SV-2F; horizontal 2H/1
- Leiteranschluss 1,5 - 2,5 mm<sup>2</sup>
- Steckdose mit Schutzkontakt - Schuko
- mit Kinderschutz

vijačna / vijčana / mit Schraubklemmen / screw terminals

13288    13289    13290

brevzijačna / bezvijčana / mit Steckklemmen / screwless terminals

13291    13292    13293

### SKLOPKA IZMJENIČNA + UTIČNICA SA POKLOPCEM I ZAŠTITOM 2H/1

- tip SV-2F; horizontalna 2H/1
- pričvrščivanje vodiča 1,5 - 2,5 mm<sup>2</sup>
- utičnica sa zaštitnim kontaktom - šuko
- ugradena zaščita pred dodirom

### TWO-WAY SWITCH + SOCKET WITH COVER AND SHUTTERS 2H/1

- type SV-2F; horizontal 2H/1
- connection of conductors 1,5 - 2,5 mm<sup>2</sup>
- socket with side earthing contact - schuko
- shutters for child protection

# MODYS



## 186 • Stikala in tipkala

Sklopke i tipkala  
Schalter und Taster  
Switches and push buttons

## 193 • Vtičnice

Utičnice  
Steckdosen  
Sockets

## 194 • Komunikacije

Komunikacije  
Kommunikation  
Communications

## 196 • Elektronika

Elektronika  
Elektronik  
Electronics





Modularne rešitve  
stikal in vtičnic

Modular solutions of  
switches and sockets

Modularna rješenja  
sklopki i utičnica

Modulare Lösungen von  
Schaltern und Steckdosen

197 • **Multimedija**

Multimedija  
Multimedia  
Multimédia

199 • **Okvirji**

Okviri  
Rahmen  
Frames

201 • **Nosilci**

Nosači  
Montageträger  
Mounting frames

203 • **Doze**

Doze  
Dosen  
Boxes



Moderna zasnova za  
trajno sodobnost.

Modern design for  
permanent modernity.

Zeitloses Design.

Moderni dizajn za sva vremena.



Čiste linije in moderna  
zasnova designa so odlika  
brezčasnih rešitev oblikovanja  
za trajno sodobnost.

Clean lines and modern  
design are the features of  
timeless designing solutions  
for permanent modernity.



Čiste linije i moderni dizajn  
su odlika trajnih rješenja  
oblikovanja savršenog  
dizajna, za sva vremena.

Klare Linien und modernes Design  
sind die Unterscheidungsmerkmale  
der zeitlosen Produktgestaltung.

## Stikala in tipkala / Sklopke i tipkala Schalter und Taster / Switches and push buttons

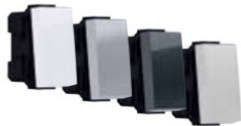

### STIKALO NAVADNO (1)

- 10AX / 250V-
- vijačna priključitev vodnikov 1,5 - 2,5 mm<sup>2</sup>
- zamenljiva tipka

### AUSSCHALTER (1)

- 10AX / 250V-
- Anschluss der Leiter 1,5 - 2,5 mm<sup>2</sup> mit Schrauben
- Wippe auswechselbar, Breite 1M

12401    12411    12421    12201

### SKLOPKA OBIČNA (1)

- 10AX / 250V-
- vijčano pričvrščivanje vodiča 1,5 - 2,5 mm<sup>2</sup>
- zamenljiva tipka

### ON-OFF SWITCH (1)

- 10AX / 250V-
- connection of conductors with screw 1,5 - 2,5 mm<sup>2</sup>
- replaceable button



### STIKALO MENJALNO (6)

- 10AX / 250V-
- vijačna priključitev vodnikov 1,5 - 2,5 mm<sup>2</sup>
- zamenljiva tipka

### WECHSELSCHALTER (6)

- 10AX / 250V-
- Anschluss der Leiter 1,5 - 2,5 mm<sup>2</sup> mit Schrauben
- Wippe auswechselbar, Breite 1M

12403    12413    12423    12203

### SKLOPKA IZMJENIČNA (6)

- 10AX / 250V-
- vijčano pričvrščivanje vodiča 1,5 - 2,5 mm<sup>2</sup>
- zamenljiva tipka

### TWO-WAY SWITCH (6)

- 10AX / 250V-
- connection of conductors with screw 1,5 - 2,5 mm<sup>2</sup>
- replaceable button



### STIKALO KONTROLNO MENJALNO (6)

- 10A / 250V-
- vijačna priključitev vodnikov 1,5 - 2,5 mm<sup>2</sup>
- tipka z lečo, lučka ni priložena
- zamenljiva tipka

### WECHSELSCHALTER (6) MIT KONTROLLGLIMMLAMPE

- 10A / 250V-
- Anschluss der Leiter 1,5 - 2,5 mm<sup>2</sup> mit Schrauben
- Wippe mit Linse, Lampe nicht beigefügt
- Wippe auswechselbar, Breite 1M

12402    12412    12422    12202

### SKLOPKA KONTROLNA IZMJENIČNA (6)

- 10A / 250V-
- vijčano pričvrščivanje vodiča 1,5 - 2,5 mm<sup>2</sup>
- tipka sa prozorčicom, lampica nije uključena
- zamenljiva tipka

### CONTROL TWO-WAY SWITCH (6)

- 10A / 250V-
- connection of conductors with screws 1,5 - 2,5 mm<sup>2</sup>
- button with lens, lamp is not included
- replaceable button

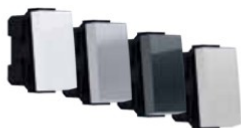

### STIKALO KRIŽNO (7)

- 10AX / 250V-
- vijačna priključitev vodnikov 1,5 - 2,5 mm<sup>2</sup>
- zamenljiva tipka

### KREUZSCHALTER (7)

- 10AX / 250V-
- Anschluss der Leiter 1,5 - 2,5 mm<sup>2</sup> mit Schrauben
- Wippe auswechselbar, Breite 1M

12404    12414    12424    12204

### SKLOPKA KRIŽNA (7)

- 10AX / 250V-
- vijčano pričvrščivanje vodiča 1,5 - 2,5 mm<sup>2</sup>
- zamenljiva tipka

### INTERMEDIATE SWITCH (7)

- 10AX / 250V-
- connection of conductors with screws 1,5 - 2,5 mm<sup>2</sup>
- replaceable button



### STIKALO 2 POLNO 0-1 (2)

- 10AX / 250V-
- vijačna priključitev vodnikov 1,5 - 2,5 mm<sup>2</sup>
- zamenljiva tipka

### 2-POLIGER SCHALTER 0-1 (2)

- 10AX / 250V-
- Anschluss der Leiter 1,5 - 2,5 mm<sup>2</sup> mit Schrauben
- Wippe auswechselbar, Breite 1M

12405    12415    12425    12205

### SKLOPKA 2 POLNA 0-1 (2)

- 10AX / 250V-
- vijčano pričvrščivanje vodiča 1,5 - 2,5 mm<sup>2</sup>
- zamenljiva tipka

### 2 POLE SWITCH 0-1 (2)

- 0AX / 250V-
- connection of conductors with screws 1,5 - 2,5 mm<sup>2</sup>
- replaceable button

## Stikala in tipkala / Sklopke i tipkala Schalter und Taster / Switches and push buttons



### STIKALO 2 POLNO (2)

- 16A / 250V-
- vijačna priključitev vodnikov 1,5 - 2,5 mm<sup>2</sup>
- tipka z lečo, lučka ni priložena
- zamenljiva tipka

### 2-POLIGER SCHALTER (2)

- 16A / 250V-
- Anschluss der Leiter 1,5 - 2,5 mm<sup>2</sup> mit Schrauben
- Wippe mit Linse, Lampe nicht beigefügt
- Wippe auswechselbar, Breite 1M

12406  12416  12426  12206

### SKLOPKA 2 POLNA (2)

- 16A / 250V-
- vijčano pričvrščivanje vodiča 1,5 - 2,5 mm<sup>2</sup>
- tipka sa prozorčićem, lampica nije uključena
- zamjenjiva tipka

### 2 POLE SWITCH (2)

- 16A / 250V-
- connection of conductors with screws 1,5 - 2,5 mm<sup>2</sup>
- button with lens, lamp is not included
- replaceable button



### TIPKALO (1)

- 10A / 250V-
- vijačna priključitev vodnikov 1,5 - 2,5 mm<sup>2</sup>
- tipka z lečo, lučka ni priložena
- zamenljiva tipka

### TASTER (1)

- 10A / 250V-
- Anschluss der Leiter 1,5 - 2,5 mm<sup>2</sup> mit Schrauben
- Wippe mit Linse, Lampe nicht beigefügt
- Wippe auswechselbar, Breite 1M

12409  12419  12429  12209

### TIPKALO (1)

- 10A / 250V-
- vijčano pričvrščivanje vodiča 1,5 - 2,5 mm<sup>2</sup>
- tipka sa prozorčićem, lampica nije uključena
- zamjenjiva tipka

### PUSH BUTTON (1)

- 10A / 250V-
- connection of conductors with screws 1,5 - 2,5 mm<sup>2</sup>
- button with lens, lamp is not included
- replaceable button



### TIPKALO LUČ (1)

- 10A / 250V-
- vijačna priključitev vodnikov 1,5 - 2,5 mm<sup>2</sup>
- tipka z lečo in z simbolom „luč“, lučka ni priložena
- zamenljiva tipka

### LICHTTASTER (1)

- 10A / 250V-
- Anschluss der Leiter 1,5 - 2,5 mm<sup>2</sup> mit Schrauben
- Wippe mit Linse, mit Symbol Licht, Lampe nicht beigefügt
- Wippe auswechselbar, Breite 1M

12407  12417  12427  12207

### TIPKALO SVJETLO (1)

- 10A / 250V-
- vijčano pričvrščivanje vodiča 1,5 - 2,5 mm<sup>2</sup>
- tipka sa prozorčićem i simbolom svjetlo, lampica nije uključena
- zamjenjiva tipka

### PUSH BUTTON LIGHT (1)

- 10A / 250V-
- connection of conductors with screws 1,5 - 2,5 mm<sup>2</sup>
- button with lens, with symbol „light“, lamp is not included
- replaceable button



### TIPKALO ZVONEC (1)

- 10A / 250V-
- vijačna priključitev vodnikov 1,5 - 2,5 mm<sup>2</sup>
- tipka z lečo in z simbolom „zvonec“, lučka ni priložena
- zamenljiva tipka

### KLINGELTASTER (1)

- 10A / 250V-
- Anschluss der Leiter 1,5 - 2,5 mm<sup>2</sup> mit Schrauben
- Wippe mit Linse, mit Symbol Klingel, Lampe nicht beigefügt
- Wippe auswechselbar, Breite 1M

12408  12418  12428  12208

### TIPKALO ZVONO (1)

- 10A / 250V-
- vijčano pričvrščivanje vodiča 1,5 - 2,5 mm<sup>2</sup>
- tipka sa prozorčićem i simbolom zvono, lampica nije uključena
- zamjenjiva tipka

### PUSH BUTTON BELL (1)

- 10A / 250V-
- connection of conductors with screws 1,5 - 2,5 mm<sup>2</sup>
- button with lens, with symbol „bell“, lamp is not included
- replaceable button



### TIPKALO ZA ŽALUZIJE (4)

- 10AX / 250V-
- vijačna priključitev vodnikov 1,5 - 2,5 mm<sup>2</sup>
- zamenljiva tipka

### JALOUSIETASTER (4)

- 10AX / 250V-
- Anschluss der Leiter 1,5 - 2,5 mm<sup>2</sup> mit Schrauben
- Wippe auswechselbar, Breite 1M

12504  12505  12506  12214

### TIPKALO ZA ŽALUZINE (4)

- 10AX / 250V-
- vijčano pričvrščivanje vodiča 1,5 - 2,5 mm<sup>2</sup>
- zamjenjiva tipka

### VENETIAN BLIND PUSH BUTTON (4)

- 10AX / 250V-
- connection of conductors with screws 1,5 - 2,5 mm<sup>2</sup>
- replaceable button

## Stikala in tipkala / Sklopke i tipkala Schalter und Taster / Switches and push buttons



### STIKALO ZA ŽALUZIJE (4)

- 10AX / 250V~
- vijajčna priključitev vodnikov 1,5 - 2,5 mm<sup>2</sup>
- zamenljiva tipka

### JALOUSIESCHALTER (4)

- 10AX / 250V~
- Anschluss der Leiter 1,5 - 2,5 mm<sup>2</sup> mit Schrauben
- Wippe auswechselbar, Breite 1M

### SKLOPKA ZA ŽALUZINE (4)

- 10AX / 250V~
- vijčano pričvrščivanje vodiča 1,5 - 2,5 mm<sup>2</sup>
- zamenljiva tipka

### VENETIAN BLIND SWITCH (4)

- 10AX / 250V~
- connection of conductors with screws 1,5 - 2,5 mm<sup>2</sup>
- replaceable button

12468    12478    12488    12213



### STIKALA V NIZU - 4M

- 3x16AX / 250V~
- vijajčna priključitev vodnikov 1,5 - 2,5 mm<sup>2</sup>
- set stikal 3x16A z nosilcem in okvirjem

### SCHALTERSET - 4M

- 3x16AX / 250V~
- Anschluss der Leiter 1,5 - 2,5 mm<sup>2</sup> mit Schrauben
- Schalterset 3x16A mit Tragring und Rahmen

### SKLOPKE U NIZU - 4M

- 3x16AX / 250V~
- vijčano pričvrščivanje vodiča 1,5 - 2,5 mm<sup>2</sup>
- set sklopki 3x16A sa nosačem i okvirom

### SERIES OF SWITCHES - 4M

- 3x16AX / 250V~
- connection of conductors with screws 1,5 - 2,5 mm<sup>2</sup>
- switch set 3x16A with mounting and decorative frame

12538    12539    12540    12245

## Stikala in tipkala / Sklopke i tipkala Schalter und Taster / Switches and push buttons



### STIKALO NAVADNO BREZ TIPKE (1)

- 10AX / 250V~
- vijačna priključitev vodnikov 1,5 - 2,5 mm<sup>2</sup>
- stikalo brez tipke

### AUSSCHALTER OHNE WIPPE (1)

- 10AX / 250V~
- Anschluss der Leiter 1,5 - 2,5 mm<sup>2</sup> mit Schrauben
- Schalter ohne Wippe

■ 32993

### SKLOPKA OBIČNA BEZ TIPKE (1)

- 10AX / 250V~
- vijčano pričvrščivanje vodiča 1,5 - 2,5 mm<sup>2</sup>
- sklopka bez tipke

### ON-OFF SWITCH WITHOUT BUTTON (1)

- 10AX / 250V~
- connection of conductors with screw 1,5 - 2,5 mm<sup>2</sup>
- switch without button



### STIKALO MENJALNO BREZ TIPKE (6)

- 10AX / 250V~
- vijačna priključitev vodnikov 1,5 - 2,5 mm<sup>2</sup>
- stikalo brez tipke

### WECHSELSCHALTER OHNE WIPPE (6)

- 10AX / 250V~
- Anschluss der Leiter 1,5 - 2,5 mm<sup>2</sup> mit Schrauben
- Schalter ohne Wippe

■ 32995

### SKLOPKA IZMJENIČNA BEZ TIPKE (6)

- 10AX / 250V~
- vijčano pričvrščivanje vodiča 1,5 - 2,5 mm<sup>2</sup>
- sklopka bez tipke

### TWO-WAY SWITCH WITHOUT BUTTON (6)

- 10AX / 250V~
- connection of conductors with screw 1,5 - 2,5 mm<sup>2</sup>
- switch without button



### TIPKALO BREZ TIPKE (1)

- 10AX / 250V~
- vijačna priključitev vodnikov 1,5 - 2,5 mm<sup>2</sup>
- tipkalo brez tipke

### TASTER OHNE WIPPE (1)

- 10AX / 250V~
- Anschluss der Leiter 1,5 - 2,5 mm<sup>2</sup> mit Schrauben
- Taster ohne Wippe

■ 32997

### TIPKALO BEZ TIPKE (1)

- 10AX / 250V~
- vijčano pričvrščivanje vodiča 1,5 - 2,5 mm<sup>2</sup>
- tipkalo bez tipke

### PUSH BUTTON WITHOUT BUTTON (1)

- 10AX / 250V~
- connection of conductors with screws 1,5 - 2,5 mm<sup>2</sup>
- push button without button



### STIKALO KRIŽNO BREZ TIPKE (7)

- 10AX / 250V~
- vijačna priključitev vodnikov 1,5 - 2,5 mm<sup>2</sup>
- stikalo brez tipke

### KREUZSCHALTER OHNE WIPPE (7)

- 10AX / 250V~
- Anschluss der Leiter 1,5 - 2,5 mm<sup>2</sup> mit Schrauben
- Schalter ohne Wippe

■ 32998

### SKLOPKA KRIŽNA BEZ TIPKE (7)

- 10AX / 250V~
- vijčano pričvrščivanje vodiča 1,5 - 2,5 mm<sup>2</sup>
- sklopka bez tipke

### INTERMEDIATE SWITCH WITHOUT BUTTON (7)

- 10AX / 250V~
- connection of conductors with screws 1,5 - 2,5 mm<sup>2</sup>
- switch without button



### STIKALO 2 POLNO 0-1 BREZ TIPKE (2)

- 10AX / 250V~
- vijačna priključitev vodnikov 1,5 - 2,5 mm<sup>2</sup>
- stikalo brez tipke

### 2-POLIGER SCHALTER 0-1 OHNE WIPPE (2)

- 10AX / 250V~
- Anschluss der Leiter 1,5 - 2,5 mm<sup>2</sup> mit Schrauben
- Schalter ohne Wippe

■ 32063









### SKLOPKA 2 POLNA BEZ TIPKE (2)

- 10AX / 250V~
- vijčano pričvrščivanje vodiča 1,5 - 2,5 mm<sup>2</sup>
- sklopka bez tipke

### 2 POLE SWITCH WITHOUT BUTTON (2)

- 0AX / 250V~
- connection of conductors with screws 1,5 - 2,5 mm<sup>2</sup>
- switch without button

## Stikala in tipkala / Sklopke i tipkala Schalter und Taster / Switches and push buttons

	<b>POLNILO - 1M</b> - za zapolnjevanje praznih mest	<b>SLJEPI POKLOPAC - 1M</b> - za popunjavanje praznog modula
	<b>BLENDE - 1M</b> - zur Ausfüllung von leeren Stellen	<b>BLANK MODUL - 1M</b> - for filling up empty spaces
□ 25124    □ 33039    ■ 33040    □ 25240		
	<b>TIPKA - 1M</b> - zamenljiva tipka 1M	<b>TIPKA - 1M</b> - zamjenjiva tipka 1M
	<b>WIPPE - 1M</b> - Wippe auswechselbar, Breite 1M	<b>BUTTON - 1M</b> - replaceable button 1M
□ 25098    □ 33007    ■ 33008    □ 25221		
	<b>TIPKA Z LEČO - 1M</b> - zamenljiva tipka 1M	<b>TIPKA SA PROZORČIČEM - 1M</b> - Zamjenjiva tipka 1M
	<b>KONTROLLWIPPE - 1M</b> - Wippe auswechselbar, Breite 1M	<b>BUTTON WITH LENSE - 1M</b> - replaceable button 1M
□ 33073    □ 33074    ■ 33075    □ 31889		
	<b>TIPKA Z LEČO SIMBOL ZVONEC - 1M</b> - zamenljiva tipka 1M	<b>TIPKA SA PROZORČIČEM SIMBOL ZVONO - 1M</b> - zamjenjiva tipka 1M
	<b>KONTROLLWIPPE MIT SYMBOL KLINGEL - 1M</b> - Wippe auswechselbar, Breite 1M	<b>BUTTON WITH LENSE SYMBOL BELL - 1M</b> - replaceable button 1M
□ 32807    □ 33047    ■ 33050    □ 31890		
	<b>TIPKA Z LEČO SIMBOL LUČ - 1M</b> - zamenljiva tipka 1M	<b>TIPKA SA PROZORČIČEM SIMBOL SVJETLO - 1M</b> - zamjenjiva tipka 1M
	<b>KONTROLLWIPPE MIT SYMBOL LICHT - 1M</b> - Wippe auswechselbar, Breite 1M	<b>BUTTON WITH LENSE SYMBOL LIGHT - 1M</b> - replaceable button 1M
□ 32808    □ 33048    ■ 33051    □ 31891		
	<b>TIPKA Z LEČO SIMBOL 16A - 1M</b> - zamenljiva tipka 1M	<b>TIPKA SA PROZORČIČEM SIMBOL 16A - 1M</b> - zamjenjiva tipka 1M
	<b>KONTROLLWIPPE MIT SYMBOL 16A - 1M</b> - Wippe auswechselbar, Breite 1M	<b>BUTTON WITH LENSE SYMBOL 16A - 1M</b> - replaceable button 1M
□ 32809    □ 33049    ■ 33052    □ 31892		
	<b>TIPKA S SIMBOLOM 0-1 - 1M</b> - zamenljiva tipka 1M	<b>TIPKA SA SIMBOLOM 0-1 - 1M</b> - zamjenjiva tipka 1M
	<b>KONTROLLWIPPE MIT SYMBOL 0-1 - 1M</b> - Wippe auswechselbar, Breite 1M	<b>BUTTON WITH SYMBOL 0-1 - 1M</b> - replaceable button 1M
□ 32628    □ 33065    ■ 33067    □ 31955		
	<b>TIPKA Z LEČO SIMBOL INFRA PEČ - 1M</b> - zamenljiva tipka 1M	<b>TIPKA SA PROZORČIČEM SIMBOL INFRA PEČ - 1M</b> - zamjenjiva tipka 1M
	<b>KONTROLLWIPPE MIT SYMBOL INFRA - 1M</b> - Wippe auswechselbar, Breite 1M	<b>BUTTON WITH LENSE SYMBOL INFRA - 1M</b> - replaceable button 1M
□ 33130    □ 33134    ■ 33138    □ 31894		



## Stikala in tipkala / Sklopke i tipkala Schalter und Taster / Switches and push buttons



### TIPKA Z LEČO SIMBOL BOJLER - 1M

- zamenljiva tipka

### KONTROLLWIPPE MIT SYMBOL WASSERHEIZER - 1M

- Wippe auswechselbar, Breite 1M

□ 33129   □ 33133   ■ 33137   □ 31893

### TIPKA SA PROŽORČIČEM SIMBOL BOJLER - 1M

- zamjenjiva tipka

### BUTTON WITH LENSE SYMBOL BOILER - 1M

- replaceable button



### TIPKA Z LEČO SIMBOL VENTILATOR - 1M

- zamenljiva tipka 1M

### KONTROLLWIPPE MIT SYMBOL VENTILATOR - 1M

- Wippe auswechselbar, Breite 1M

□ 33132   □ 33136   ■ 33140   □ 31896

### TIPKA SA PROZORČIČEM SIMBOL VENTILATOR - 1M

- zamjenjiva tipka 1M

### BUTTON WITH LENSE SYMBOL VENTILATOR - 1M

- replaceable button 1M



### TIPKA Z LEČO SIMBOL PRALNI STROJ - 1M

- zamenljiva tipka 1M

### KONTROLLWIPPE MIT SYMBOL WASCHMASCHINE - 1M

- Wippe auswechselbar, Breite 1M

□ 33131   □ 33135   ■ 33139   □ 31895

### TIPKA SA PROZORČIČEM SIMBOL PERILICA - 1M

- zamjenjiva tipka 1M

### BUTTON WITH LENSE SYMBOL WASHING MACHINE - 1M

- replaceable button 1M



### TIPKA - 2M

- zamenljiva tipka 2M z nosilcem tipke  
- za nadgradnjo stikala ali tipkala velikosti 1M v 2M

### WIPPE - 2M

- austauschbare Wippe 2M mit Tragring  
- für die Umwandlung von 1M Taster oder Schalter in 2M

□ 25138   □ 33013   ■ 33014   □ 25224

### TIPKA - 2M

- zamjenjiva tipka 2M sa nosačem tipke  
- za nadgradnjo sklopke ili tipkala veličine 1M u 2M

### BUTTON - 2M

- replaceable button 2M with carrier  
- to upgrade switch or push button from size 1M to size 2M



### TIPKA Z LEČO - 2M

- zamenljiva tipka 2M z nosilcem tipke  
- za nadgradnjo stikala ali tipkala velikosti 1M v 2M

### KONTROLLWIPPE - 2M

- Taustauschbare Wippe 2M mit Tragring  
- für die Umwandlung von 1M Taster oder Schalter in 2M

□ 33076   □ 33077   ■ 33078   □ 31900

### TIPKA SA PROZORČIČEM - 2M

- zamjenjiva tipka 2M sa nosačem tipke  
- za nadgradnjo sklopke ili tipkala veličine 1M u 2M

### BUTTON WITH LENSE - 2M

- replaceable button 2M with carrier  
- to upgrade switch or push button from size 1M to size 2M



### TIPKA Z LEČO SIMBOL ZVONEC - 2M

- zamenljiva tipka 2M z nosilcem tipke  
- za nadgradnjo stikala ali tipkala velikosti 1M v 2M

### KONTROLLWIPPE MIT SYMBOL KLINGEL - 2M

- austauschbare Wippe 2M mit Tragring  
- für die Umwandlung von 1M Taster oder Schalter in 2M

□ 32813   □ 33059   ■ 33062   □ 31901

### TIPKA SA PROZORČIČEM SIMBOL ZVONO - 2M

- zamjenjiva tipka 2M sa nosačem tipke  
- za nadgradnjo sklopke ili tipkala veličine 1M u 2M

### BUTTON WITH LENSE SYMBOL BELL - 2M

- replaceable button 2M with carrier  
- to upgrade switch or push button from size 1M to size 2M



### TIPKA Z LEČO SIMBOL LUČ - 2M

- zamenljiva tipka 2M z nosilcem tipke  
- za nadgradnjo stikala ali tipkala velikosti 1M v 2M

### KONTROLLWIPPE MIT SYMBOL LICHT - 2M

- austauschbare Wippe 2M mit Tragring  
- für die Umwandlung von 1M Taster oder Schalter in 2M

□ 32171   □ 33060   ■ 33063   □ 31902

### TIPKA SA PROZORČIČEM SIMBOL SVJETLO - 2M

- zamjenjiva tipka 2M sa nosačem tipke  
- za nadgradnjo sklopke ili tipkala veličine 1M u 2M

### BUTTON WITH LENSE SYMBOL LIGHT - 2M

- replaceable button 2M with carrier  
- to upgrade switch or push button from size 1M to size 2M

## Stikala in tipkala / Sklopke i tipkala Schalter und Taster / Switches and push buttons



### TIPKA Z LEČO SIMBOL 16A - 2M

- zamenljiva tipka 2M z nosilcem tipke
- za nadgradnjo stikala ali tipkala velikosti 1M v 2M

### KONTROLLWIPPE MIT SYMBOL 16A - 1M

- austauschbare Wippe 2M mit Tragring
- für die Umwandlung von 1M Taster oder Schalter in 2M

□ 32369    □ 33061    ■ 33064    □ 31903

### TIPKA SA PROZORČIČEM SIMBOL 16A - 2M

- zamenljiva tipka 2M sa nosačem tipke
- za nadgradnjo sklopke ili tipkala veličine 1M u 2M

### BUTTON WITH LENSE SYMBOL 16A - 2M

- replaceable button 2M with carrier
- to upgrade switch or push button from size 1M to size 2M



### TIPKA S SIMBOLOM 0-1 - 2M

- zamenljiva tipka 2M z nosilcem tipke
- za nadgradnjo stikala ali tipkala velikosti 1M v 2M

### WIPPE MIT SYMBOL 0-1 - 2M

- austauschbare Wippe 2M mit Tragring
- für die Umwandlung von 1M Taster oder Schalter in 2M

□ 32451    □ 33069    ■ 33071    □ 31958

### TIPKA SA SIMBOLOM 0-1 - 2M

- zamenljiva tipka 2M sa nosačem tipke
- za nadgradnjo sklopke ili tipkala veličine 1M u 2M

### BUTTON WITH SYMBOL 0-1 - 2M

- replaceable button 2M with carrier
- to upgrade switch or push button from size 1M to size 2M



### TIPKA Z LEČO PUŠČICA 0-1 - 2M

- zamenljiva tipka 2M z nosilcem tipke
- za nadgradnjo stikala ali tipkala velikosti 1M v 2M

### KONTROLLWIPPE MIT SYMBOL PFEIL - 2M

- austauschbare Wippe 2M mit Tragring
- für die Umwandlung von 1M Taster oder Schalter in 2M

□ 32496    □ 33070    ■ 33072    □ 31959

### TIPKA SA PROZORČIČEM SIMBOL STRELICA - 2M

- zamenljiva tipka 2M sa nosačem tipke
- za nadgradnjo sklopke ili tipkala veličine 1M u 2M

### BUTTON WITH LENSE SYMBOL ARROW - 2M

- replaceable button 2M with carrier
- to upgrade switch or push button from size 1M to size 2M



### ŽARNICA 12V- MODRA

- žarnica za vgradnjo v stikalo ali tipkalo
- omogoča nočno ali dnevno-kontrolno osvetlitev stikala ali tipkala

### LAMPE 12V- BLAU

- Glühlampe für den Einbau in Schalter oder Taster
- für Tages- oder Nachtkontrollbeuchtung bei Schaltern o. Tastern

■ 12469

### ŽARULJA 12V- PLAVA

- žarulja za ugradnjo u prekidač ili tipkalo
- omogočuje nočno ili dnevno-kontrolno osvetljenje

### BULB 12V- BLUE

- bulb for build into switch or push button
- providing night or day-control illumination



### ŽARNICA 24V- MODRA

- žarnica za vgradnjo v stikalo ali tipkalo
- omogoča nočno ali dnevno-kontrolno osvetlitev stikala ali tipkala

### LAMPE 24V- BLAU

- Glühlampe für den Einbau in Schalter oder Taster
- für Tages- oder Nachtkontrollbeuchtung bei Schaltern o. Tastern

■ 12479

### ŽARULJA 24V- PLAVA

- žarulja za ugradnjo u prekidač ili tipkalo
- omogočuje nočno ili dnevno-kontrolno osvetljenje

### BULB 24V- BLUE

- bulb for build into switch or push button
- providing night or day-control illumination



### TLIVKA 250V- MODRA

- tlivka za vgradnjo v stikalo ali tipkalo
- omogoča nočno ali dnevno-kontrolno osvetlitev stikala ali tipkala

### GLÜHLAMPE 250V- BLAU

- Glühlampe für den Einbau in Schalter oder Taster
- für Tages- oder Nachtkontrollbeuchtung bei Schaltern o. Tastern

■ 12489

### TINJALICA 250V- PLAVA

- tinjalica za ugradnjo u prekidač ili tipkalo
- omogočuje nočno ili dnevno-kontrolno osvetljenje

### INDICATOR 250V- BLUE

- indicator for build into switch or push button
- providing night or day-control illumination

## Vtičnice / Utičnice Steckdosen / Sockets



### VTIČNICA - 2M

- 16A, 250V-
- vijčana priključitev vodnikov 1,5 - 2,5 mm<sup>2</sup>

### STECKDOSE - 2M

- 16A, 250V-
- Anschluss der Leiter 1,5 - 2,5 mm<sup>2</sup> mit Schrauben

### UTIČNICA - 2M

- 16A, 250V-
- vijčano pričvrščivanje vodiča 1,5 - 2,5 mm<sup>2</sup>

### SOCKET - 2M

- 16A, 250V-
- connection of conductors with screws 1,5 - 2,5 mm<sup>2</sup>

□ 12400   □ 12410   ■ 12420   □ 12200   ■ 12565   ■ 12567   ■ 12569



### VTIČNICA Z ZAŠČITO - 2M

- 16AX / 250V-
- vijčana priključitev vodnikov 1,5 - 2,5 mm<sup>2</sup>
- vgrajena zaščita pred dotikom kontaktov

### STECKDOSE MIT KINDERSCHUTZ - 2M

- 16AX / 250V-
- Anschluss der Leiter 1,5 - 2,5 mm<sup>2</sup> mit Schrauben
- Steckdose mit Schutzkontakt - Schuko mit Kinderschutz

### UTIČNICA SA ZAŠTITOM - 2M

- 16AX / 250V-
- vijčano pričvrščivanje vodiča 1,5 - 2,5 mm<sup>2</sup>
- ugradena zaštita pred dodirrom kontakta

### SOCKET WITH SHUTTERS - 2M

- 16AX / 250V-
- connection of conductors with screws 1,5 - 2,5 mm<sup>2</sup>
- built in child protection against any touch of contacts

□ 12460   □ 12470   ■ 12480   □ 12210   ■ 12566   ■ 12568   ■ 12570



### VTIČNICA S POKROVČKOM - 2M

- 16AX / 250V-
- vijčana priključitev vodnikov 1,5 - 2,5 mm<sup>2</sup>
- vtičnica z varnostnim kontaktom in pokrovčkom

### STECKDOSE MIT KLAPPDECKEL - 2M

- 16AX / 250V-
- Anschluss der Leiter 1,5 - 2,5 mm<sup>2</sup> mit Schrauben
- Steckdose mit Schutzkontakt - Schuko mit Klappdeckel

### UTIČNICA SA POKLOPCEM - 2M

- 16AX / 250V-
- vijčano pričvrščivanje vodiča 1,5 - 2,5 mm<sup>2</sup>
- utičnica sa zaštitnim kontaktom i poklopcem

### SOCKET WITH COVER - 2M

- 16AX / 250V-
- connection of conductors with screws 1,5 - 2,5 mm<sup>2</sup>
- schuko socket with cover

□ 12461   □ 12471   ■ 12481   □ 12211



### VTIČNICA Z ZAŠČITO IN POKROVČKOM - 2M

- 16AX / 250V-
- vijčana priključitev vodnikov 1,5 - 2,5 mm<sup>2</sup>
- vtičnica z pokrovčkom in vgrajenom zaščitom pred dotikom

### STECKDOSE MIT KLAPPDECKEL UND KINDERSCHUTZ - 2M

- 16AX / 250V-
- Anschluss der Leiter 1,5 - 2,5 mm<sup>2</sup> mit Schrauben
- Steckdose mit Schutzkontakt - mit Klappdeckel und Kinderschutz

### UTIČNICA SA ZAŠTITOM I POKLOPCEM - 2M

- 16AX / 250V-
- vijčano pričvrščivanje vodiča 1,5 - 2,5 mm<sup>2</sup>
- utičnica sa poklopcem i ugrađenom zaštitom pred dodirrom

### SOCKET WITH SHUTTERS AND COVER - 2M

- 16AX / 250V-
- connection of conductors with screws 1,5 - 2,5 mm<sup>2</sup>
- with cover, built-in child protection against any touch of contacts

□ 12462   □ 12472   ■ 12482   □ 12212



### VTIČNICA EURO Z ZAŠČITO (V10) - 1M

- 10AX / 250V-
- vijčana priključitev vodnikov 1,5 - 2,5 mm<sup>2</sup>
- vgrajena zaščita pred dotikom kontaktov

### STECKDOSE EURO (V10) MIT KINDERSCHUTZ - 1M

- 10AX / 250V-
- Anschluss der Leiter 1,5 - 2,5 mm<sup>2</sup> mit Schrauben
- Steckdose mit Schutzkontakt - Schuko mit Kinderschutz

### UTIČNICA EURO SA ZAŠTITOM (V10) - 1M

- 10AX / 250V-
- vijčano pričvrščivanje vodiča 1,5 - 2,5 mm<sup>2</sup>
- ugradena zaštita pred dodirrom kontakta

### SOCKET EURO WITH SHUTTERS (V10) - 1M

- 10AX / 250V-
- connection of conductors with screws 1,5 - 2,5 mm<sup>2</sup>
- built-in child protection against any touch of contacts

□ 12520   □ 12526   ■ 12532   □ 12218



### VTIČNICA ITALIJANSKA Z ZAŠČITO (V17/V11) - 1M

- 16AX / 250V-
- vijčana priključitev vodnikov 1,5 - 2,5 mm<sup>2</sup>
- vgrajena zaščita pred dotikom kontaktov

### STECKDOSE ITALIENISCH (V17/V11) MIT KINDERSCHUTZ - 1M

- 16AX / 250V-
- Anschluss der Leiter 1,5 - 2,5 mm<sup>2</sup> mit Schrauben
- Steckdose mit Schutzkontakt - Schuko mit Kinderschutz

### UTIČNICA TALIJANSKA SA ZAŠTITOM (V17/V11) - 1M

- 16AX / 250V-
- vijčano pričvrščivanje vodiča 1,5 - 2,5 mm<sup>2</sup>
- ugradena zaštita pred dodirrom kontakta

### SOCKET ITALIAN WITH SHUTTERS (V17/V11) - 1M

- 16AX / 250V-
- connection of conductors with screws 1,5 - 2,5 mm<sup>2</sup>
- built-in child protection against any touch of contacts

□ 12525   □ 12531   ■ 12537   □ 12223



**VTIČNICA TELEFONSKA RJ12 CAT.3 P - 1M**

- Panduit MINI-COM pritrditveni standard  
- 1 x RJ12 6/6

**TELEFONSTECKDOSE RJ12 CAT.3 P - 1M**

- Panduit MINI-COM pritrditveni standard  
- 1 x RJ12 6/6

12434    12444    12454    12232

**UTIČNICA TELEFONSKA RJ12 CAT.3 P - 1M**

- Panduit MINI-COM standard spajanja  
- 1 x RJ12 6/6

**TELEPHONE SOCKET RJ12 CAT.3 P - 1M**

- Panduit MINI-COM fixing standard  
- 1 x RJ12 6/6



**VTIČNICA RAČUNALNIŠKA RJ45 CAT.5e P - 1M**

- Panduit MINI-COM pritrditveni standard  
- 1 x RJ45 8/8 neoklopljena

**DATENDOSE RJ45 CAT.5e P - 1M**

- Panduit MINI-COM pritrditveni standard  
- 1 x RJ45 8/8 ungeschirmt

12435    12445    12455    12233

**UTIČNICA RAČUNALNA RJ45 CAT.5e P - 1M**

- Panduit MINI-COM standard spajanja  
- 1 x RJ45 8/8 neoklopljena

**DATA SOCKET RJ45 CAT.5e P - 1M**

- Panduit MINI-COM fixing standard  
- 1 x RJ45 8/8 unshielded



**VTIČNICA RAČUNALNIŠKA RJ45 CAT.6 P - 1M**

- Panduit MINI-COM pritrditveni standard  
- 1 x RJ45 8/8 oklopljena

**DATENDOSE RJ45 CAT.6 P - 1M**

- Panduit MINI-COM pritrditveni standard  
- 1 x RJ45 8/8 geschirmt

12437    12447    12457    12235

**UTIČNICA RAČUNALNA RJ45 CAT.6 P - 1M**

- Panduit MINI-COM standard spajanja  
- 1 x RJ45 8/8 oklopljena

**DATA SOCKET RJ45 CAT.6 P - 1M**

- Panduit MINI-COM fixing standard  
- 1 x RJ45 8/8 shielded



**VTIČNICA TELEFONSKA RJ12 CAT.3 K - 1M**

- KEYSTONE pritrditveni standard  
- 1 x RJ12 6/6

**TELEFONSTECKDOSE RJ12 CAT.3 K - 1M**

- KEYSTONE pritrditveni standard  
- 1 x RJ12 6/6

12430    12440    12450    12228

**UTIČNICA TELEFONSKA RJ12 CAT.3 K - 1M**

- KEYSTONE standard spajanja  
- 1 x RJ12 6/6

**TELEPHONE SOCKET RJ12 CAT.3 K - 1M**

- KEYSTONE fixing standard  
- 1 x RJ12 6/6



**VTIČNICA RAČUNALNIŠKA RJ45 CAT.5e K - 1M**

- KEYSTONE pritrditveni standard  
- 1 x RJ45 8/8 neoklopljena

**DATENDOSE RJ45 CAT.5e K - 1M**

- Panduit MINI-COM pritrditveni standard  
- 1 x RJ45 8/8 ungeschirmt

12431    12441    12451    12229

**UTIČNICA RAČUNALNA RJ45 CAT.5e K - 1M**

- KEYSTONE standard spajanja  
- 1 x RJ45 8/8 neoklopljena

**DATA SOCKET RJ45 CAT.5e K - 1M**

- KEYSTONE fixing standard  
- 1 x RJ45 8/8 unshielded



**VTIČNICA RAČUNALNIŠKA RJ45 CAT.6 K - 1M**

- KEYSTONE pritrditveni standard  
- 1 x RJ45 8/8 oklopljena

**DATENDOSE RJ45 CAT.6 K - 1M**

- Panduit MINI-COM pritrditveni standard  
- 1 x RJ45 8/8 geschirmt

12433    12443    12453    12231

**UTIČNICA RAČUNALNA RJ45 CAT.6 K - 1M**

- KEYSTONE standard spajanja  
- 1 x RJ45 8/8 oklopljena

**DATA SOCKET RJ45 CAT.6 K - 1M**

- KEYSTONE fixing standard  
- 1 x RJ45 8/8 shielded

**Komunikacije / Komunikacije**  
 Kommunikation / Communications



**TV-R ADAPTER - 1M**

- končna TV-R vtičnica muška
- brez dušenja

**TV-R ADAPTER - 1M**

- TV-R - Einzeldose
- ohne Dämpfung

12463    12473    12483    12238

**TV-R ADAPTER - 1M**

- krajnja TV-R utičnica muška
- bez gušenja signala

**TV-R CONNECTOR - 1M**

- end line TV-R socket male
- no reduction



**SAT ADAPTER - 1M**

- končna satelitska vtičnica ženska
- brez dušenja

**SAT ADAPTER - 1M**

- SAT - Einzeldose
- ohne Dämpfung

12464    12474    12484    12239

**SAT ADAPTER - 1M**

- krajnja satelitska utičnica ženska
- bez gušenja signala

**SAT CONNECTOR - 1M**

- end line satellite socket female
- no reduction



**VTIČNICA TV-R KONČNA - 1M**

- prepušča frekvenčni pas 5 - 2400MHz
- dušenje <1 dB

**ANTENNENDOSE ALS ENDDOSE - 1M**

- Frequenzbereich 5 - 2400MHz
- Dämpfung <1 dB

12465    12475    12485    12240

**UTIČNICA TV-R KRAJNJA - 1M**

- propušta frekvenčni pas 5 - 2400 MHz
- gušenje signala <1 dB

**SOCKET TV-R END-LINE - 1M**

- frequency range 5 - 2400 MHz
- reduction <1 dB



**VTIČNICA TV-R PREHODNA - 1M**

- prepušča frekvenčni pas 5 - 2400MHz
- dušenje <10 dB

**ANTENNENDOSE ALS DURCHGANGSDOSE - 1M**

- Frequenzbereich 5 - 2400MHz
- Dämpfung <10 dB

12466    12476    12486    12241

**UTIČNICA TV-R PROLAZNA - 1M**

- propušta frekvenčni pas 5 - 2400 MHz
- gušenje signala <10 dB

**SOCKET TV-R THROUGH-LINE - 1M**

- frequency range 5 - 2400 MHz
- reduction <10 dB



**VTIČNICA SAT KONČNA - 1M**

- prepušča frekvenčni pas 5 - 2400MHz
- dušenje <1 dB

**ANTENNENDOSE ALS ENDDOSE SAT - 1M**

- Frequenzbereich 5 - 2400MHz
- Dämpfung <1 dB

12467    12477    12487    12242

**UTIČNICA SAT KRAJNJA - 1M**

- propušta frekvenčni pas 5 - 2400 MHz
- gušenje signala <1 dB

**SOCKET SAT END-LINE - 1M**

- frequency range 5 - 2400 MHz
- reduction <1 dB



**VTIČNICA SAT / TV-R PREHODNA - 1M**

- prepušča frekvenčni pas 5 - 2400MHz
- dušenje <10 dB

**ANTENNENDOSE ALS/SAT DURCHGANGSDOSE - 1M**

- Frequenzbereich 5 - 2400MHz
- Dämpfung <10 dB

12685    12686    12687    12243

**UTIČNICA SAT / TV-R PROLAZNA - 1M**

- propušta frekvenčni pas 5 - 2400 MHz
- gušenje signala <10 dB

**SOCKET SAT / TV-R THROUGH-LINE - 1M**

- frequency range 5 - 2400 MHz
- reduction <10 dB



**VTIČNICA SAT / TV-R KONČNA - 1M**

- prepušča frekvenčni pas 5 - 2400MHz
- dušenje <1 dB

**ANTENNENDOSE ALS/SAT ENDDOSE - 1M**

- Frequenzbereich 5 - 2400MHz
- Dämpfung <1 dB

12608    12609    12610    12244

**UTIČNICA SAT / TV-R KRAJNJA - 1M**

- propušta frekvenčni pas 5 - 2400 MHz
- gušenje signala <1 dB

**SOCKET SAT / TV-R END-LINE - 1M**

- frequency range 5 - 2400 MHz
- reduction <1 dB



**STIKALO ZATEMNILNO NAVADNO RT34R (R) - 1M**

- rotacijsko brez stikala, (40-300)W; 250V / 50Hz
- vijčana pritrditev vodnikov 1,5 - 2,5mm<sup>2</sup>
- vezava z menjalnim stikalom ni možna
- vezava večih zatemnilnikov ni dovoljena

**EIN-AUS DIMMER RT34R (R) - 1M**

- Ein-Aus Dimmer (40-300)W; 250V / 50 Hz
- Anschluss der Leiter mit Schrauben
- Schaltung mit Wechselschalter nicht möglich
- Schaltung von mehreren Dimmern nicht erlaubt

12490  12496  12498  12215

**REGULATOR OBIČNI RT34R (R) - 1M**

- rotacijski bez sklopke, (40-300)W; 250V / 50Hz
- vijčano pričvrščivanje vodiča 1,5 - 2,5mm<sup>2</sup>
- nije moguće spajanje sa izmjeničnom sklopkom
- spajanje više regulatora nije dozvoljeno

**ON-OFF DIMMER RT34R (R) - 1M**

- rotation control without switch, load 40-300 W; 250V / 50Hz
- connection of conductors with screw 1,5 - 2,5mm<sup>2</sup>
- combination with two-way switch is not possible
- more dimmers combination is not allowed



**STIKALO ZATEMNILNO MENJALNO RT34D (R) - 1M**

- rotacijski s stikalom, (40-300)W; 250V / 50Hz
- vijčana pritrditev vodnikov 1,5 - 2,5mm<sup>2</sup>
- možna vezava z menjalnim stikalom
- vezava večih zatemnilnikov ni dovoljena

**WECHSELDIMMER RT34D (R) - 1M**

- Wechseldimmer, (40-300)W; 250V / 50Hz
- Anschluss der Leiter mit Schrauben
- Schaltung mit Wechselschalter möglich

12491  12497  12499  12216

**REGULATOR IZMJENIČNI RT34D (R) - 1M**

- rotacijski sa sklopkom, (40-300)W; 250V / 50Hz
- vijčano pričvrščivanje vodiča 1,5 - 2,5mm<sup>2</sup>
- moguće spajanje sa izmjeničnom sklopkom
- spajanje više regulatora nije dozvoljeno

**TWO WAY DIMMER RT34D (R) - 1M**

- rotation control with switch, load 40-300 W; 250V / 50Hz
- connection of conductors with screw 1,5 - 2,5mm<sup>2</sup>
- possible to connect with two-way switch
- more dimmers combination is not allowed



**PIR SENZOR GIBANJA - 1M**

- preklonni tok: 5A Ohmski, 1A induktivni
- napajalna napetost: 230V / 50Hz
- vijčana pritrditev vodnikov 0,75 - 2,5mm<sup>2</sup>
- kot detekcije: 110°
- višina montaže od 1-1,2m
- razdalja detekcije: do 8m
- nastavljenost praga osvetlitve od 5-200 LUX
- nastavljenost aktivnega stanja od 5s do cca. 12min
- temperaturno območje: 0°C do +40°C

**PIR PRÄSENZMELDER - 1M**

- Schaltstrom: 5A Ohmisch Last, 1A induktiv
- Versorgungsspannung
- Anschluss der Leiter mit Schrauben 0,75 - 2,5 mm<sup>2</sup>
- Erfassungsbereich: 110°
- Montagehöhe: 1-1,2m
- Reichweite: bis 8 m
- Helligkeitsgrenzwert von 5-200 LUX
- Abschaltverzögerung 5 s bis ca. 12 min
- Temperaturbereich 0°C bis +40°C

12708  12709  12710  12246

**PIR SENZOR POKRETA - 1M**

- preklonna struja: 5A Ohmski, 1A induktivni
- napajanje: 230V / 50 Hz
- vijčano pričvrščivanje vodiča 0,75 - 2,5mm<sup>2</sup>
- kut detekcije: 110°
- visina montaže od 1-1,2m
- područje detekcije: do 8m
- namještanje praga osvijetljenja od 5-200 LUX
- namještanje trajanja aktivnog stanja od 5s do cca. 12min
- temperaturno područje rada: 0°C do +40°C

**PIR MOTION DETECTOR - 1M**

- switching current: 5A Ohm, 1A Ind.
- operating voltage: 230V / 50Hz
- connection of conductors with screws 0,75 - 2,5 mm<sup>2</sup>
- detection angle: 110°
- mounting area: 1-1,2m
- detection area: app. 8m
- twilight setting: 5-200 LUX
- time setting: 5s to approx. 12min
- working temperature: 0°C do +40°C

## Multimedija / Multimedia Multimedia / Multimedia



### NOSILEC KEYSTONE 1M

- nosilec z možnostjo vpetja elementov z Keystone standardom
- možnost vpetja enega elementa

### HALTERUNG KEYSTONE 1M

- Halterung ermöglicht Snap-in Montage von Elementen mit Keystone Standard
- Mögliche Snap-in Montage von einem Element

□ 25253   □ 31960   ■ 31961   □ 25242

### NOSAČ KEYSTONE 1M

- nosač s mogućnošću stavljanja elemenata sa Keystone stand.
- mogućnost stavljanja jednog elementa

### MOUNTING FRAME KEYSTONE 1M

- mounting frame with possibility of snap-in element with Keystone standard
- possibility of snap-in one element



### ADAPTER HDMI KEYSTONE 1M

- montaža v Keystone nosilec 1M
- ženski / ženski

### ADAPTER HDMI KEYSTONE 1M

- Einbau in Keystone Halterung 1M
- Weiblich / Weiblich

□ 51079   ■ 51078

### ADAPTER HDMI KEYSTONE 1M

- montaža u Keystone nosač 1M
- ženski / ženski

### ADAPTOR HDMI KEYSTONE 1M

- fits into mounting frame Keystone 1M
- female / female



### ADAPTER USB 3.0 KEYSTONE 1M

- montaža v Keystone nosilec 1M
- ženski / ženski

### ADAPTER USB 3.0 KEYSTONE 1M

- Einbau in Keystone Halterung 1M
- Weiblich / Weiblich

□ 51095   ■ 51094

### ADAPTER USB 3.0 KEYSTONE 1M

- montaža u Keystone nosač 1M
- ženski / ženski

### ADAPTOR USB 3.0 KEYSTONE 1M

- fits into mounting frame Keystone 1M
- female / female



### 2 x ADAPTER AUDIO LS 4mm, KEYSTONE 1M (RDEČI + ČRNI)

- montaža v Keystone nosilec 1M
- priključitev vodnikov z vijakom ali vtikačem fi 4mm
- pozlačeni kontakti

### 2 x ADAPTER AUDIO LS 4MM, KEYSTONE, 1M (ROT + SCHWARZ)

- Einbau in Keystone Halterung 1M
- Leiteranschluss mit Schraube oder Stecker fi 4 mm
- Vergoldete Kontakte

□ 16790   ■ 16791

### 2 x ADAPTER AUDIO LS 4mm, KEYSTONE 1M (CRVENI + CRNI)

- montaža u Keystone nosač 1M
- priključenje vodiča sa vijkom ili utikačem fi 4mm
- pozlačeni kontakti

### 2 x ADAPTOR AUDIO LS 4mm, KEYSTONE 1M (RED + BLACK)

- fits into mounting frame Keystone 1M
- connection of conductors with screws or with plug fi 4mm
- gold plated contacts



### 2 x ADAPTER AUDIO RCA (Cinch), KEYSTONE 1M (RDEČI + ČRNI)

- montaža v Keystone nosilec 1M
- priključitev vodnikov z vtikačem Cinch
- pozlačeni kontakti

### 2 x ADAPTER AUDIO RCA (Cinch), KEYSTONE 1M (ROT + SCHWARZ)

- Einbau in Keystone Halterung 1M
- Leiteranschluss mit Stecker - Cinch
- Vergoldete Kontakte

□ 16792   ■ 16793

### 2 x ADAPTER AUDIO RCA (Cinch), KEYSTONE 1M (CRVENI + CRNI)

- montaža u Keystone nosač 1M
- priključenje vodiča sa utikačem Cinch
- pozlačeni kontakti

### 2 x ADAPTOR AUDIO RCA (Cinch), KEYSTONE 1M (RED + BLACK)

- fits into mounting frame Keystone 1M
- connection of conductors with Cinch plug
- gold plated contacts



### ADAPTER AUDIO 3,5mm STEREO (JACK) KEYSTONE 1M

- montaža v Keystone nosilec 1M
- priključitev vodnikov z vtikačem fi 3,5mm

### ADAPTER AUDIO 3,5mm STEREO (JACK) KEYSTONE 1M

- Einbau in Keystone Halterung 1M
- Leiteranschluss mit Stecker fi 3,5mm

■ 51131

### ADAPTER AUDIO 3,5mm STEREO (JACK) KEYSTONE 1M

- montaža u Keystone nosač 1M
- priključenje vodiča sa utikačem fi 3,5mm

### ADAPTOR AUDIO 3,5mm STEREO (JACK) KEYSTONE 1M

- fits into mounting frame Keystone 1M
- connection of conductors with plug fi 3,5mm



#### USB POLNILEC KEYSTONE 1M

- montaža v Keystone nosilec 1M
- vhodna napetost: 230Vac; 50Hz; 0,1A
- izhodna napetost: 5Vdc; 1,2A
- IMQ

#### USB LADEGERÄT 1M KEYSTONE, KOMPLETT

- Einbau in Keystone Halterung 1M
- Eingangsspannung: 230Vac; 50 Hz, 0,1A
- Ausgangsspannung: 5Vdc; 1,2A
- IMQ

#### USB PUNJAČ KEYSTONE 1M

- montaža v Keystone nosač 1M
- ulazni napon: 230Vac; 50Hz; 0,1A
- izlazni napon: 5Vdc; 1,2A
- IMQ

#### USB CHARGER KEYSTONE 1M

- fits into mounting frame Keystone 1M
- input: 230Vac; 50Hz; 0,1A
- output: 5Vdc; 1,2A
- IMQ

□ 51080



#### LED LUČKA KEYSTONE 1M

- podometna, montaža v Keystone nosilec 1M
- vhodna napetost: 230Vac; 50-60Hz; 3,7mA
- svetilnost: cca. 1800mcd (cca. 0,4lm)
- način delovanja: ON - AUTO
- transparent

#### LED LAMPE, KEYSTONE 1M

- Unterputz, Einbau in Keystone Halterung 1M
- Eingangsspannung: 230Vac; 50-60 Hz, 3,7 mA
- Leuchtkraft: cca. 1800mcd (cca. 0,4lm)
- Wirkungsweise: ON-AUTO
- Transparent

#### LED SVJETLO KEYSTONE 1M

- podžbukna, montaža u Keystone nosač 1M
- ulazni napon: 230Vac; 50-60Hz; 3,7mA
- osvijetljenje: cca. 1800mcd (cca. 0,4lm)
- način rada: ON - AUTO
- transparent

#### LED LIGHT KEYSTONE 1M

- flush mounting, fits into mounting frame Keystone 1M
- input: 230Vac; 50-60Hz; 3,7mA
- light intensity: cca. 1800mcd (cca. 0,4lm)
- functions: ON - AUTO
- transparent

□ 51132



#### LED LUČKA EMERGENCY KEYSTONE 1M

- montaža v Keystone nosilec 1M
- vhodna napetost: 230Vac; 50-60Hz; 3,7mA
- svetilnost: cca. 5700mcd (cca. 1,2lm)
- čas delovanja (brez napetosti): več kot 2h
- polnjenje: manj kot 3h
- način delovanja: ON - AUTO
- zamenljiva polnjiva baterija NiMH 4,8V 80mAh

#### LED LAMPE EMERGENCY KEYSTONE 1M

- Einbau in Keystone Halterung 1M
- Eingangsspannung: 230Vac; 50-60 Hz, 3,7 mA
- Leuchtkraft: cca. 5700mcd (cca. 1,2lm)
- Betriebsdauer (ohne Spannung) : mehr als 2 Stunden
- Ladedauer: weniger als 3 Stunden
- Wirkungsweise: ON-AUTO
- Austauschbare, wiederaufladbare Batterie NiMH 4,8V 80mAh

#### LED SVJETLO EMERGENCY KEYSTONE 1M

- montaža v Keystone nosač 1M
- ulazni napon: 230Vac; 50-60Hz; 3,7mA
- osvijetljenje: cca. 5700mcd (cca. 1,2lm)
- vrijeme rada (bez napona): više od 2h
- punjenje: manje od 3h
- način rada: ON - AUTO
- zamjenjiva punjiva baterija NiMH 4,8V 80mAh

#### LED LIGHT EMERGENCY KEYSTONE 1M

- fits into mounting frame Keystone 1M
- input: 230Vac; 50-60Hz; 3,7mA
- light intensity: about 5700mcd (cca. 1,2lm)
- operation time (without power): more than 2h
- recharge time: less than 3h
- functions: ON - AUTO
- replaceable rechargeable battery NiMH 4,8V 80mAh

□ 51133



## Okvirji / Okviri Rahmen / Frames



### OKVIR 1M

- dekorativni okvir 1M
- samo u kombinaciji z nosilcem 1M

### RAHMEN 1M

- dekorativni Rahmen 1M
- nur in Verbindung mit Montageträger 1M

25131    33017    33018    25226

### OKVIR 1M

- dekorativni okvir 1M
- samo u kombinaciji sa nosačem 1M

### COVER PLATE 1M

- decorative cover plate 1M
- only in combination with mounting frame 1M



### OKVIR 2M

- dekorativni okvir 2M
- samo u kombinaciji z nosilcem 2M

### RAHMEN 2M

- dekorativni Rahmen 2M
- nur in Verbindung mit Montageträger 2M

25132    33019    33020    25227

### OKVIR 2M

- dekorativni okvir 2M
- samo u kombinaciji sa nosačem 2M

### COVER PLATE 2M

- decorative cover plate 2M
- only in combination with mounting frame 2M



### OKVIR 2/3M

- dekorativni okvir 2/3M
- samo u kombinaciji z nosilcem 2/3M

### RAHMEN 2/3M

- dekorativni Rahmen 2/3M
- nur in Verbindung mit Montageträger 2/3M

25133    33021    33022    25228

### OKVIR 2/3M

- dekorativni okvir 2/3M
- samo u kombinaciji sa nosačem 2/3M

### COVER PLATE 2/3M

- decorative cover plate 2/3M
- only in combination with mounting frame 2/3M



### OKVIR 3M

- dekorativni okvir 3M
- samo u kombinaciji z nosilcem 3M

### RAHMEN 3M

- dekorativni Rahmen 3M
- nur in Verbindung mit Montageträger 3M

25134    33023    33024    25229

### OKVIR 3M

- dekorativni okvir 3M
- samo u kombinaciji sa nosačem 3M

### COVER PLATE 3M

- decorative cover plate 3M
- only in combination with mounting frame 3M



### OKVIR 4M

- dekorativni okvir 4M
- samo u kombinaciji z nosilcem 4M

### RAHMEN 4M

- dekorativni Rahmen 4M
- nur in Verbindung mit Montageträger 4M

25135    33025    33026    25230

### OKVIR 4M

- dekorativni okvir 4M
- samo u kombinaciji sa nosačem 4M

### COVER PLATE 4M

- decorative cover plate 4M
- only in combination with mounting frame 4M



### OKVIR 7M

- dekorativni okvir 7M
- samo u kombinaciji z nosilcem 7M

### RAHMEN 7M

- dekorativni Rahmen 7M
- nur in Verbindung mit Montageträger 7M

25136    33027    33028    25231

### OKVIR 7M

- dekorativni okvir 7M
- samo u kombinaciji sa nosačem 7M

### COVER PLATE 7M

- decorative cover plate 7M
- only in combination with mounting frame 7M

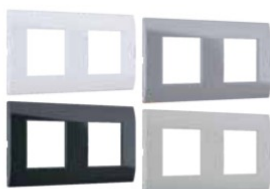

### OKVIR 2x2M

- dekorativni okvir 2x2M
- možna horizontalna ili vertikalna postavitve

### RAHMEN 2x2M

- dekorativni Rahmen 2x2M
- Horizontal- oder Vertikal montage

22311    33119    33122    25250

### OKVIR 2x2M

- dekorativni okvir 2x2M
- moguća horizontalna ili vertikalna ugradnja

### COVER PLATE 2x2M

- decorative cover plate 2x2M
- horizontal or vertical mounting

## Okvirji / Okviri Rahmen / Frames



### OKVIR 3x2M

- dekorativni okvir 3x2M
- možna horizontalna ali vertikalna postavitev



### RAHMEN 3x2M

- dekorativni Rahmen 3x2M
- Horizontal- oder Vertikal montage

### OKVIR 3x2M

- dekorativni okvir 3x2M
- moguća horizontalna ili vertikalna ugradnja

### COVER PLATE 3x2M

- decorative cover plate 3x2M
- horizontal or vertical mounting

22312    33120    33123    25251



### OKVIR 4x2M

- dekorativni okvir 4x2M
- možna horizontalna ali vertikalna postavitev



### RAHMEN 4x2M

- dekorativni Rahmen 4x2M
- Horizontal- oder Vertikal montage

### OKVIR 4x2M

- dekorativni okvir 4x2M
- moguća horizontalna ili vertikalna ugradnja

### COVER PLATE 4x2M

- decorative cover plate 4x2M
- horizontal or vertical mounting

22313    33121    33124    25252

## Nosilci / Nosači Montageträger / Mounting frames



### NOSILEC 1M Z VIJAKI

- omogoča brezvijačno vgradnjo elementov velikosti 1M
- montaža v dozo  $\Phi 60$ mm z vijaki

### MONTAGETRÄGER 1M MIT SCHRAUBEN

- ermöglicht schraublosen Einbau von Elementen 1M
- Montage in der Wanddose  $\Phi 60$  mit Schrauben

■ 25125

### NOSAČ 1M SA VIJCIMA

- omogočava brezvijačno ugradnjo elemenata veličine 1M
- montaža u dozo  $\Phi 60$ mm sa vijcima

### MOUNTING FRAME 1M WITH SCREWS

- enables screwless mounting of elements total size of 1M
- mounting into wall box  $\Phi 60$ mm with screws



### NOSILEC 1M S KREPELJCI

- omogoča brezvijačno vgradnjo elementov velikosti 1M
- montaža v dozo  $\Phi 60$ mm s krepeljci

### MONTAGETRÄGER 1M MIT KRALLEN

- ermöglicht schraublosen Einbau von Elementen 1M
- Montage in der Wanddose  $\Phi 60$  mit Krallen

■ 25205

### NOSAČ 1M SA NOŽICAMA

- omogočava brezvijačno ugradnjo elemenata veličine 1M
- montaža u dozo  $\Phi 60$ mm sa nožicama

### MOUNTING FRAME 1M WITH CLAWS

- enables screwless mounting of elements total size of 1M
- mounting into wall box  $\Phi 60$ mm with claws



### NOSILEC KOVINSKI 2M Z VIJAKI

- omogoča brezvijačno vgradnjo elementov skupne velikosti 2M
- montaža v dozo  $\Phi 60$ mm z vijaki

### MONTAGETRÄGER METAL 2M MIT SCHRAUBEN

- ermöglicht schraublosen Einbau von Elementen 2M
- Montage in der Wanddose  $\Phi 60$  mit Schrauben

■ 24947

### NOSAČ METALNI 2M SA VIJCIMA

- omogočava brezvijačno ugradnjo elemenata zajedn. veličine 2M
- montaža u dozo  $\Phi 60$ mm sa vijcima

### MOUNTING FRAME METAL 2M WITH SCREWS

- enables screwless mounting of elements total size of 2M
- mounting into wall box  $\Phi 60$ mm with screws



### NOSILEC KOVINSKI 2M S KREPELJCI

- omogoča brezvijačno vgradnjo elementov skupne velikosti 2M
- montaža v dozo  $\Phi 60$ mm s krepeljci

### MONTAGETRÄGER METAL 2M MIT KRALLEN

- ermöglicht schraublosen Einbau von Elementen 2M
- Montage in der Wanddose  $\Phi 60$  mit Krallen

■ 24312

### NOSAČ METALNI 2M SA NOŽICAMA

- omogočava brezvijačno ugradnjo elemenata zajedn. veličine 2M
- montaža u dozo  $\Phi 60$ mm sa nožicama

### MOUNTING FRAME METAL 2M WITH CLAWS

- enables screwless mounting of elements total size of 2M
- mounting into wall box  $\Phi 60$ mm with claws



### NOSILEC 2M Z VIJAKI

- omogoča brezvijačno vgradnjo elementov skupne velikosti 2M
- montaža v dozo  $\Phi 60$ mm z vijaki

### MONTAGETRÄGER 2M MIT SCHRAUBEN

- ermöglicht schraublosen Einbau von Elementen 2M
- Montage in der Wanddose  $\Phi 60$  mit Schrauben

■ 25126

### NOSAČ 2M SA VIJCIMA

- omogočava brezvijačno ugradnjo elemenata zajedn. veličine 2M
- montaža u dozo  $\Phi 60$ mm sa vijcima

### MOUNTING FRAME 2M WITH SCREWS

- enables screwless mounting of elements total size of 2M
- mounting into wall box  $\Phi 60$ mm with screws



### NOSILEC 2M S KREPELJCI

- omogoča brezvijačno vgradnjo elementov skupne velikosti 2M
- montaža v dozo  $\Phi 60$ mm s krepeljci

### MONTAGETRÄGER 2M MIT KRALLEN

- ermöglicht schraublosen Einbau von Elementen 2M
- Montage in der Wanddose  $\Phi 60$  mit Krallen

■ 25206

### NOSAČ 2M SA NOŽICAMA

- omogočava brezvijačno ugradnjo elemenata zajedn. veličine 2M
- montaža u dozo  $\Phi 60$ mm sa nožicama

### MOUNTING FRAME 2M WITH CLAWS

- enables screwless mounting of elements total size of 2M
- mounting into wall box  $\Phi 60$ mm with claws

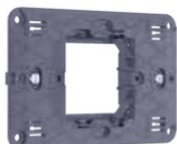

### NOSILEC 2/3M Z VIJAKI

- omogoča brezvijačno vgradnjo elementov skupne velikosti 2M
- montaža v dozo  $\Phi 60$ mm ali dozo 3M z vijaki

### MONTAGETRÄGER 2/3M MIT SCHRAUBEN

- ermöglicht schraublosen Einbau von Elementen 2M
- Montage in der Wanddose  $\Phi 60$  oder in Rechteckdosen 3M mit Schrauben

■ 25127

### NOSAČ 2/3M SA VIJCIMA

- omogočava brezvijačno ugradnjo elemenata zajedn. veličine 2M
- montaža u dozo  $\Phi 60$ mm ili dozu 3M sa vijcima

### MOUNTING FRAME 2/3M WITH SCREWS

- enables screwless mounting of elements total size of 2M
- mounting into wall box  $\Phi 60$ mm or wall box size 3M with screws



## Nosilci / Nosači Montageträger / Mounting frames

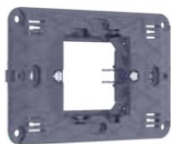

### NOSILEC 2/3M S KREPELJCI

- omogoča brezvijačno vgradnjo elementov skupne velikosti 2M
- montaža v dozo  $\Phi 60$ mm ali dozo 3M s krempljci

### MONTAGETRÄGER 2/3M MIT KRALLEN

- ermöglicht schraublosen Einbau von Elementen 2M
- Montage in der Wanddose  $\Phi 60$  oder in Rechteckdosen 3M mit Krallen

■ 25207

### NOSAČ 2/3M SA NOŽICAMA

- omogočava brezvijačno ugradnjo elemenata zajedn. veličine 2M
- montaža u dozo  $\Phi 60$ mm ili dozu 3M sa nožicama

### MOUNTING FRAME 2/3M WITH CLAWS

- enables screwless mounting of elements total size of 2M
- mounting into wall box  $\Phi 60$ mm or wall box size 3M with claws

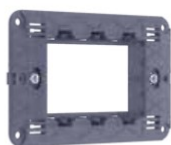

### NOSILEC 3M Z VIJAKI

- omogoča brezvijačno vgradnjo elementov skupne velikosti 3M
- montaža v dozo velikosti 3M z vijaki

### MONTAGETRÄGER 3M MIT SCHRAUBEN

- ermöglicht schraublosen Einbau von Elementen 3M
- Montage in Rechteckdosen 3M mit Schrauben

■ 25128

### NOSAČ 3M SA VIJCIMA

- omogočava brezvijačno ugradnjo elemenata zajedn. veličine 3M
- montaža u dozu veličine 3M sa vijcima

### MOUNTING FRAME 3M WITH SCREWS

- enables screwless mounting of elements total size of 3M
- mounting into wall box with size 3M with screws



### NOSILEC 4M Z VIJAKI

- omogoča brezvijačno vgradnjo elementov skupne velikosti 4M
- montaža v dozo velikosti 4M z vijaki

### MONTAGETRÄGER 4M MIT SCHRAUBEN

- ermöglicht schraublosen Einbau von Elementen 4M
- Montage in Rechteckdosen 4M mit Schrauben

■ 25129

### NOSAČ 4M SA VIJCIMA

- omogočava brezvijačno ugradnjo elemenata zajedn. veličine 4M
- montaža u dozu veličine 4M sa vijcima

### MOUNTING FRAME 4M WITH SCREWS

- enables screwless mounting of elements total size of 4M
- mounting into wall box with size 4M with screws



### NOSILEC 7M Z VIJAKI

- omogoča brezvijačno vgradnjo elementov skupne velikosti 7M
- montaža v dozo velikosti 7M z vijaki

### MONTAGETRÄGER 7M MIT SCHRAUBEN

- ermöglicht schraublosen Einbau von Elementen 7M
- Montage in Rechteckdosen 7M mit Schrauben

■ 25130

### NOSAČ 7M SA VIJCIMA

- omogočava brezvijačno ugradnjo elemenata zajedn. veličine 7M
- montaža u dozu veličine 7M sa vijcima

### MOUNTING FRAME 7M WITH SCREWS

- enables screwless mounting of elements total size of 7M
- mounting into wall box with size 7M with screws

**Doze / Doze**  
Dosen / Boxes



**DOZA OKRUGLA Ø60mm**

- velikost 2M, globina 45mm  
- 650°C, 500V-

**RUNDDOSE Ø60mm**

- Breite 2M, Tiefe 45 mm  
- 650°C, 500V-

**DOZA OKRUGLA Ø60mm**

- veličina 2M, dubina 45mm  
- 650°C, 500V-

**ROUND BOX Ø60mm**

- size 2M, depth 45mm  
- 650°C, 500V-

■ 16265

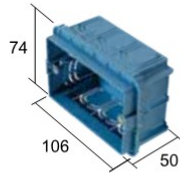

**DOZA PRAVOKUTNA 3M**

- velikost 3M, globina 48mm  
- 650°C, 500V-

**RECHTECKDOSE 3M**

- Breite 3M, Tiefe 48 mm  
- 650°C, 500V-

**DOZA PRAVOKUTNA 3M**

- veličina 3M, dubina 48mm  
- 650°C, 500V-

**RECTANGULAR BOX 3M**

- size 3M, depth 48mm  
- 650°C, 500V-

■ 52757

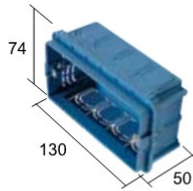

**DOZA PRAVOKUTNA 4M**

- velikost 4M, globina 48mm  
- 650°C, 500V-

**RECHTECKDOSE 4M**

- Breite 4M, Tiefe 48 mm  
- 650°C, 500V-

**DOZA PRAVOKUTNA 4M**

- veličina 4M, dubina 48mm  
- 650°C, 500V-

**RECTANGULAR BOX 4M**

- size 4M, depth 48mm  
- 650°C, 500V-

■ 52758

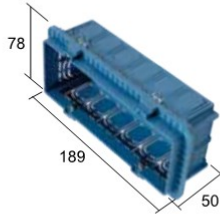

**DOZA PRAVOKUTNA 7M**

- velikost 7M, globina 48mm  
- 650°C, 500V-

**RECHTECKDOSE 7M**

- Breite 3M, Tiefe 48 mm  
- 650°C, 500V-

**DOZA PRAVOKUTNA 7M**

- veličina 7M, dubina 48mm  
- 650°C, 500V-

**RECTANGULAR BOX 7M**

- size 7M, depth 48mm  
- 650°C, 500V-

■ 52759



Natančnost

Accuracy

Točnost

Genauigkeit

208 **Oddajniki**

Odašiljači  
Sender  
Transmitter

210 **Podometni  
sprejemniki**

Podžbukni prijemnici  
Unterputz-Empfänger  
Junction box receiver

211 **Sprejemniki za  
vtičnice**

Prijemnici za utičnice  
Steckdosen Empfänger  
Power plug receiver



## Oddajniki / Odašiljači Sender / Transmitter



### 2-KANALNI STENSKI ODDAJNIK EWT-02C

- nadometna montaža v suhih notarnjih prostorih
- montaža pomoću lepilnih blazinic ali vijakov na vse ravne površine (staklo, keramika, les, pohištvo...)
- lahko se montira v kombinaciji z obstoječimi programi stikal
- Funkcije oddajnika: 1x dvoročni vklop (Vkllop/Izklop)  
2x enoročni vklop (Toggle)
- Frekvenca sistema: 868,3 MHz

### 2-KANALNI ZIDNI ODAŠILJAČ EWT-02C

- nadzbučna montaža u suhim unutarnjim prostorima
- montaža pomoću samolepljivih traka ili vijcima na sve ravne površine (staklo, keramika, drvo, namještaj...)
- može se montirati u kombinaciji s postojećim serijama sklopki
- Funkcije odašiljača: 1x dvoročni uklop [Uklop/Isklop]  
2x jednoručni uklop (Toggle)
- Frekvencija sustava: 868,3 MHz

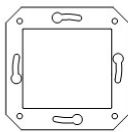

### 2-KANAL TASTSCHALTER EWT-02C

- Aufputz-Montage im Innenbereich trockener Gebäude
- Installation mit Klebepads oder Schrauben auf alle gerade Flächen (Glas, Keramik, Holz, Möbel...)
- Kann in Kombination mit bestehenden Serien installiert werden
- Funktionen des Tastschalters: 1x Ein/Aus  
1x Impuls
- System Frequenz: 868,3 MHz

### 4 CHANNEL WALL TRANSMITTER EWT-02C

- for wall-mounted installation in dry rooms
- Wall mounting can be done by pasting or screwing on wood, glass, walls, furniture...
- can be integrated into cover frames of others EM series
- Operation modes: 1x ON/OFF  
1x Impuls
- Channels / Frequency: 2 / 868,3 MHz

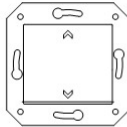

#### ART100/200

tipka brez simbola / tipka bez simbola / wippe ohne symbol / button without symbol :

14755     14080     14079

tipka z simbolom puščica / tipka sa simbolom strelice / wippe mit symbol pfeil / button with symbol arrow:

14768     14088     14087

#### VITA

tipka brez simbola / tipka bez simbola / wippe ohne symbol / button without symbol :

14752

tipka z simbolom puščica / tipka sa simbolom strelice / wippe mit symbol pfeil / button with symbol arrow:

14766



### 4-KANALNI STENSKI ODDAJNIK EWT-04C

- nadometna montaža v suhih notarnjih prostorih
- montaža pomoću lepilnih blazinic ali vijakov na vse ravne površine (staklo, keramika, les, pohištvo...)
- lahko se montira v kombinaciji z obstoječimi programi stikal
- Funkcije oddajnika: 2x dvoročni vklop (Vkllop/Izklop)  
4x enoročni vklop (Toggle)
- Frekvenca sistema: 868,3 MHz

### 4-KANALNI ZIDNI ODAŠILJAČ EWT-04C

- nadometna montaža u suhim notarnjih prostorih
- montaža pomoću lepilnih blazinic ali vijakov na vse ravne površine (staklo, keramika, les, pohištvo...)
- lahko se montira v kombinaciji z obstoječimi programi stikal
- Funkcije oddajnika: 2x dvoročni vklop (Vkllop/Izklop)  
4x enoročni vklop (Vkllop/Izklop)
- Frekvenca sistema: 868,3 MHz

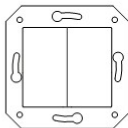

### 4-KANAL TASTSCHALTER EWT-04C

- Aufputz-Montage im Innenbereich trockener Gebäude
- Installation mit Klebepads oder Schrauben auf alle gerade Flächen (Glas, Keramik, Holz, Möbel...)
- Kann in Kombination mit bestehenden Serien installiert werden
- Funktionen des Tastschalters: 2x Ein/Aus  
4x Impuls
- System Frequenz: 868,3 MHz

### 4 CHANNEL WALL TRANSMITTER EWT-04C

- for wall-mounted installation in dry rooms
- Wall mounting can be done by pasting or screwing on wood, glass, walls, furniture...
- can be integrated into cover frames of others EM series
- Operation modes: 2x ON/OFF  
4x Impuls
- Channels / Frequency: 4 / 868,3 MHz

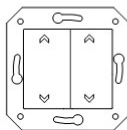

#### ART100/200

tipka brez simbola / tipka bez simbola / wippe ohne symbol / button without symbol :

14761     14084     14083

tipka z simbolom puščica / tipka sa simbolom strelice / wippe mit symbol pfeil / button with symbol arrow :

14806     14092     14091

#### VITA

tipka brez simbola / tipka bez simbola / wippe ohne symbol / button without symbol :

14759

tipka z simbolom puščica / tipka sa simbolom strelice / wippe mit symbol pfeil / button with symbol arrow:

14802



### 4-KANALNI ROČNI ODDAJNIK EHTK-04C

- univerzalni ročni oddajnik
- priložen stenski nosilec ki omogoča montažo na steno
- Funkcije oddajnika: 2x dvoročni vklop (Vkllop/Izklop)  
4x enoročni vklop (Toggle)
- Frekvenca sistema: 868,3 MHz

### 4-KANALNI RUČNI ODAŠILJAČ EHTK-04C

- univerzalni ručni odašiljač
- priložen zidni nosač koji omogućuje montažu na zid
- Funkcije odašiljača: 2x dvoročni uklop [Uklop/Isklop]  
4x jednoručni uklop (Toggle)
- Frekvencija sustava: 868,3 MHz

### 4-KANAL HANDSENDER EHTK-04C

- universeller Handsender
- Wandträger, der eine Wandmontage ermöglicht, ist beigelegt
- Funktionen des Handsenders: 2x Ein/Aus  
4x Impuls
- System Frequenz: 868,3 MHz

### 4 CHANNEL HAND TRANSMITTER EHTK-04C

- transmitter for universal use
- Wall mounting plate included
- Operation modes: 2x ON/OFF  
4x PULSE (Toggle)
- Channels / Frequency: 4 / 868,3 MHz

14808



## Oddajniki / Odašiljači Sender / Transmitter



### 1-KANALNI ODDAJNIK - ZAPESTNICA EHTZ-01C

- oddajnik na roki, namenjen je predvsem osebam katere so gibalno omejene (vklop porabnika, proženje zvonca...)
- priložen stenski nosilec ki omogoča montažo na steno
- Funkcije oddajnika: 1x enoročni vklop [Toggle]
- Frekvenca sistema: 868,3 MHz

### 1-KANAL ARMBANDSENDER EHTZ-01C

- für pflegebedürftige Menschen angepasst (Schalten von elektrischen Verbrauchern, Auslösen von Rufsystem...)
- Wandträger, der eine Wandmontage ermöglicht, ist beigegefügt
- Funktionen des Handsenders: 1-Tastbedienung [Toggle]
- System Frequenz: 868,3 MHz

### 1-KANALNI ODAŠILJAČ - NARUKVICA EHTZ-01C

- odašiljač na ruci, namenjen je prije svega osobama sa poteškoćama u kretanju (uklop potrošača, zvonca)
- priložen zidni nosač koji omogućuje montažu na zid
- Funkcije odašiljača: 1x jednoručni uklop [Toggle]
- Frekvencija sustava: 868,3 MHz

### 1 CHANNEL TRANSMITTER WRISTBAND - EHTZ-01C

- transmitter for wristband, for people in need of care
- Wall mounting plate included
- Operation modes: 1x PULSE [Toggle]
- Channels / Frequency: 1 / 868,3 MHz

■ 14810



### 1-KANALNI ODDAJNIK - GUMB EWTB-01C

- oddajnik predviden kot oddajnik za zvono ali ključni oddajnik
- na oddajniku je nameščena napisna ploščica
- montaža pomoću lepilnih blazinica ali vijakov na vse ravne površine (staklo, keramika, les, pohištvo...)
- Funkcije oddajnika: 1x enoročni vklop [Toggle]
- Frekvenca sistema: 868,3 MHz

### 1-KANAL TASTSENDER - KNOPF EWTB-01C

- Tastsender als Sender für Klingel oder als Rufsender geeignet
- Auf dem Tastsenden ist ein Beschriftungsfeld angebracht
- Installation mit Klebepads oder Schrauben auf alle gerade Flächen (Glas, Keramik, Holz, Möbel ...)
- Funktionen des Handsenders: 1-Tastbedienung [Toggle]
- System Frequenz: 868,3 MHz

### 1-KANALNI ODAŠILJAČ - GUMB EWTB-01C

- odašiljač predviden kao odašiljač za zvono ili pozivni odašiljač
- na odašiljaču je namještena natpisna pločica
- montaža pomoću samoljepljivih traka ili vijcima na sve ravne površine (staklo, keramika, drvo, namještaj...)
- Funkcije odašiljača: 1x jednoručni uklop [Toggle]
- Frekvencija sustava: 868,3 MHz

### 1 CHANNEL TRANSMITTER - BUTTON EWTB-01C

- most common application is as a bell button in connection with GÖNG - ESRG-01D or invitation button
- nameplate is on transmitter
- Wall mounting can be done by pasting or screwing on wood, glass, walls, furniture...
- Operation modes: 1x PULSE [Toggle]
- Channels / Frequency: 1 / 868,3 MHz

■ 14830



### 1-KANALNI KONTAKTNI ODDAJNIK EW(X)-01C

- oddajnik predviden za bežično detekcijo položaja (odprto/zaprto) okenskih ali vratnih kril
- verzija oddajnika EWO-01C pri odprtem kontaktu pošilja signal VKLUP, pri zaprtem pa signal IZKLUP. Uporaba: za krmiljenje prezračevalnih naprav, pri ogrevanju z organskimi gorivi
- verzija oddajnika EWZ-01C pri odprtem kontaktu pošilja signal IZKLUP, pri zaprtem pa signal VKLUP. Uporaba: za krmiljenje klimatskih naprav

### 1-KANAL FUNK-FENSTERKONTAKT EW(X)-01C

- Fensterkontakt ist für Zustandsüberwachung (offene/geschlossene Fenster oder Türen) geeignet.
- In der Version EWO-01C wird beim Öffnen des Kontaktes ein EIN-Signal, beim Schließen des Kontaktes ein AUS-Signal gesendet.
- Anwendung: Freigabe einer Dunstabzugshaube, beim Heizen mit organischen Brennstoffen
- In der Version EWZ-01C wird beim Öffnen des Kontaktes ein AUS-Signal und, beim Schließen ein EIN-Signal gesendet.

### 1 KANALNI KONTAKTNI ODAŠILJAČ EW(X)-01C

- odašiljač predviden za bežičnu detekcijo položaja (otvoreno/zatvoreno) prozora ili vrata
- verzija odašiljača EWO-01C pri otvorenom kontaktu šalje signal UKLUP, pri zatvorenom signal ISKLUP. Upotreba: za upravljanje uređaja prezračivanja, pri grijanju s organskim gorivom
- verzija odašiljača EWZ-01C pri otvorenom kontaktu šalje signal UKLUP, pri zatvorenom signal ISKLUP. Upotreba: za upravljanje klimatskih uređaja

### 1 CHANNEL CONTACT TRANSMITTER EW(X)-01C

- is used for monitoring windows, doors and gates.
- Version ON/OFF EWO-01C Opening the contact will cause the Contact Sensor to send an ON signal. When the contact is closed an OFF signal is sent. Application: e.g. window monitoring or release of an exhaust hood \*)
- Version OFF/ON EWZ-01C Opening the contact will cause the Contact Sensor to send an OFF signal. When the contact is closed an ON signal is sent. Application: e.g. climate control

EWO-01C

□ 15113

EWZ-01C

□ 15114

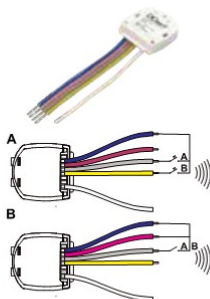

### 2-KANALNI VGRADNI ODDAJNIK - EMTB-02C

- oddajnik je namenjen nadgradnji klasičnih stikal in tipkal v bežični sistem EMWi.
- lahko deluje z enim dvojnimi tipkalom ali enim stikalom
- preko priključnih vodnikov se oddajnik priključi na tipkalo ali stikalo, ter se vgradi v podometno ali nadometno ohišje

### 2-KANAL EINBAU SENDER - EMTB-02C

- Ermöglicht die Umrüstung konventioneller Schalter oder Taster zu Funkschaltern EMWi.
- Kann wahlweise durch zwei Taster oder mit einem Schalter betrieben werden.
- Der Sender wird über die Anschlußleiter an den Taster oder Schalter angeschlossen und in das Unterputz- oder Aufputzgehäuse montiert.

□ 14881

### 2-KANALNI UGRADNI ODAŠILJAČ - EMTB-02C

- odašiljač namenjen nadgradnji klasičnih sklopki i tipkala u bežični sustav EMWi
- djeluje s jednim dvojnimi tipkalom ili jednom sklopkom
- preko priključnih vodiča se odašiljač priključi na tipkalo ili sklopku, te se ugradi u pž ili nž kućište

### 2 CHANNEL BUILT IN TRANSMITTER - EMTB-02C

- battery-powered transmitter module that convert conventional push buttons or switches into radio controlled ones.
- Operation mode: 2xpush button or 1x switch

## Podometni sprejemniki / Podžbukni prijemnici Unterputz- Empfänger / Junction box receiver

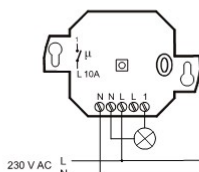

### PODOMETNI SPREJEMNIK EUT-01T

- sprejemnik je namenjen preklapljanju električnih porabnikov
- vgrajuje se v podometne doze ali primerna ohišja
- funkcije delovanja: dvotipkovni način, enotipkovni način, časovno zakasneni izklop (7min - retrigger)
- max. preklopna moč: za omska bremena 10A/2300W, za induktivna bremena 2,6A/600VA pri 230V~/50Hz

### UNTERPUTZ-EMPFÄNGER EUT-01T

- Dient zum Schalten von Netzspannungsverbrauchern
- Wird in Unterputzdosen oder passende Gehäuse eingebaut.
- Betriebsarten: 2-Tastbedienung, 1-Tastbedienung, Timer (7 Minuten - retrigger)
- Max. Kontaktbelastung: ohmsche Belastung: 10A/230 VA, induktive Belastung: 2,6A/600VA bei 230V~/50Hz

□ 51660

### PODŽBUKNI PRIJEMNIK EUT-01T

- prijemnik je predviden za preklapanje električnih potrošača
- ugrajuje se u podžbukne doze ili primjerena kućišta
- funkcije djelovanja: dvotipkovni način, jednotipkovni način, vremensko zakašnjeni isklon (7min - retrigger)
- max. preklopna snaga: za ohmske potrošače 10A/2300W, za induktivne potrošače 2,6A/600VA pri 230V~/50Hz

### JUNCTION BOX RECEIVER EUT-01T

- junction box receiver for switching line voltage consumers
- In-wall junction box or in appropriate housing
- Operation modes: ON/OFF 2 button, ON/OFF 1 button, TIMER (retrigger possible within 7 min.)
- max. load: resistive load 10A/2300W, inductive load 2,6A/600VA (230V~/50Hz)

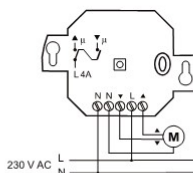

### PODOMETNI SPREJEMNIK ZA KRMILJENJE ŽALUZIJ EUT-02J2

- sprejemnik je namenjen krmiljenju žaluzij, tend, markiz, vratnih pogonov, lamelnih zaves...
- vgrajuje se v podometne doze ali primerna ohišja
- funkcije delovanja: stikalni način, tipkalni način
- max. preklopna moč: za omska bremena 4A/920W, za induktivna bremena 3,2A/736VA pri 230V~/50Hz

### UP-EMPFÄNGER FÜR MARKISEN STEUERUNG – EUT-02J2

- Dient zum Schalten von Netzspannungsverbrauchern
- Wird in Unterputzdosen oder passende Gehäuse eingebaut
- Betriebsarten: Schaltbedienung, Tastbedienung
- Max. Kontaktbelastung: ohmsche Belastung 4A/920W, induktive Belastung: 3,2A/736VA bei 230V~/50Hz

□ 51661

### PODŽBUKNI PRIJEMNIK ZA UPRAVLJANJE ŽALUZINAMA EUT-02J2

- prijemnik je predviden za upravljanje žaluzina, tendi, pokretnih vrata, lamelnih zavjesa...
- ugrajuje se u podžbukne doze ili primjerena kućišta
- funkcije djelovanja: tipkovni način, sklopni način
- max. preklopna snaga: za ohmske potrošače 4A/920W, za induktivne potrošače 3,2A/736VA pri 230V~/50Hz

### JUNCTION BOX RECEIVER EUT-02J2

- junction box receiver for the direct control of tubular motors (blinds, sliding doors, curtains...)
- In-wall junction box or in appropriate housing
- Operation modes: switch mode, push button mode
- max. load: resistive load 4A/920W, inductive load 3,2A/736VA (230V~/50Hz)

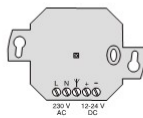

### SIGNALNI REPETITOR - EUTR-32C

- repititor je namenjen ojačevanju EMWi signala pri prehodu signala skozi različne ovire, stene, večje razdalje...
- ojača posredovani oslavljeni signal in ga pošilja naprej
- čas zakasnitve signala med sprejemom in odajo: 300 ms
- napajanje: 230V~/50Hz ali 24VDC

### SIGNAL REPEATER EUTR-32C

- Verstärkt das EMWi-Signal beim Durchdringen von Wänden, Hindernissen, größeren Entfernungen ...
- Verstärkt das übermittelte geschwächte Signal und leitet es weiter
- Sendeverzögerung: 300 ms
- Spannungsversorgung: 230V~/50Hz oder 24 VDC

□ 51662

### SIGNALNI REPETITOR - EUTR-32C

- repititor je predviden za pojačavanje EMWi signala pri prolasku kroz zidove, prepreke, večje udaljenosti...
- pojačava primljeni oslavljeni signal, pojačava ga i šalje
- vrijeme kašnjenja signala između primanja i slanja: 300 ms
- napajanje: 230V~/50Hz ili 24 VDC

### JUNCTION BOX REPEATER - EUTR-32C

- junction box repeater receives EMWi radio signals and transmits them again with a time delay of 300 ms. This way the range of Easywave transmitters can be almost doubled.
- power supply: 230V~/50Hz or 24 VDC



### POKROVNI DELI ZA PODOMETNE SPREJEMNIKE

### ABDECKUNGEN FÜR DEN UP-EMPFÄNGER

- ART100/200  
 14901    14096    14095  
 VITA  
 14896

### POKLOPCI ZA PODŽBUKNE PRIJEMNIKE

### COVERS FOR JUNCTION BOX RECEIVERS

## Okvirji / Okviri Rahmen / Frames

OKVIRJI VITA  
RAHMEN VITA

OKVIRI VITA  
FRAMES VITA

OKVIRJI ART100  
RAHMEN ART100

OKVIRI ART100  
FRAMES ART100

OKVIRJI ART200  
RAHMEN ART200

OKVIRI ART200  
FRAMES ART200



- 18231    25001    32952    31428    25005    31432    32956

## Sprejemniki za vtičnice / Prijemnici za utičnice Steckdosen Empfänger / Power plug receiver



### SPREJEMNIK ZA VTIČNICE - ESR-01D

- sprejemnik je namenjen preklapljanju električnih porabnikov kot vmesni element med vtičnico in porabnikom
- funkcije delovanja: dvotipkovni način, enotipkovni način, časovno zakasneni izklop (7min - retrigger)
- max. preklapna moč: za omska bremena 16A/3500W,
- poraba: 0,2W v „stand by“ funkciji
- priučitev do 16 oddajnikov

### AUFPUTZ-EMPFÄNGER - ESR-01D

- Dient zum Ein- und Ausschalten von elektrischen Geräten als Zwischenelement zwischen Steckdose und Verbraucher
- Betriebsarten: 2-Tastbedienung, 1-Tastbedienung, Timer (7 Minuten - retrigger)
- Max. Kontaktbelastung: : ohmsche Belastung 16A/3500W
- Leistungsaufnahme: 0,2W Stand-by
- Codierung: bis zu 16 Sendecodes

### PRIJEMNIK ZA UTIČNICE - ESR-01D

- prijemnik je predviden za preklapanje električnih potrošača kao međuelement između utičnice i potrošača
- funkcije djelovanja: dvotipkovni način, jednotipkovni način, vremensko zakašnjeni isklon (7min - retrigger)
- max. preklapna snaga: 16A/3500W,
- potrošnja: 0,2W u „stand by“ funkciji
- memoriranje do 16 odašiljača

### POWER PLUG RECEIVER - ESR-01D

- The Power Plug Receiver can simply be plugged in between socket and the device to be switched.
- the device can be switched ON or OFF arbitrarily
- Operation modes: ON/OFF (1-button operation) ON/OFF (2-button operation) TIMER (retrigger possible 7 min.)
- max. load: 16A/3500W,
- Power Consumption: 0.2W idle
- up to 16 transmission codes can be memorized

□ 15057



### SPREJEMNIK ZA VTIČNICE GONG - ESRG-01D

- sprejemnik je namenjen kot klicni ali opozorilni sprejemnik
- sprejemnik opozarja z zvočnim in/ali svetlobnim signalom
- trajanje zvonjenja: od 7s do 1 minute
- za zvočni signal so na voljo 3 melodije
- poraba: 0,2W v „stand by“ funkciji
- priučitev do 32 oddajnikov

### STECKDOSEN - FUNKGONG ESRG-01D

- Dient der optischen und akustischen Signalgebung
- Bei Aktivierung ertönt Rufton oder Blitzlicht blinkt
- Ruftondauer: von 7 Sekunden bis zu 1 Minute
- Drei verschiedene Melodien stehen als Rufton zur Auswahl
- Leistungsaufnahme: 0,2W Stand-by
- Codierung: bis zu 32 Sendecodes

### PRIJEMNIK ZA UTIČNICE GONG - ESRG-01D

- prijemnik je predviden kao pozivni ili prijemnik za upozorenja
- prijemnik upozorava s zvučnim i/ili svjetlosnim signalom
- trajanje zvonjenja: od 7s do 1 minute
- mogućnost izbora između 3 melodije
- potrošnja: 0,2W u „stand by“ funkciji
- memoriranje do 32 odašiljača

### POWER PLUG RECEIVER GONG - ESRG-01D

- is designed to send out optical and acoustic signals.
- The length of the call signal can be freely adjusted between 7 seconds and 1 minute
- Three different melodies are available
- Power Consumption: 0.2W idle
- up to 32 transmission codes can be memorized

□ 15058

OSTALO / SONSTIGE / OTHER

Smiselnost  
Thoughtfully  
Promišljeno  
Nachdenklich

214 • **Pribor**

Pribor  
Zubehör  
Accessories

217 • **Okovi**

Grla  
Fassungen  
Lampholders

218 • **Smartexx**

Smartexx  
Smartexx  
Smartexx



## DRUGI IZDELKI / OSTALI PROIZVODI SONSTIGE PRODUKTE / OTHER PRODUCTS

### Pribor / Pribor Zubehör / Accessories



#### NADOMETNI ADAPTER

- MIKRO / MIKRO IP44
- za montažo podometnih mehanizmov v nadometni varianti

#### AUFPUTZADAPTER

- MIKRO / MIKRO IP44
- Montage von Unterputzvariante als Aufputzvariante

□ 24263 □ 25078

#### NADŽBUKNI ADAPTER

- MIKRO / MIKRO IP44
- za montažo podžbuknih mehanizma u nadžbuknoj izvedbi

#### SURFACE MOUNTED BOX

- MIKRO / MIKRO IP44
- assembly of flush-mounted mechanisms into a surface-mounted



#### NADOMETNI ADAPTER

- ART / FUSIO / GEA / PLATO / CAPRI
- za montažo podometnih mehanizmov v nadometni varianti

#### AUFPUTZADAPTER

- ART / FUSIO / GEA / PLATO / CAPRI
- Montage von Unterputzvariante als Aufputzvariante

□ 24687

#### NADŽBUKNI ADAPTER

- ART / FUSIO / GEA / PLATO / CAPRI
- za montažo podžbuknih mehanizma u nadžbuknoj izvedbi

#### SURFACE MOUNTED BOX

- ART / FUSIO / GEA / PLATO / CAPRI
- assembly of flush-mounted mechanisms into a surface-mounted



#### NADOMETNI ADAPTER

- MAX
- za montažo podometnih mehanizmov v nadometni varianti

#### AUFPUTZADAPTER

- MAX
- Montage von Unterputzvariante als Aufputzvariante

□ 24688

#### NADŽBUKNI ADAPTER

- MAX
- za montažo podžbuknih mehanizma u nadžbuknoj izvedbi

#### SURFACE MOUNTED BOX

- MAX
- assembly of flush-mounted mechanisms into a surface-mounted



#### TERMOSTAT SOBNI NADOMETNI

- temperaturno tipalo / kontakt: bimetal, odprti kontakt ali menjalni kontakt tip 1C
- napajanje / prekopna moč: 250V~, 2(1)A
- regulacijsko območje: od +5°C do +30°C
- temperaturna histereza: ca. 0,5K
- temperaturna skala: v °C
- spremembe temperature: 4K/h
- razred zaščite: IP30 pri ustreznih montaži
- stopnja zaščite: II pri ustreznih montaži
- max. vlažnost zraka: 95%rH, brez prisotnosti kondenza

#### RAUMTEMPERATURREGLER MECHANISCH AUFPUTZ

- Schaltelement: Bimetallkontakt
- Fühler: Bimetall
- Betriebsspannung / Schaltstrom: 250V~, 2(1)A
- Regelbereich: +5°C... +30°C
- Hysterese: ca. 0,5K
- Skala: Grad Celsius
- Temperaturänderung: 4K/h
- Schutzart: IP30, nach entsprechender Montage
- Schutzklasse: II, nach entsprechender Montage
- Zulässige Luftfeuchte: max. 95%rH, nicht kondensierend

□ 14300

#### SKLOPKA IZMJENIČNA (6) SA INDIKATORSKOM LAMPICOM

- temperaturni osjetnik / kontakt: bimetal, otvoreni kontakt ili izmjenični kontakt tip 1C
- napajanje / prekopna snaga: 250V~, 2(1)A
- regulacijsko područje: od +5°C do +30°C
- temperaturna histereza: cca. 0,5K
- temperaturna skala: v °C
- promjena temperature: 4K/h
- razred zaščite: IP30 pri pravilnoj montaži
- stupanj zaštite: II pri pravilnoj montaži
- max. vlažnost zraka: 95%rH, bez prisutnosti kondenza

#### MECHANICAL ROOM TEMPERATURE CONTROLLER SURFACE - MOUNTED

- switching element: bimetallic contact
- sensor: bimetal
- operating voltage / switching current: 250V~, 2(1)A
- control range: +5°C... +30°C
- hysteresis: approx. 0,5K
- temperature scale: degrees Celsius
- temperature change: 4K/h
- protection rating: IP30, if properly mounted
- protection class: II, if properly mounted
- permissible atmospheric humidity: max. 95%rH, non-condensing



#### TLIVKA

- 220V~ / 0,3W

#### GLIMMLAMPE

- 220V~ / 0,3W

□ 32082

#### TINJALICA

- 220V~ / 0,3W

#### INDICATOR LAMP

- 220V~ / 0,3W



#### 5 POLNI STALNI PRIKLJUČEK

- vrstna sponka 5x2,5 mm<sup>2</sup>
- vijačna priključitev vodnikov 1,5 - 2,5 mm<sup>2</sup>

#### HERDANSCHLUSSDOSE

- Anschlussklemmen 5x2,5 mm<sup>2</sup>
- Anschluss der Leiter 1,5 - 2,5 mm<sup>2</sup> mit Schrauben

□ 14573

#### 5 POLNI STALNI PRIKLJUČAK

- redna stezaljka 5x2,5 mm<sup>2</sup>
- vijčano pričvrščevanje vodiča 1,5 - 2,5 mm<sup>2</sup>

#### CABLE OUTLET FOR ELECTRICAL APPLIANCES

- connection terminal 5x2,5 mm<sup>2</sup>
- connection of conductors 1,5 - 2,5 mm<sup>2</sup> with screws



#### STIKALO 2 POLNO V NIZU

- tip SV-16; 16A / 250V-; preklopna moč 3500W
- vijačna priključitev vodnikov 1,5 - 2,5 mm<sup>2</sup>

#### 2-POLIGER REIHENSCHALTER

- Typ SV-16; 16A / 250V-; Schaltleistung 3500W
- Anschluss der Leiter 1,5 - 2,5 mm<sup>2</sup> mit Schrauben

□ 15089   ■ 15323   ■ 16594   ■ 16596

#### SKLOPKA 2 POLNA U NIZU

- tip SV-16; 16A / 250V-; preklopna moč 3500W
- vijčano pričvrščevanje vodiča 1,5 - 2,5 mm<sup>2</sup>

#### SERIES OF 2 POLE SWITCHES

- type SV-16; 16A / 250V-; switching power 3500W
- connection of conductors 1,5 - 2,5 mm<sup>2</sup> with screws



#### RAZVODNICA

- vijačna priključitev vodnikov 1,5 - 2,5 mm<sup>2</sup>

#### ABZWEIGDOSE

- Anschluss der Leiter 1,5 - 2,5 mm<sup>2</sup> mit Schrauben

#### RAZVODNA KUTIJA

- vijčano pričvrščevanje vodiča 1,5 - 2,5 mm<sup>2</sup>

#### CONNECTION BOX

- connection of conductors 1,5 - 2,5 mm<sup>2</sup> with screws

brez sponke / bez stezaljke / ohne klemme / without terminal

□ 15736   ■ 16236

z sponko 4mm<sup>2</sup> / sa stezaljkom 4mm<sup>2</sup> / mit klemme 4mm<sup>2</sup> / with terminal 4mm<sup>2</sup>

□ 15040   ■ 16235



#### STIKALO VMESNO ENOPOLNO

- 2A / 250V-
- vijačna priključitev vodnikov 2 x 0,75 mm<sup>2</sup>

#### 1-POLIGER SCHNURZWISCHENSCHALTER

- 2A / 250V-
- Anschluss der Leiter 2 x 0,75 mm<sup>2</sup> mit Schrauben

□ 14744   ■ 14742

#### SKLOPKA PROVODNA OBIČNA

- 2A / 250V-
- vijčano pričvrščevanje vodiča 2 x 0,75 mm<sup>2</sup>

#### ON OFF FLEXIBLE CORD SWITCH

- 2A / 250V-
- connection of conductors 2 x 0,75 mm<sup>2</sup> with screws



#### TIPKALO VMESNO ENOPOLNO

- 2A / 250V-
- vijačna priključitev vodnikov 2 x 0,75 mm<sup>2</sup>

#### 1-POLIGER SCHNURZWISCHENTASTER

- 2A / 250V-
- Anschluss der Leiter 2 x 0,75 mm<sup>2</sup> mit Schrauben

□ 14748   ■ 14746

#### TIPKALO PROVODNO OBIČNO

- 2A / 250V-
- vijčano pričvrščevanje vodiča 2 x 0,75 mm<sup>2</sup>

#### ON OFF FLEXIBLE CORD PUSH BUTTON

- 2A / 250V-
- connection of conductors 2 x 0,75 mm<sup>2</sup> with screws



#### VTIKAČ

- 16A / 250V-
- vijačna priključitev vodnikov 1,5 - 2,5 mm<sup>2</sup>

#### STECKER

- 16A / 250V-
- Anschluss der Leiter 1,5 - 2,5 mm<sup>2</sup> mit Schrauben

□ 14894   ■ 14555

#### UTIKAČ

- 16A / 250V-
- vijčano pričvrščevanje vodiča 1,5 - 2,5 mm<sup>2</sup>

#### PLUG

- 16A / 250V-
- connection of conductors 1,5 - 2,5 mm<sup>2</sup> with screws

**Pribor / Pribor**  
Zubehör / Accessories



**VTIČNICA 5 POLNA PODOMETNA**

- 16A / 380V-
- 5 polna; 3-fazna podometna vtičnica

**STECKDOSE 5-POLIG UNTERPUTZ**

- 16A / 380V-
- 5-polig; 3-Phasen Unterputz Steckdose

□ 15090

**UTIČNICA 5 POLNA PODŽBUKNA**

- 16A / 380V-
- 5 polna; 3-fazna podžbukna utičnica

**SOCKET 5 POLE FLUSH-MOUNTED**

- 16A / 380V-
- 5 pole; 3 phase flush-mounted socket



**VTIČNICA 5 POLNA NADOMETNA**

- 16A / 380V-; 5 polna; 3-fazna nadometna vtičnica
- stopnja zaštite IP44

**STECKDOSE 5-POLIG AUFPUTZ**

- 16A / 380V-; 5-polig; 3-Phasen Unterputz Steckdose
- Schutzart: IP44

□ 16393 □ 16394 ▣ 16557

**UTIČNICA 5 POLNA NADŽBUKNA**

- 16A / 380V-; 5 polna; 3-fazna nadžbukna utičnica
- stupanj zaštite IP44

**SOCKET 5 POLE SURFACE-MOUNTED**

- 16A / 380V-; 5 pole; 3 phase surface-mounted socket
- protection rating: IP44



**VTIČNICA S POKROVČKOM PODOMETNA**

- 16A / 250V-
- vijačna priključitev vodnikov 1,5 - 2,5 mm<sup>2</sup>

**STECKDOSE MIT KLAPPDECKEL UNTERPUTZ**

- 16A / 250V-
- Anschluss der Leiter 1,5 - 2,5 mm<sup>2</sup> mit Schrauben

□ 16391 □ 16395 ▣ 16555

**UTIČNICA SA POKLOPCEM PODŽBUKNA**

- 16A / 250V-
- vijčano pričvrščivanje vodiča 1,5 - 2,5 mm<sup>2</sup>

**SOCKET WITH COVER FLUSH-MOUNTED**

- 16A / 250V-
- connection of conductors 1,5 - 2,5 mm<sup>2</sup> with screws



**ROZETA**

- tip ravna ali poševna
- z E27 okovom

**ARMATUR**

- Typ Wand oder Decken
- mit E27 fassung

keramični okov / keramičko grlo / porcelan fassung / ceramic lampholder

□ 13077 ▣ 13075

termoplastični okov / termoplastično grlo / thermoplastic fassung / thermoplastic lampholder

□ 15225 ▣ 15224

**ROZETA**

- tip ravna ili kosa
- sa E27 grlom

**LUMINAIRE**

- type wall or ceiling
- with E27 lampholder



**KLASIČNA STROPNA SVETILKA**

- opal steklo
- termoplastično podnožje
- E27 okov; max. 60W

**KLASSISCHE DECKENLEUCHTE**

- Opalglas
- Thermoplastic armatur
- E27 fassung; max. 60W

**KLASIČNA STROPNA SVJETILJKA**

- opal staklo
- termoplastično podnožje
- E27 grlo; max. 60W

**CLASSICAL CEILING LAMP**

- opal glass
- thermoplastic base
- E27 lampholder; max. 60W

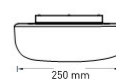
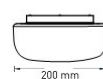
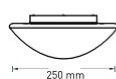
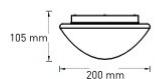

keramični okov / keramičko grlo / porcelan fassung / ceramic lampholder

□ 15744 □ 15745 □ 15746 □ 15158

termoplastični okov / termoplastično grlo / thermoplastic fassung / thermoplastic lampholder

□ 15778 □ 15776 □ 15777 □ 15157



**Okovi / Grla**  
Fassungen / Lampholders



**OKOV E27 BREZVIJAČNI NAVOJNI S POKROVOM IN MATICOM**  
- 4A / 250V-; T210°C

**FASSUNG E27 MIT STECKKLEMMEN, MIT KAPPE UND MUTTER**  
- 4A / 250V-; T210°C

**GRLO E27 BEZVIJČANO NAVOJNO S KAPOM I MATICOM**  
- 4A / 250V-; T210°C

**LAMPHOLDER E27 SCREWLESS, THREADED WITH CAP**  
- 4A / 250V-; T210°C

14562     15827



**OKOV E27 BREZVIJAČNI CILINDRIČNI S POKROVOM**  
- 4A / 250V-; T210°C

**FASSUNG E27 MIT STECKKLEMMEN, ZYLINDRISCH MIT KAPPE**  
- 4A / 250V-; T210°C

**GRLO E27 BEZVIJČANO CILINDRIČNO S KAPOM**  
- 4A / 250V-; T210°C

**LAMPHOLDER E27 SCREWLESS, CYLINDRICAL WITH CAP**  
- 4A / 250V-; T210°C

15276     15830



**OKOV E27 VIJAČNI ZA 1. VGRADNJO**

- 4A / 250V-; T210°C

**FASSUNG E27 SCHRAUBKLEMMEN FÜR ERSTEINBAU**  
- 4A / 250V-; T210°C

**GRLO E27 VIJČANO ZA 1. UGRADNJO**

- 4A / 250V-; T210°C

**LAMPHOLDER E27 SCREW TERMINALS FOR 1. MOUNTING**  
- 4A / 250V-; T210°C

15011     15010



**OKOV E27 VIJAČNI KERAMIČNI**

- 4A / 250V-

**PORZELANFASSUNG E27 MIT SCHRAUBKLEMMEN**  
- 4A / 250V-

**GRLO E27 VIJČANO KERAMIČKO**

- 4A / 250V-

**LAMPHOLDER E27 SCREW TERMINALS CERAMIC**  
- 4A / 250V-

14897     14531



**OKOV E27 VIJAČNI KERAMIČNI S POKROVOM**

- 4A / 250V-

**PORZELANFASSUNG E27 MIT SCHRAUBKLEMMEN MIT KAPPE**  
- 4A / 250V-

**GRLO E27 VIJČANO KERAMIČKO SA KAPOM**

- 4A / 250V-

**LAMPHOLDER E27 SCREW TERMINALS CERAMIC WITH CAP**  
- 4A / 250V-

14530



**OKOV E14 BREZVIJAČNI NAVOJNI S POKROVOM IN MATICOM**  
- 2A / 250V-; T180°C

**FASSUNG E14 MIT STECKKLEMMEN, MIT KAPPE UND MUTTER**  
2A / 250V-; T180°C

**GRLO E14 BEZVIJČANO NAVOJNO S KAPOM I MATICOM**  
- 2A / 250V-; T180°C

**LAMPHOLDER E14 SCREWLESS, THREADED WITH CAP**  
- 2A / 250V-; T180°C

17017     17015



**OKOV E14 BREZVIJAČNI CILINDRIČNI S POKROVOM**  
- 2A / 250V-; T180°C

**FASSUNG E14 MIT STECKKLEMMEN, ZYLINDRISCH MIT KAPPE**  
- 2A / 250V-; T180°C

**GRLO E14 BEZVIJČANO CILINDRIČNO S KAPOM**  
- 2A / 250V-; T180°C

**LAMPHOLDER E14 SCREWLESS, CYLINDRICAL WITH CAP**  
- 2A / 250V-; T180°C

17012     17014



**OKOV ZA FLUORESCENTNE ŽARNICE G13**

- vijajčna priključitev

**FASSUNG FÜR FLUORESZENTLAMPEN G13**  
- Schraubklemmen

**GRLO ZA FLUORESCENTNE ŽARULJE G13**

- vijajčno pričvrščevanje

**LAMPHOLDER FOR FLUORESCENT TUBES G13**  
- screw terminals

**FCO**  
 12870

**FCOS**  
 12869



**VRSTNA SPONKA**

- 450V; 32A; T80  
- polipropilen

**KLEMMLEISTEN**

- 450V; 32A; T80  
- polypropylen

1-4 mm <sup>2</sup>	1,5-6 mm <sup>2</sup>	2,5-10 mm <sup>2</sup>	4-16 mm <sup>2</sup>
<input type="checkbox"/> 72057010	<input type="checkbox"/> 72057020	<input type="checkbox"/> 72057030	<input type="checkbox"/> 72057040

**REDNA STEZALJKA**

- 450V; 32A; T80  
- polipropilen

**CONNECTOR STRIPS**

- 450V; 32A; T80  
- polypropylen



**BREZVIJČNE SPONKE**

- 450V; 24A; T90  
- 1,5 - 2,5mm<sup>2</sup>

**SCHRAUBLOSE INSTALLATIONSKLEMMEN**

- 450V; 24A; T90  
- 1,5 - 2,5mm<sup>2</sup>

SDK 3	SDK 5	SDK 8
<input type="checkbox"/> 70157119	<input type="checkbox"/> 70157129	<input type="checkbox"/> 70157139

**BEZVIJČANE SPONKE**

- 450V; 24A; T90  
- 1,5 - 2,5mm<sup>2</sup>

**SCREWLESS INSTALLATION CONNECTORS**

- 450V; 24A; T90  
- 1,5 - 2,5mm<sup>2</sup>



**VEZICE**

- standardne kabelske vezice  
- poliamid 6.6

**KABELBINDER**

- Standard Kabelbinder  
- Polyamid 6,6

**VEZICE**

- standardne kabelske vezice  
- poliamid 6.6

**CABLE TIES**

- standard cable ties  
- polyamid 6.6



bela bela weiss white	črna crna schwarz black	dimenzija dimenzija Dimension dimension	obseg obseg Umfang bundle	natezna trdota natezna trdota Zugfestigkeit tensile strength	KG	N
		mm	Ø max.(mm)			
<input type="checkbox"/> 70210110	<input checked="" type="checkbox"/> 70210117	2,5 x 98	21	8,16	80	
<input type="checkbox"/> 70210210	<input checked="" type="checkbox"/> 70210217	2,6 x 160	40	8,16	80	
<input type="checkbox"/> 70210220	<input checked="" type="checkbox"/> 70210227	2,6 x 200	52	8,16	80	
<input type="checkbox"/> 70210320	<input checked="" type="checkbox"/> 70210327	3,6 x 200	50	18,34	180	
<input type="checkbox"/> 70210330	<input checked="" type="checkbox"/> 70210337	3,6 x 290	80	18,34	180	
<input type="checkbox"/> 70210410	<input checked="" type="checkbox"/> 70210417	4,8 x 200	50	22,44	220	
<input type="checkbox"/> 70210420	<input checked="" type="checkbox"/> 70210427	4,8 x 290	78	22,44	220	
<input type="checkbox"/> 70210430	<input checked="" type="checkbox"/> 70210437	4,8 x 360	100	22,44	220	
<input type="checkbox"/> 70210710	<input checked="" type="checkbox"/> 70210717	7,5 x 450	130	55,08	540	
<input type="checkbox"/> 70210730	<input checked="" type="checkbox"/> 70210737	7,5 x 540	158	55,08	540	
<input type="checkbox"/> 70210720	<input checked="" type="checkbox"/> 70210727	7,8 x 750	220	55,08	540	
<input checked="" type="checkbox"/> 70210313		3,6 x 140	35	18,34	180	
<input checked="" type="checkbox"/> 70210423		4,8 x 290	78	22,44	220	



# HEME / SCHEMEN / SCHEMES

## 222 • Sheme vezav - podometne serije

Sheme spajanja - podžbukne serije  
Schaltbilder - Unterputz serien  
Connection schemes - flush mounted series

## 227 • Sheme vezav - nadometne serije

Sheme spajanja - nadžbukne serije  
Schaltbilder - Aufputz serien  
Connection schemes - surface mounted series

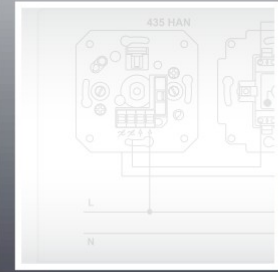

Zanesljivost

Reliability

Zuverlässigkeit

Pouzdanost

231 • **Sheme vezav - modularni sistem MODYS**

Sheme spjanja - modularni sustav MODYS

Schaltbilder - Modular serien MODYS

Connection schemes - modular series MODYS

Sheme vezav - podometne serije / Sheme spajanja - podžbukne serije  
Schaltbilder - Unterputz serien / Connection schemes - flush mounted series

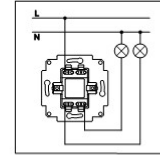

STIKALA, TIPKALA / SKLOPKE, TIPKALA / SCHALTER, TASTER / SWITCH, PUSH BUTTON

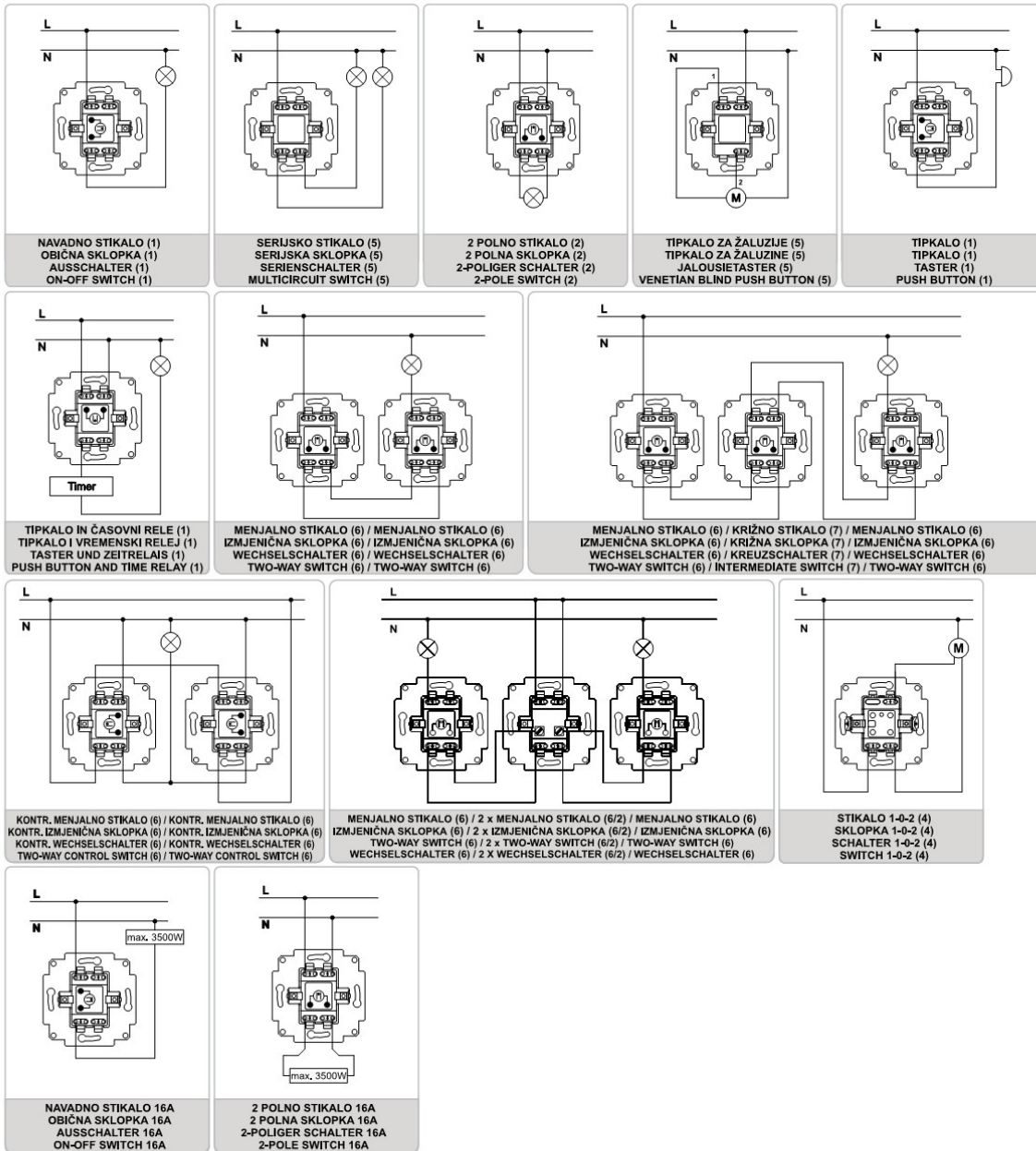

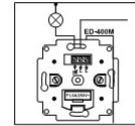

Sheme vezav - podometne serije / Sheme spajanja - podžbukne serije  
 Schaltbilder - Unterputz serien / Connection schemes - flush mounted series

STIKALA ZATEMNILNA / REGULATORI RASVJETE / DIMMERS / DIMER SWITCHES

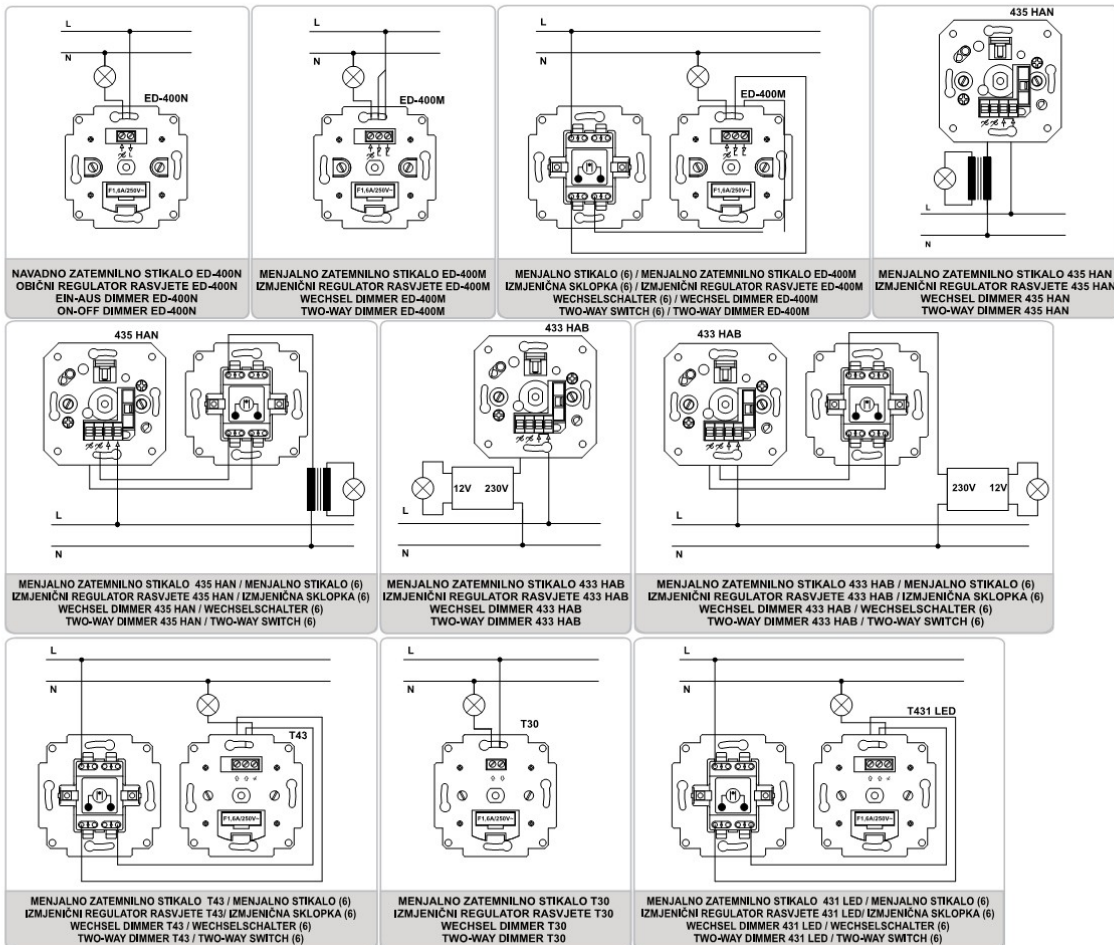

PIR SENSOR / PIR SENZOR / PIR PRÄSENZMELDER / PIR MOTION SENSOR

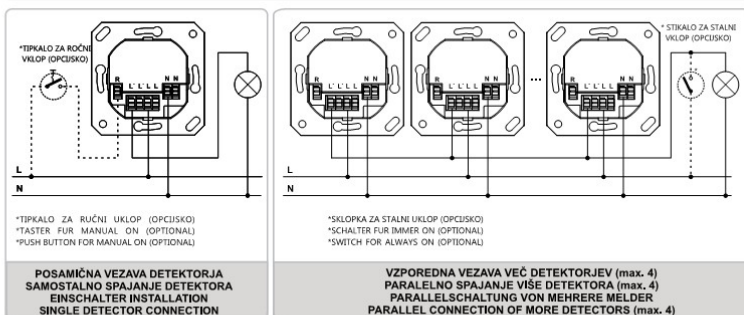

Sheme vezav - podometne serije / Sheme spajanja - podžbukne serije  
Schaltbilder - Unterputz serien / Connection schemes - flush mounted series

PIR SENSOR / PIR SENZOR / PIR PRÄSENZMELDER / PIR MOTION SENSOR

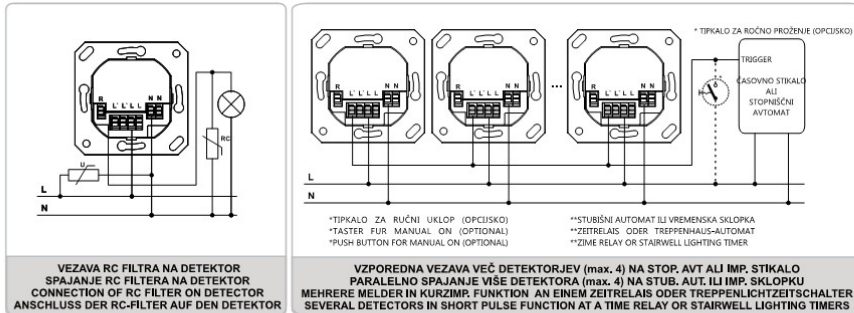

POTENCIOMETER / POTENCIOMETAR / POTENTIOMETER / POTENTIOMETER

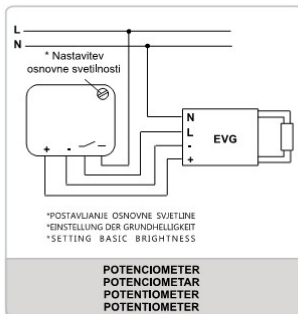

VTIČNICA / UTIČNICA / STECKDOSE / SOCKET

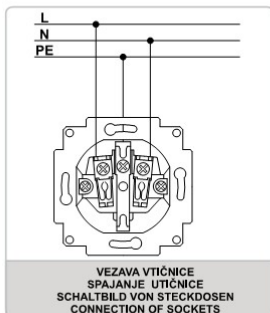



Sheme vezav - podometne serije / Sheme spajanja - podžbukne serije  
Schaltbilder - Unterputz serien / Connection schemes - flush mounted series

VTIČNICE ANTENSKE / UTIČNICE ANTENSKE / AERIAL SOCKETS / ANTENNENSTECKDOSEN

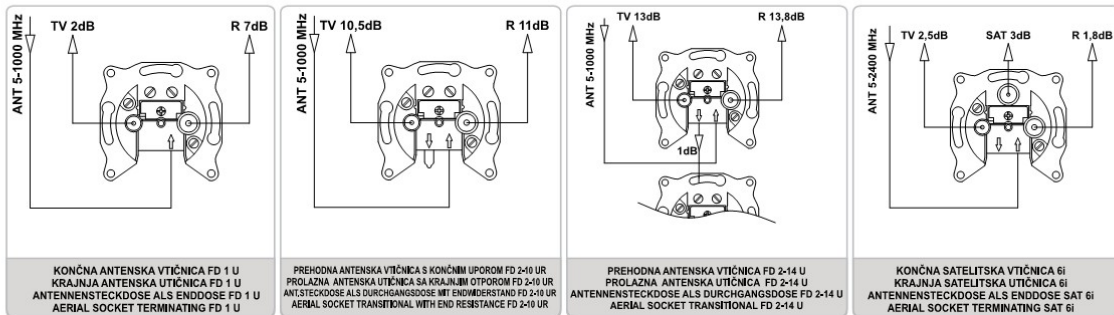

TELEFONSKE VTIČNICE RJ 11 / TELEFONSKE UTIČNICE RJ11 / TELEFONSTECKDOSEN RJ11 TELEPHONE SOCKETS RJ11

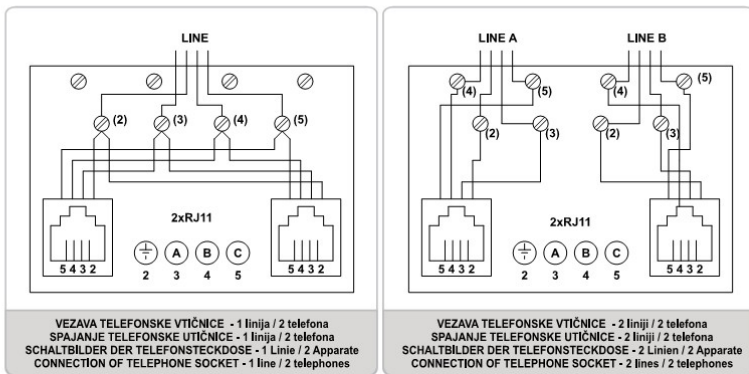

TELEFONSKE VTIČNICE TAE/TDO / TELEFONSKE UTIČNICE TAE/TDO / TELEFONSTECKDOSEN TAE/TDO / TELEPHONE SOCKETS TAE/TDO

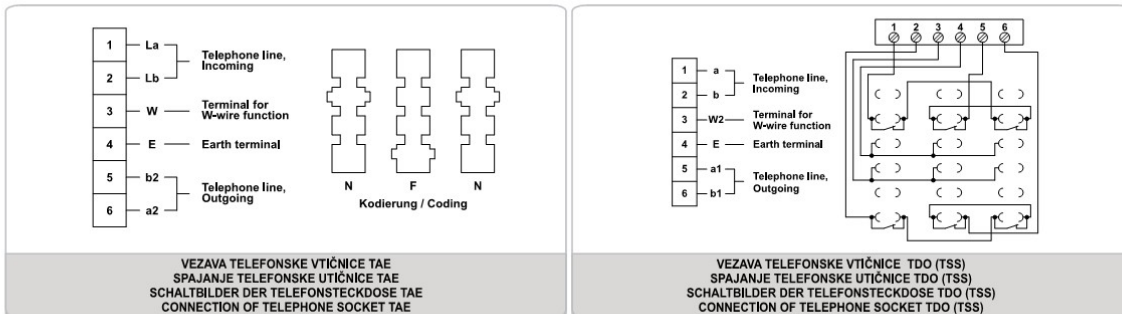

RAČUNALNIŠKE VTIČNICE RJ45 / RAČUNALNE UTIČNICE RJ45 / DATENSTECKDOSEN RJ45 / DATA SOCKETS RJ45

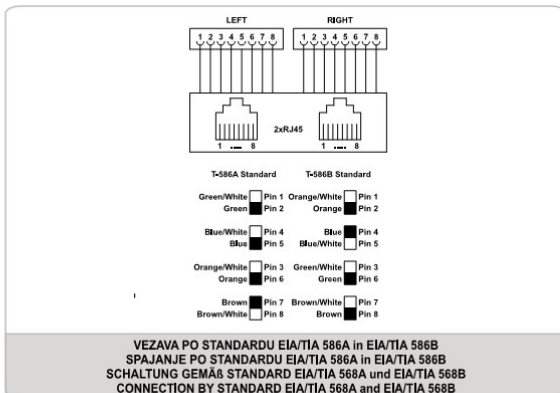

**Sheme vezav - podometne serije / Sheme spajanja - podžbukne serije**  
 Schaltbilder - Unterputz serien / Connection schemes - flush mounted series

**SOBNI NADOMETNI TERMOSTATI / SOBNI NADŽBUKNI TERMOSTATI / RAUMTEMPERATURREGLER AUFPUTZ / ROOM THERMOSTATS SURFACE MOUNTED RTBSB-201.xxx**

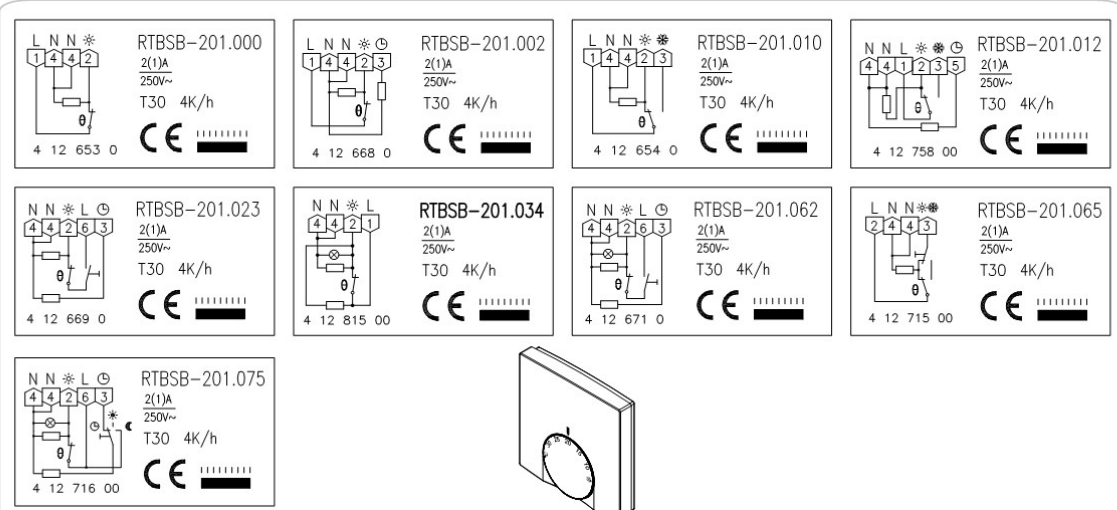

**SOBNI NADOMETNI TERMOSTATI RTBSB-201.xxx**  
**SOBNI NADŽBUKNI TERMOSTATI RTBSB-201.xxx**  
**RAUMTEMPERATURREGLER AUFPUTZ RTBSB-201.xxx**  
**ROOM THERMOSTATS SURFACE MOUNTED RTBSB-201.xxx**

**SOBNI PODOMETNI TERMOSTATI / SOBNI PODŽBUKNI TERMOSTATI / RAUMTEMPERATURREGLER UNTERPUTZ / ROOM THERMOSTATS FLUSH MOUNTED FTR 101.xxx**

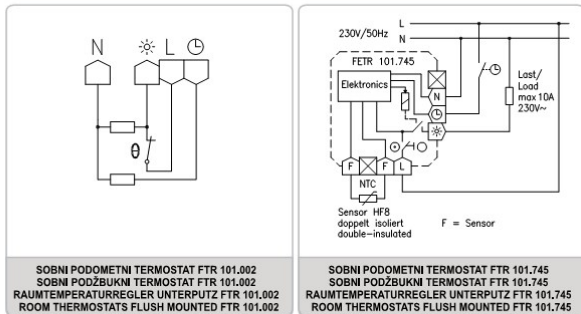

Sheme vezav - nadometne serije / Sheme spajanja - nadžbukne serije  
 Schaltbilder - Aufputz serien / Connection schemes - surface mounted series

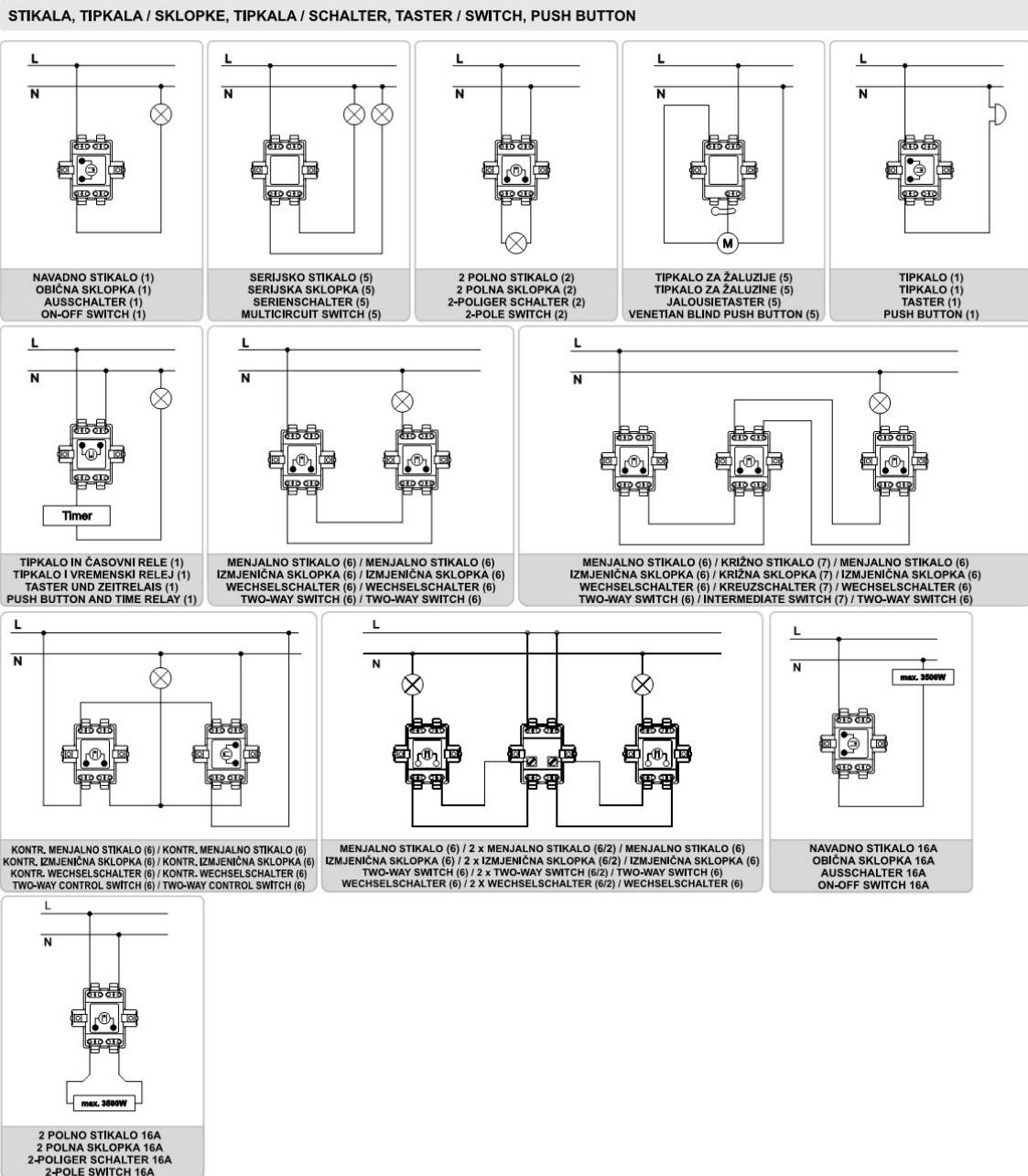

Sheme vezav - nadometne serije / Sheme spajanja - nadžbukne serije  
Schaltbilder - Aufputz serien / Connection schemes - surface mounted series

VTIČNICA / UTIČNICA / STECKDOSE / SOCKET

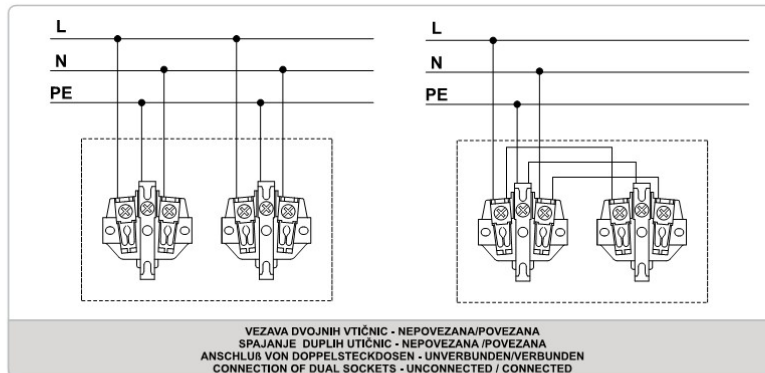
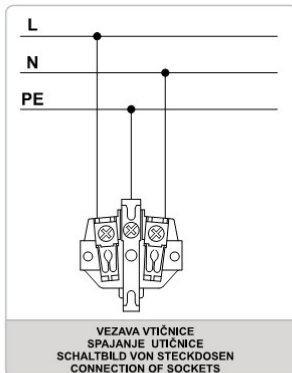

Sheme vezav - modularni sistem MODYS / Sheme spajanja - modularni sustav MODYS  
 Schaltbilder - Modular serien MODYS / Connection schemes - modular series MODYS

STIKALA, TIPKALA / SKLOPKE, TIPKALA / SCHALTER, TASTER / SWITCH, PUSH BUTTON

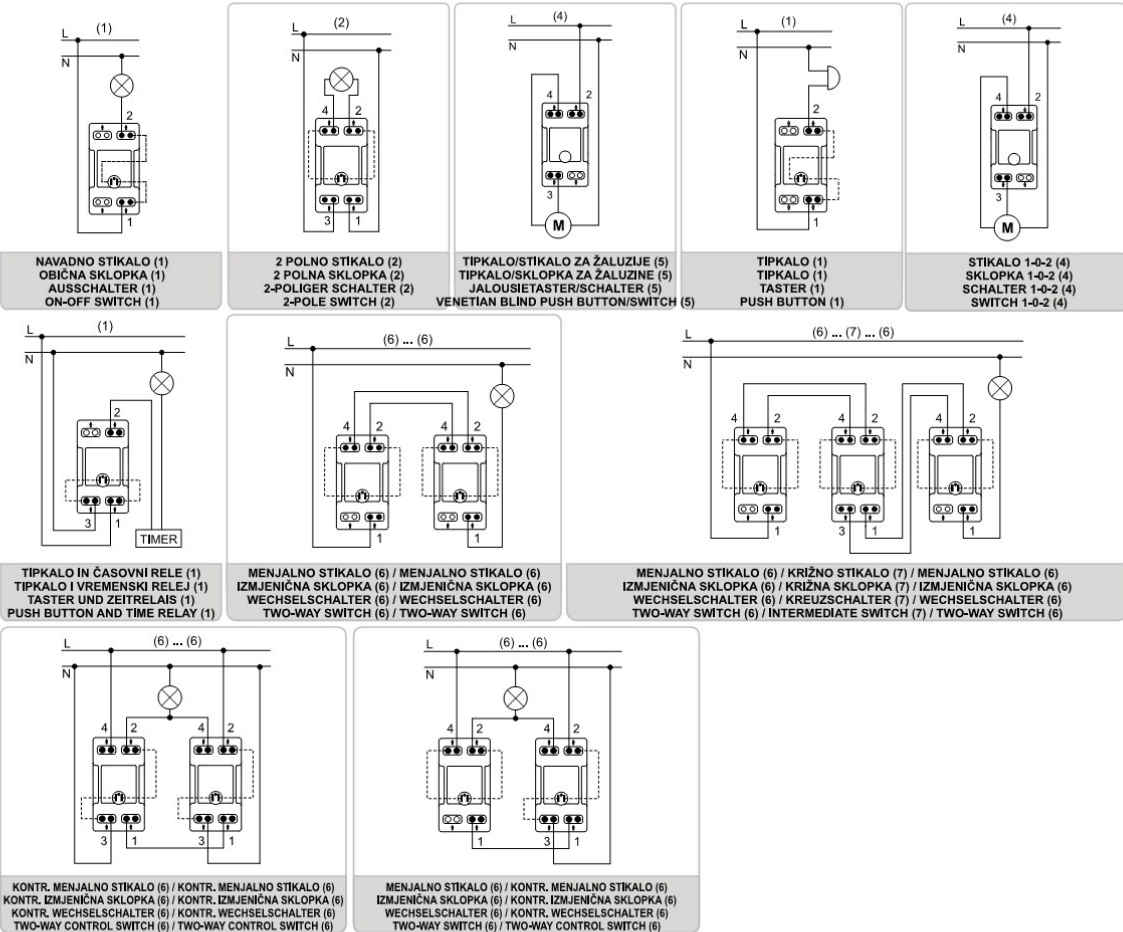

STIKALA ZATEMNILNA / REGULATORI RASVJETE / DIMMERS / DIMMER SWITCHES

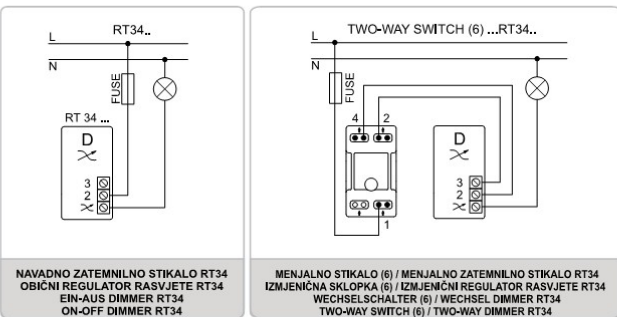

Sheme vezav - modularni sistem MODYS / Sheme spajanja - modularni sustav MODYS  
Schaltbilder - Modular serien MODYS / Connection schemes - modular series MODYS

PIR SENSOR / PIR SENZOR / PIR PRÄSENZMELDER / PIR MOTION SENSOR

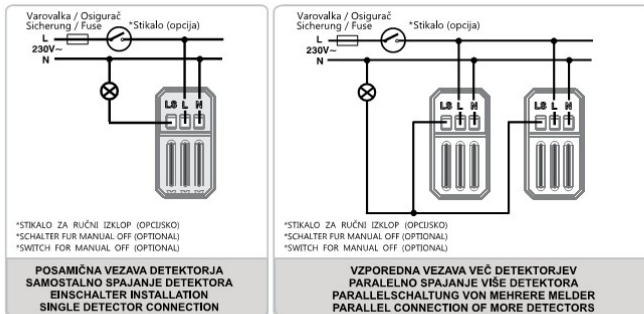

VTIČNICA / UTIČNICA / STECKDOSE / SOCKET

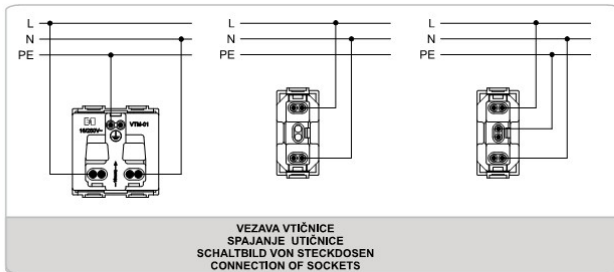

RAČUNALNIŠKE VTIČNICE RJ45 / RAČUNALNE UTIČNICE RJ45 / DATENSTECKDOSEN RJ45 / DATA SOCKETS RJ45

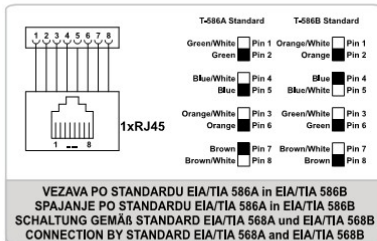

TELEFONSKE VTIČNICE RJ 11 / TELEFONSKE UTIČNICE RJ11 / TELEFONSTECKDOSEN RJ11 TELEPHONE SOCKETS RJ11

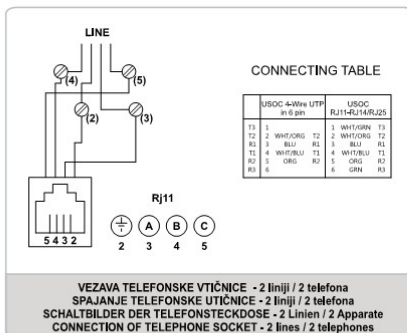





**Elektromaterial Lendava d.d.**

Kolodvorska 8, 9220 Lendava,  
SI - Slovenija

**T:** ++386 (02) 578 91 00

**F:** ++386 (02) 574 16 25

**E:** [info@elektromaterial.si](mailto:info@elektromaterial.si)

**I:** [www.elektromaterial.si](http://www.elektromaterial.si)

---

Technical caused changes, type and printing mistakes and other changes reserved. Pictures are of symbolic character. | Wir behalten uns das Recht auf technische, inhaltliche und typografische Fehler sowie auf andere Änderungen vor. Die Bilder sind symbolisch. Pridržujemo si pravico do tehničnih, vsebinskih in tiskarskih napak ter drugih sprememb. Slike so simbolične. Zadržavamo pravo na tehničke, sadržajne i tiskarske greške kao i druge promjene. Slike su simbolične. | Si riserva il diritto di errori tecnici, sostanziali e tipografici e di altre modifiche. Le immagini sono simboliche. | Nous nous réservons le droit de modifier les caractéristiques produits. Toutes les indications sous la réserve d'une erreur d'impression. Images sont symboliques. | A technikai, tartalmi és nyomdai hibákért felelősséget nem vállalunk és egyéb változások jogát fenntartjuk. A kiadványban szereplő képek csak tájékoztató jellegűek. | Технические изменения, ошибки печати и прочие перемены исключены. Иллюстрации носят символический характер.