



# Devi realizzare un nuovo impianto videocitofonico?

Utilizza il configuratore videocitofonia. Definisci in pochi passaggi la tipologia del tuo impianto e le caratteristiche dell'immobile. Potrai scegliere prodotti e funzioni che più si adattano alle tue necessità partendo dalle nostre soluzioni in KIT. Inoltre, sarai sempre aggiornato circa le promozioni attive.

<https://professionisti.bticino.it/software-e-app/configuratori-web/>

COMINCIA DA QUI SELEZIONANDO LA TIPOLOGIA DI EDIFICIO



Preventiva online con il  
configuratore villa >



Preventiva online con il  
configuratore condominio >

**Il configuratore fornisce come output l'elenco del materiale necessario ed il relativo prezzo.**

## Indice

<b>4-26</b>		
<b>Sistema 2 fili</b>	Gamma pulsantiere	4
	Gamma posti interni	5
	Pulsantiere SFERA NEW	6
	Pulsantiere SFERA ROBUR	8
	Moduli elettronici SFERA	10
	Pulsantiere LINEA 3000	12
	Pulsantiere LINEA 2000	13
	Pulsantiere LINEA 300	14
	Videocitofoni Classe 300EOS with Netamo	15
	Citofoni e videocitofoni CLASSE 100	16
	Altri posti interni	18
	Accessori di impianto	19
	Dispositivi sicurezza Netatmo	22
	Dati dimensionali	23
<b>27-35</b>		
<b>KIT audio e video</b>	Kit VILLA Video	28
	Kit VILLA Audio	32
	Kit Condominio	34
	Kit Analogici Audio	35
<b>36</b>		
<b>Campane, suonerie e pulsanti</b>	Campane, pulsanti e suonerie	36

# SISTEMA 2 FILI

## Gamma pulsantiere

	Linea Sfera New	Linea Sfera Robur	Linea 3000	Linea 2000	Linea 300
					
Audio	●	●	●	●	
Video colori	●	●	●	●	●
Finiture / Colori	Allmetal Allwhite Allstreet	Zama Robur	Zama	Alluminio	Acciaio Inox Alluminio
Installazione da parete	●	●	●	●	●
Installazione da incasso	●	●	● + (350020 - Scatola incasso) + (343061 - Accessorio incasso)		●
Chiamata a pulsanti	●	●	●	●	●
Chiamata digitale	●	●			
Telecamera grandangolare (1)	●	●	●		
Telecamera Night & Day (2)	●	●			
Sintesi vocale dei comandi (3)	●	●			
Apri - porta con tastiera	●	●			
Apri - porta con badge	●	●	● (solo pulsantiera 343091)		
Tetto anti pioggia	●	●	● + (343051 - Tetto anti pioggia)		
Antivandalo					●
Grado di protezione	IP54	IP54	IP54	IP54	IP54
Grado di robustezza	Fino a IK08	IK10	IK10	IK07	IK07
Numero massimo di chiamate	100 con pulsanti 4000 con chiamata digitale	100 con pulsanti 4000 con chiamata digitale	2	2 (con pulsantiera video) 4 (con pulsantiera audio)	32

(1) Ampio campo di ripresa orizzontale e verticale. Utilizzo da parte di bambini e persone diversamente abili.

(2) Illuminazione notturna tramite led IR con filtro IR automatico. Immagini nitide e perfette anche in condizioni di scarsa luminosità.

(3) Teleloop e sintesi vocale dei comandi. Utilizzo da parte dei portatori di protesi acustiche. Utilizzo da parte dei non vedenti.

## Gamma posti interni

	Classe 300EOS with Netatmo	Classe 100X16E	Classe 100V16E	Classe 100V16B	Classe 100A16E	Classe 100A16M	Sprint L2
Audio					●	●	●
Video colori	●	●	●	●			
Vivavoce	●	●	●	●	●		
Ripetizione di chiamata su smartphone	●	●					
Ass. vocale Alexa integrato	●						
Connettività Wi-Fi	●	●					
Finiture / Colori	Bianco	Bianco	Bianco	Bianco	Bianco	Bianco	Bianco
Display	LCD Touch 5"	LCD 5"	LCD 5"	LCD 5"			
Segreteria videocitofonica	●						
Chiamata al piano	●	●	●	●	●	●	●
Apertura serratura	●	●	●	●	●	●	●
Comando luci scale	●	●	●	●	●	●	
Attivazione ciclamento PE	●	●	●	●	●	●	
Intercom (1)	●	●	●	●	●	●	
Teleloop (2)		●	●				
Funzione studio professionale	●	●	●		●	●	
Funzione serratura sicura	●	●	●	●	●	●	
Funzione note / messaggistica	●						
Funzione preferiti Quick link	●						
Installazione da parete	●	●	●	●	●	●	●
Installazione da tavolo		●	●	●	●	●	

(1) La funzione intercom consente una comunicazione di max. 3 minuti tra i videocitofoni dello stesso appartamento/di appartamenti diversi.

(2) Utilizzo da parte dei portatori di protesi acustiche dotate di selettore (T).

# SISTEMA 2 FILI

## PULSANTIERE SFERA NEW - Tabella di scelta

### SCEGLI LA FINITURA

Sostituire i puntini del codice articolo con 1, 2, o 3 per selezionare la finitura desiderata

#### 1 ALLMETAL



#### 2 ALLWHITE



#### 3 ALLSTREET



### INSTALLAZIONE DA INCASSO



**350010**  
1 modulo



**350020**  
2 moduli



**350030**  
3 moduli



**35051...**  
1 modulo



**35054...**  
4 moduli



**35052...**  
2 moduli



**35056...**  
6 moduli



**35053...**  
3 moduli



**35059...**  
9 moduli



**35021...**  
1 modulo



**35022...**  
2 moduli



**35023...**  
3 moduli

### INSTALLAZIONE DA PARETE



### SCATOLE DA PARETE<sup>2</sup>



**35061...**  
1 modulo



**35062...**  
2 moduli



**35063...**  
3 moduli



**35064...**  
4 moduli



**35066...**  
6 moduli



**35069...**  
9 moduli











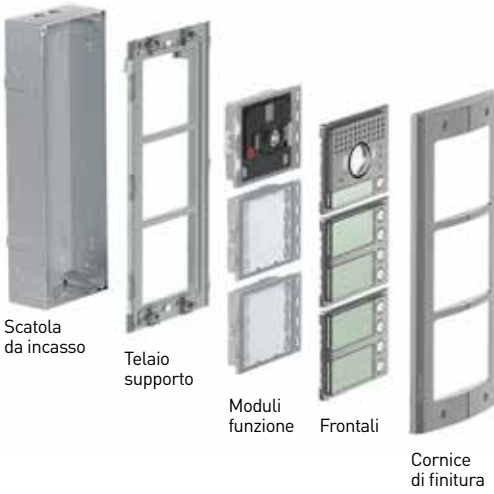





1 : Solo per installazione da incasso

2 : Per selezionare la finitura desiderata, vedere 'SCEGLI LA FINITURA', in alto a sinistra

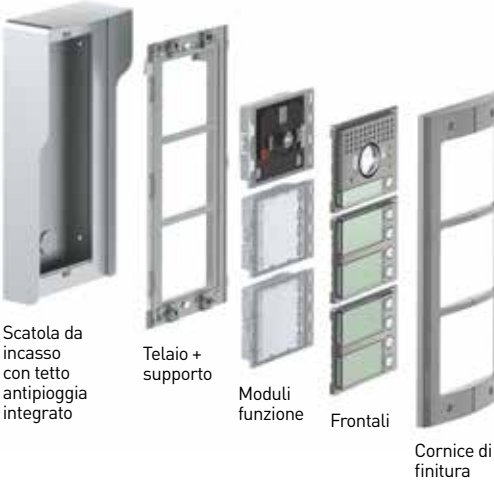
	MODULI ELETTRONICI	FRONTALI <sup>2</sup>						
MODULI FONICI	<b>351000</b> Fonico base (solo impianti audio)	<b>35100...</b> Fonico base	<b>35101...</b> Fonico base 1 pulsante	<b>35102...</b> Fonico base 2 pulsanti	<b>35104...</b> Fonico base 2 pulsanti su doppia fila	<b>35108...</b> Fonico base 4 pulsanti su doppia fila		
	<b>351100</b> Fonico	<b>35110...</b> Fonico	<b>35111...</b> Fonico 1 pulsante	<b>35112...</b> Fonico 2 pulsanti	<b>35114...</b> Fonico 2 pulsanti su doppia fila	<b>35118...</b> Fonico 4 pulsanti su doppia fila		
MODULI PULSANTI	<b>352000</b> 4 pulsanti su fila singola	<b>35203...</b> 3 pulsanti	<b>35204...</b> 4 pulsanti	<b>352011</b> 1 pulsante	<b>352021</b> 2 pulsanti			
	<b>352100</b> 8 pulsanti su doppia fila	<b>35216...</b> 6 pulsanti su doppia fila	<b>35218...</b> 8 pulsanti su doppia fila	<b>352121</b> 2 pulsanti su doppia fila	<b>352141</b> 4 pulsanti su doppia fila			
MODULI CON TELECAMERA	<b>351200</b> Audio / video	<b>35120...</b> Audio / video	<b>35121...</b> Audio / video 1 pulsante	<b>35122...</b> Audio / video 2 pulsanti su doppia fila				
	<b>351300</b> Audio/video con telecamera grandangolare	<b>35130...</b> Audio / video grandangolare	<b>35131...</b> Audio / video grandangolare 1 pulsante	<b>35132...</b> Audio / video grandangolare 2 pulsanti su doppia fila				
	<b>352400</b> Telecamera N/D e grandangolare	<b>35240...</b> Telecamera N/D e grandangolare						
		<b>Frontali vari</b>					<b>354000</b> Cavo per il collegamento di più moduli pulsanti L = 470 millimetri	
MODULI VARI	<b>352200</b> Targa	<b>35220...</b> Targa						
	<b>352500</b> Display	<b>35250...</b> Display						
	<b>352700</b> Teleloop e sintesi vocale dei comandi	<b>35270...</b> Teleloop e sintesi vocale dei comandi						
	<b>353200</b> Lettore badge	<b>35320...</b> Lettore badge						
	<b>353000</b> Tastiera	<b>35300...</b> Tastiera numerica	<b>353011</b> Tastiera alfanumerica					
		<b>SCEGLIERE LA FINITURA</b> Sostituire i puntini del codice articolo con 1, 2, o 3 per selezionare la finitura desiderata.						

# SISTEMA 2 FILI

## PULSANTIERE SFERA ROBUR - Tabella di scelta

FINITURA	TIPO DI INSTALLAZIONE	SCATOLE DA INCASSO	TELAIO SUPPORTO	CORNICE DI FINITURA
(ROBUR)	<b>INSTALLAZIONE DA INCASSO</b>  <p>Scatola da incasso</p> <p>Telaio supporto</p> <p>Moduli funzione</p> <p>Frontali</p> <p>Cornice di finitura</p>	 <b>350110</b> 1 modulo	 <b>350315</b> 1 modulo	 <b>350415</b> 1 modulo
		 <b>350120</b> 2 moduli	 <b>350325</b> 2 moduli	 <b>350425</b> 2 moduli
		 <b>350130</b> 3 moduli	 <b>350335</b> 3 moduli	 <b>350435</b> 3 moduli
	<b>INSTALLAZIONE DA PARETE</b>  <p>Scatola da incasso con tetto antipioggia integrato</p> <p>Telaio + supporto</p> <p>Moduli funzione</p> <p>Frontali</p> <p>Cornice di finitura</p>	<b>SCATOLE DA PARETE<sup>1</sup></b>  <b>35061...</b> 1 modulo	 <b>35064...</b> 4 moduli	
		 <b>35062...</b> 2 moduli	 <b>35066...</b> 6 moduli	
		 <b>35063...</b> 3 moduli	 <b>35069...</b> 9 moduli	

1 : Per selezionare la finitura desiderata, vedere 'SCEGLI LA FINITURA' SFERA NEW.

	MODULI ELETTRONICI	FRONTALI					
		Frontali audio					
MODULI FONICI	<b>351000</b> Fonico base (solo impianti audio)	<b>351005</b> Fonico base	<b>351015</b> Fonico base 1 pulsante	<b>351025</b> Fonico base 2 pulsanti	<b>351045</b> Fonico base 2 pulsanti su doppia fila	<b>351085</b> Fonico base 4 pulsanti su doppia fila	
	<b>351100</b> Fonico	<b>351105</b> Fonico	<b>351115</b> Fonico 1 pulsante	<b>351125</b> Fonico 2 pulsanti	<b>351145</b> Fonico 2 pulsanti su doppia fila	<b>351185</b> Fonico 4 pulsanti su doppia fila	
MODULI PULSANTI	<b>352000</b> 4 pulsanti su fila singola	<b>352035</b> 3 pulsanti	<b>352045</b> 4 pulsanti				
	<b>352100</b> 8 pulsanti su doppia fila	<b>352165</b> 6 pulsanti su doppia fila	<b>352185</b> 8 pulsanti su doppia fila				
MODULI CON TELECAMERA		Frontali video					
	<b>351200</b> Audio/video	<b>351205</b> Audio/video	<b>351215</b> Audio / video 1 pulsante	<b>351225</b> Audio / video 2 pulsanti su doppia fila			
	<b>351300</b> Audio/video con telecamera grandangolare	<b>351305</b> Audio/video grandangolare	<b>351315</b> Audio / video grandangolare 1 pulsante	<b>351325</b> Audio/video grandangolare 2 pulsanti su doppia fila	<b>354000</b> Cavo per il collegamento di più moduli pulsanti L = 470 millimetri		
<b>352400</b> Telecamera N/D e grandangolare	<b>352405</b> Telecamera N/D e grandangolare						
		Frontali vari					
MODULI VARI	<b>352200</b> Targa	<b>352205</b> Targa					
	<b>352500</b> Display	<b>352505</b> Display					
	<b>352700</b> Teleloop e sintesi vocale dei comandi	<b>352705</b> Teleloop e sintesi vocale dei comandi	<b>352305</b> modulo copriforo				
	<b>353200</b> Lettore badge	<b>353205</b> Lettore badge					
	<b>353000</b> Tastiera	<b>353005</b> Tastiera					

# SISTEMA 2 FILI

## PULSANTIERE SFERA - Moduli elettronici



351000



351100



351200



351300



352000



352100



352200

Articolo	MODULI ELETTRONICI
351000	<b>modulo fonico BASE</b> per la realizzazione di impianti audio 2 FILI. Dotato di regolazioni volume altoparlante e microfono. Gestisce fino ad un massimo di 100 chiamate a pulsanti, utilizzando moduli pulsanti doppia fila aggiuntivi. Consente l'apertura di una elettroserratura collegata direttamente ai morsetti S+ ed S- (18 V 4 A impulsivi - 250 mA mantenimento su 30 Ohm max) ed il collegamento di un pulsante apriporta locale sui morsetti PL. Da completare con frontale di finitura. Il dispositivo deve essere configurato fisicamente.
351100	<b>modulo fonico</b> per la realizzazione di impianti audio video 2 FILI. Dotato di regolazioni volume altoparlante e microfono. Gestione fino ad un massimo di 100 chiamate a pulsanti utilizzando moduli pulsanti su doppia fila aggiuntivi. Consente l'apertura di una elettroserratura collegata direttamente ai morsetti S+ ed S- (18 V 4 A impulsivi - 250 mA mantenimento su 30 Ohm max) ed il collegamento di un pulsante apriporta locale sui morsetti PL. Predisposto per alimentazione supplementare. Dotato di LED frontali per la segnalazione dello stato di funzionamento: apriporta, comunicazione attiva, chiamata inoltrata e sistema occupato. Sensore ottico integrato per l'accensione della retroilluminazione notturna. Da completare con frontale di finitura. Il dispositivo può essere configurato fisicamente oppure tramite PC e software specifico - scaricabile gratuitamente dal sito <a href="http://www.homesystems-legrandgroup.com">www.homesystems-legrandgroup.com</a>
351200	<b>modulo audio video</b> per la realizzazione di impianti video a colori 2 FILI. Dotato di telecamera a colori con sensore da 1/3" e LED bianchi per illuminazione del campo di ripresa. Resistenza di preriscaldamento antiappannamento. Regolazioni volume altoparlante e microfono. Gestisce fino ad un massimo di 98 chiamate a pulsanti utilizzando moduli pulsanti su doppia fila aggiuntivi. Regolazione telecamera sugli assi orizzontale e verticale di +/- 10°. Consente l'apertura di una elettroserratura collegata direttamente ai morsetti S+ ed S- (18 V 4 A impulsivi - 250 mA mantenimento su 30 Ohm max) ed il collegamento di un pulsante apriporta locale sui morsetti PL. Predisposto per alimentazione supplementare. Dotato di LED frontali per la segnalazione dello stato di funzionamento: apriporta, comunicazione attiva, chiamata inoltrata e sistema occupato. Sensore ottico integrato per l'accensione della retroilluminazione notturna. Da completare con frontale di finitura. Il dispositivo deve essere configurato fisicamente oppure tramite PC e software specifico - scaricabile gratuitamente dal sito <a href="http://www.homesystems-legrandgroup.com">www.homesystems-legrandgroup.com</a>

Articolo	MODULI ELETTRONICI
351300	<b>modulo audio video grandangolare</b> per la realizzazione di impianti video a colori 2 FILI. Dotato di telecamera a colori con sensore da 1/3" e LED bianchi per illuminazione del campo di ripresa. Resistenza di preriscaldamento antiappannamento. Regolazioni volume altoparlante e microfono. Gestisce fino ad un massimo di 98 chiamate a pulsanti utilizzando moduli pulsanti su doppia fila aggiuntivi. Consente l'apertura di una elettroserratura collegata direttamente ai morsetti S+ ed S- (18 V 4 A impulsivi - 250 mA mantenimento su 30 Ohm max) ed il collegamento di un pulsante apriporta locale sui morsetti PL. Predisposto per alimentazione supplementare. Dotato di LED frontali per la segnalazione dello stato di funzionamento: apriporta, comunicazione attiva, chiamata inoltrata e sistema occupato. Sensore ottico integrato per l'accensione della retroilluminazione notturna. Da completare con frontale di finitura. Il dispositivo deve essere configurato fisicamente oppure tramite PC e software specifico - scaricabile gratuitamente dal sito <a href="http://www.homesystems-legrandgroup.com">www.homesystems-legrandgroup.com</a> .
352000	<b>modulo 4 pulsanti aggiuntivi disposti su colonna singola.</b> Da utilizzare in abbinamento ai moduli fonici 351000 - 351100 ed ai moduli audio video 351200 - 351300. Collegamento tramite apposito multicavo fornito a corredo. Retroilluminazione cartellini portanome comandata dal modulo fonico o dal modulo audio video abbinato. Da completare con frontale di finitura.
352100	<b>modulo 8 pulsanti aggiuntivi disposti su colonna doppia.</b> Da utilizzare in abbinamento ai moduli fonici 351000 - 351100 ed ai moduli audio video 351200 - 351300. Collegamento tramite apposito multicavo fornito a corredo. Retroilluminazione cartellini portanome comandata dal modulo fonico o dal modulo audio video abbinato. Da completare con frontale di finitura.
352200	<b>modulo targa</b> utilizzabile generalmente per l'inserimento del numero civico di residenza oppure per ulteriori segnalazioni (es. legenda per chiamate con pulsantieri digitali, orari apertura e/o chiusura ecc.). Collegamento tramite apposito multicavo fornito a corredo. Retroilluminazione notturna comandata dal modulo fonico o dal modulo audio video abbinato. Da completare con frontale di finitura.



Articolo	MODULI ELETTRONICI
352400	<b>modulo telecamera Night &amp; Day e grandangolare</b> per la realizzazione di impianti video a colori. Dotato di sensore da 1/3" con funzione N&D a rimozione automatica del filtro IR. LED IR per l'illuminazione del campo di ripresa. Resistenza di preriscaldamento antiappannamento. Regolazione automatica della luminosità. Collegamento al modulo fonico tramite multicavo fornito a corredo. Da completare con frontale di finitura.
352500	<b>modulo con display grafico</b> da abbinare al modulo fonico 351100 oppure ai moduli audio video 351200 - 351300 (collegamento tramite multicavo fornito a corredo). Può funzionare in due modalità: chiamata da rubrica o chiamata digitale. La chiamata da rubrica consente l'invio della chiamata scorrendo sul display i nominativi associati ai residenti. È possibile memorizzare 4000 nominativi residenti. In abbinamento al modulo tastiera 353000 è possibile effettuare anche la chiamata diretta all'appartamento, semplicemente componendo il numero corrispondente al residente. La chiamata digitale, viene effettuata sempre in abbinamento con il modulo tastiera 353000 tramite digitazione di codice numerico. Si consiglia di affiancare alla pulsantiera uno o più moduli targa 352200 per visualizzare la corrispondenza tra codici numerici e nominativi utenti. È possibile programmare i nominativi nella rubrica in due differenti modalità: inserimento manuale tramite i pulsanti del modulo display oppure inserimento tramite PC con software specifico - scaricabile gratuitamente dal sito <a href="http://www.homesystems-legrandgroup.com">www.homesystems-legrandgroup.com</a> effettuando il download del file al modulo display (CONSIGLIATO). La mancanza di alimentazione dell'impianto NON causa la perdita dei dati memorizzati. Da completare con frontale di finitura.
352700	<b>modulo teleloop e sintesi vocale dei comandi</b> da abbinare al modulo fonico 351100 oppure ai moduli audio video 351200 - 351300. Consente l'utilizzo da parte dei portatori di protesi acustiche (dotate di selettore T) o di non vedenti grazie alla sintesi di messaggi vocali sullo stato della connessione (chiamata in corso, fine chiamata, nessuna risposta, occupato, porta aperta). Collegamento al modulo fonico tramite apposito multicavo fornito a corredo. Da completare con frontale di finitura. Il dispositivo può essere configurato fisicamente oppure tramite PC e software specifico - scaricabile gratuitamente dal sito <a href="http://www.homesystems-legrandgroup.com">www.homesystems-legrandgroup.com</a>

Articolo	MODULI ELETTRONICI
353000	<b>modulo tastiera</b> per apertura serratura o per chiamata digitale all'appartamento (abbinato a modulo display). È dotato di relè con contatti (C - NO - NC) e di morsetti (CP - P1 - P2) per il collegamento di un pulsante apriporta locale. Il codice numerico per l'apertura della serratura è programmabile dalla tastiera stessa oppure tramite PC effettuando il download del file di programmazione al modulo. Dispone di pulsante per il reset della programmazione e di LEDs per l'indicazione visiva dello stato di accesso. Retroilluminazione notturna a LEDs. Da completare con frontale di finitura. Collegamento agli altri moduli tramite apposito multicavo fornito a corredo. Il dispositivo può essere utilizzato anche stand - alone con alimentazione e funzionamento autonomi per la sola apertura serratura. Configurazione tramite configuratori fisici oppure tramite PC e software specifico - scaricabile gratuitamente dal sito <a href="http://www.homesystems-legrandgroup.com">www.homesystems-legrandgroup.com</a>
353200	<b>modulo lettore di badge RFID</b> per apertura serratura tramite avvicinamento di chiave elettronica. Gestisce fino a 20000 chiavi elettroniche. È dotato di relè con contatti (C - NO - NC) e di morsetti (CP - P1 - P2) per il collegamento di un pulsante apriporta locale. La chiave elettronica per l'apertura della serratura è programmabile tramite modulo stesso, oppure tramite PC effettuando il download del file di programmazione al modulo. Dispone di pulsante per il reset della programmazione e di LEDs per l'indicazione visiva dello stato di accesso. Retroilluminazione notturna a LEDs. Da completare con frontale di finitura. Collegamento agli altri moduli tramite apposito multicavo fornito a corredo. Il dispositivo può essere utilizzato anche stand alone con alimentazione e funzionamento autonomi. Configurazione tramite configuratori fisici oppure tramite PC e software specifico - scaricabile gratuitamente dal sito <a href="http://www.homesystems-legrandgroup.com">www.homesystems-legrandgroup.com</a>
346993	<b>Il modulo espansore tasti</b> consente di collegare tasti di chiamata ai moduli fonici SFERA (articoli 351000; 351100; 351200; 351300). Ogni modulo può gestire fino a 8 tasti di chiamata. È possibile collegare più moduli espansore tasti (max 96 tasti di chiamata per posto esterno).

#### TRANSPONDER APRI PORTA PER POSTI ESTERNI SFERA E PROGRAMMATORE

348200	badge apri porta colore nero
348201	badge apri porta colore rosso
348202	badge apri porta colore verde
348203	badge apri porta colore blu
348204	badge apri porta colore arancio
348205	badge apri porta colore grigio
348206	badge apri porta colore giallo
348402	programmatore da tavolo per badge

# SISTEMA 2 FILI

## PULSANTIERE - LINEA 3000



343091



343081



343071



343051



343061



350020



348260



348261

### Articolo

#### POSTO ESTERNO VIDEO CON LETTORE DI PROSSIMITÀ

343091

pulsantiera video 2 fili da parete con frontale in Zama, telecamera a colori grandangolare e lettore di prossimità. Dotata di LED bianchi per l'illuminazione del campo di ripresa in condizioni di scarsa luminosità. Configurabile per installazioni monofamiliari e bifamiliari. Consente l'apertura di una elettroserratura direttamente collegata ai morsetti S+ e S- (18 V 4 A impulsivi, 250 mA mantenimento 30 ohm max). Può gestire fino ad un massimo di 20 badge (125 KHz) per apertura elettroserratura (badge master di sistema incluso). Cartellino portanome retroilluminato a LED bianco. Grado di protezione IP54 – grado di robustezza IK10. Fornito a corredo 1 set di badge apriporta composto da: 6 badge colorati e 2 clear disc.

### Articolo

#### ACCESSORIO TETTO ANTIPIOGGIA

343051

tetto anti pioggia accessorio per pulsantiera Linea 3000 (343071 – 343081 – 343091). Installabile solo nel montaggio da parete. Da acquistare separatamente.

#### ACCESSORIO DA INCASSO + SCATOLA IN PLASTICA

343061

telaio da incasso accessorio per posti esterni Linea 3000 (343071 – 343081 – 343091). Da acquistare separatamente.

350020

scatola in plastica per installazione ad incasso dei posti esterni Linea 3000 (343071 - 343081 - 343091) con lo specifico telaio accessorio 343061. Da acquistare separatamente.

#### POSTO ESTERNO VIDEO

343081

pulsantiera video 2 fili da parete con frontale in Zama e telecamera a colori grandangolare. Dotata di LED bianchi per l'illuminazione del campo di ripresa in condizioni di scarsa luminosità. Configurabile per installazioni monofamiliari e bifamiliari. Consente l'apertura di una elettroserratura direttamente collegata ai morsetti S+ e S- (18 V 4 A impulsivi, 250 mA mantenimento 30 ohm max). Cartellino portanome retroilluminato a LED bianco. Grado di protezione IP54 – grado di robustezza IK10.

#### POSTO ESTERNO AUDIO

343071

pulsantiera 2 fili da parete con frontale in Zama. Configurabile per installazioni monofamiliari e bifamiliari. Consente l'apertura di una elettroserratura direttamente collegata ai morsetti S+ e S- (18 V 4 A impulsivi, 250 mA mantenimento 30 ohm max). Cartellino portanome retroilluminato a LED bianco. Grado di protezione IP54 – grado di robustezza IK10.

#### BADGE APRI PORTA PER PULSANTIERA LINEA 3000

348260

set composto da 6 badge apri-porta colorati programmabili.

348261

set composto da 2 clear disc apri-porta programmabili.



PULSANTIERE - LINEA 2000



343031



343032



342911



342921



342931



342941

Articolo	<b>PULSANTIERE VIDEO DA PARETE</b>
343031	pulsantiera video 2 FILI con un tasto di chiamata e telecamera a colori. Dotata di LED bianchi per l'illuminazione del campo di ripresa in condizioni di bassa luminosità. Frontale in alluminio. Illuminazione del cartellino portanome con LED verdi
343032	come 343031, ma con due tasti di chiamata

Articolo	<b>PULSANTIERE AUDIO DA PARETE</b>
342911	pulsantiera audio 2 FILI da parete con un tasto di chiamata. Frontale in alluminio. Illuminazione cartellino portanome con LED verdi
342921	come 342911, ma con due tasti di chiamata
342931	come 342911, ma con tre tasti di chiamata
342941	come 342911, ma con quattro tasti di chiamata



# SISTEMA 2 FILI PULSANTIERE - LINEA 300



308001  
308011



308002  
308012



308003  
308013



308004  
308014



308022

Articolo

## PULSANTIERE FINITURA ALLUMINIO

308001 (*)	pulsantiera 2 FILI video antivandalica monoblocco da 2 a 4 chiamate in finitura alluminio. Il codice articolo è comprensivo di: scatola da incasso, telaio, modulo elettronico audio video a colori, modulo/i pulsanti già cablati. Predisposizione per il montaggio di lettore transponder o interruttore a chiave. Tasti di chiamata retroilluminati. Indicazioni visive e sonore circa lo stato della comunicazione per: chiamata in corso, sistema occupato, stato serratura
308002 (*)	come 308001 ma con numero di chiamate fino a 8
308003 (*)	come 308001 ma con numero di chiamate fino a 12
308004	come 308001 ma con numero di chiamate fino a 20
308005	come 308001 ma con numero di chiamate fino a 32

Articolo

## PULSANTIERE FINITURA ACCIAIO INOX

308011 (*)	pulsantiera 2 FILI video antivandalica monoblocco da 2 a 4 chiamate in finitura acciaio INOX. Il codice articolo è comprensivo di: scatola da incasso, telaio, modulo elettronico audio video a colori, modulo/i pulsanti già cablati. Predisposizione per il montaggio di lettore transponder o interruttore a chiave. Tasti di chiamata retroilluminati. Indicazioni visive e sonore circa lo stato della comunicazione per: chiamata in corso, sistema occupato, stato serratura
308012 (*)	come 308011 ma con numero di chiamate fino a 8
308013 (*)	come 308011 ma con numero di chiamate fino a 12
308014	come 308011 ma con numero di chiamate fino a 20
308015	come 308011 ma con numero di chiamate fino a 32

## SCATOLE DA PARETE

308021	scatola per installazione da parete delle pulsantiere 308001-308011
308022	scatola per installazione da parete delle pulsantiere 308002-308012
308023	scatola per installazione da parete delle pulsantiere 308003-308013
308024	scatola per installazione da parete delle pulsantiere 308004-308014
308025	scatola per installazione da parete delle pulsantiere 308005-308015

NOTA: (\*) compatibilità con scatole da incasso 331120 - 331130

## POSTI INTERNI - CLASSE 300EOS with Netatmo

**344842**

**344844**

**346020**

### Articolo **VIDEOCITOFONO CONNESSO CLASSE 300EOS WITH NETATMO**

**344842** Videocitofono connesso 2 fili / Wi-Fi vivavoce con assistente vocale Amazon Alexa integrato, display LCD touch screen verticale da 5" e segreteria videocitofonica. È dotato di tasto fisico per apertura serratura e di tasti capacitivi per il comando delle principali funzioni videocitofoniche: comunicazione vivavoce, attivazione del posto esterno/ciclamto telecamere e tasto preferiti (configurabile per attivare le azioni rapide che l'utente utilizza più frequentemente – es. serrature aggiuntive, comando luci scale, intercom). Sono presenti LED di segnalazione per: stato connessione alla rete Wi-Fi, info / notifiche ed esclusione chiamata.

È possibile interagire con l'assistente vocale Alexa integrato tramite tasti capacitivi dedicati o con la voce per attivare funzioni di videocitofonia, Smart Home, routines, reminders etc. Tramite il display touch è possibile accedere alla lista notifiche, ai comandi preferiti di videocitofonia, sicurezza e Smart Home (se presenti). Possibilità di comunicazione vocale con centralino di portineria – se presente nell'impianto – su specifica chiamata. Il dispositivo deve essere configurato tramite inserimento fisico dei configuratori oppure da menù usufruendo di una maggiore possibilità di personalizzazione di funzioni e testi associati.

Grazie alla connessione Wi-Fi è possibile associare il videocitofono all'App Home + Security (disponibile per Android e iOS). L'App consente di utilizzare le principali funzioni del videocitofono (ricezione chiamata, apertura serratura, visualizzazione della timeline eventi e attivazione del posto esterno / ciclamto telecamere. Tramite l'App Home + Security è possibile gestire anche i prodotti dell'offerta sicurezza di Netatmo (telecamere da esterno e da interno, sensori porte e finestre, sirena interna e rilevatore di fumo). Questo consente di creare in modo semplice e veloce un sistema di sicurezza Smart. Il dispositivo permette anche di realizzare e gestire soluzioni Smart Home sia filiarì BUS SCS che Zigbee senza l'aggiunta di gateway dedicati. Installazione da parete con staffa inclusa. Possibilità di connessione Wi-Fi o tramite cavo ethernet RJ45 utilizzando l'accessorio dedicato 344844.

### Articolo **ACCESSORIO ETHERNET**

**344844** Cavo accessorio per la connessione cablata del videocitofono Classe 300EOS with Netatmo tramite cavo Ethernet RJ45. Da acquistare separatamente.

### **ALIMENTATORE SUPPLEMENTARE 2 DIN**

**346020** Alimentatore supplementare 2 DIN da utilizzare per alimentare localmente il videocitofono connesso CLASSE 300EOS with Netatmo (344842) quando richiesto.



# SISTEMA 2 FILI

## POSTI INTERNI - CLASSE 100



App DOOR ENTRY  
per CLASSE 100X(\*)

344682



344672



344652

### Articolo **VIDEOCITOFONO CONNESSO CLASSE 100X16E**

344682

videocitofono connesso 2 FILI / Wi-Fi vivavoce con teleloop e display LCD a colori da 5". Dispone di 2 tasti fisici per il comando delle principali funzioni videocitofoniche – risposta e chiusura della chiamata – è dotato di 3 tasti a sfioramento per il comando delle principali funzioni – apertura della serratura, comando luci scale e attivazione del posto esterno/ciclamento – più ulteriori 4 tasti a sfioramento configurabili che assumono differenti funzionalità – esempio intercom, attivazione serratura aggiuntiva, attivazioni generiche. Il dispositivo è dotato di una levetta laterale per la regolazione di: colore, luminosità e contrasto display, volume fonica, volume tono di chiamata e configurazione Wi-Fi. Sono presenti LED di segnalazione per esclusione chiamata e Wi-Fi. Inoltre grazie alla connessione Wi-Fi è possibile associare il videocitofono all'App Door Entry Classe 100X(\*) (disponibile per Android e iOS). Dall'App sarà possibile gestire le principali funzioni del videocitofono (ricezione chiamata, apertura serrature, attivazione del posto esterno/ciclamento, aggiornamento Firmware e attivazioni aggiuntive). L'installazione può essere fatta fuori muro con apposita staffa (fornita a corredo) o tramite supporti da tavolo accessori (2 x 344692) – da acquistare separatamente. Aperto all'integrazione con dispositivi connessi di terze parti (\*) (es. Telecamere Intelligenti da esterno e da interno NETATMO). Il dispositivo, dotato anche di funzione studio professionale, deve essere configurato.

(\*) **ATTENZIONE:** nel corso del 2022, la App DOOR ENTRY per CLASSE 100X migrerà verso la nuova App HOME + SECURITY.

### Articolo **VIDEOCITOFONO CLASSE 100V16E**

344672

videocitofono 2 FILI vivavoce, con teleloop e display LCD a colori da 5". Dispone di 2 tasti fisici per il comando delle principali funzioni videocitofoniche – risposta e chiusura della chiamata – è dotato di 3 tasti a sfioramento per il comando delle principali funzioni – apertura della serratura, comando luci scale e attivazione del posto esterno/ciclamento – più ulteriori 4 tasti a sfioramento configurabili che assumono differenti funzionalità – es. intercom, attivazione serratura aggiuntiva, attivazioni generiche. Il videocitofono è dotato di una levetta laterale per la regolazione di: colore, luminosità e contrasto display, volume fonica e volume tono di chiamata. È presente un LED di segnalazione per l'esclusione chiamata. L'installazione può essere fatta fuori muro con apposita staffa (fornita a corredo) o tramite supporti da tavolo accessori (2 x 344692) – da acquistare separatamente. Il dispositivo, dotato anche di funzione studio professionale, deve essere configurato.

### **VIDEOCITOFONO CLASSE 100V16B**

344652

videocitofono 2 FILI vivavoce, con display a colori LCD da 5" a colori. Il dispositivo dispone di 2 tasti fisici per il comando delle principali funzioni videocitofoniche – risposta e chiusura della chiamata – e di 3 tasti a sfioramento che consentono l'apertura della serratura, l'attivazione del posto esterno/ ciclamento e la personalizzazione di un'azione rapida che l'utente utilizza più frequentemente – es. comando luci scale, intercom, attivazione serratura aggiuntiva e attivazioni generiche. Il dispositivo è dotato di una levetta laterale per la regolazione di: colore, luminosità e contrasto display, volume fonica e volume tono di chiamata. È presente un LED di segnalazione per l'esclusione chiamata. L'installazione può essere fatta fuori muro con apposita staffa (fornita a corredo) o tramite supporti da tavolo accessori (2 x 344692) – da acquistare separatamente. Il dispositivo deve essere configurato.



**344282**

**344292**

**344692**

**336803**

**336982**

**346020**
**Articolo CITOFONO VIVAVOCE CLASSE 100A16E**

**344282** citofono 2 FILI vivavoce per installazione da parete o da tavolo. Dispone di 2 tasti fisici per il comando delle principali funzioni – risposta e chiusura della chiamata – e di 3 tasti a sfioramento per il comando delle principali funzioni – apertura della serratura, comando luci scale e attivazione del posto esterno/ ciclamento più 4 ulteriori tasti a sfioramento configurabili che assumono differenti funzionalità – es. intercom, attivazione serratura aggiuntiva, attivazioni generiche. Il dispositivo è dotato di una levetta laterale per la regolazione volume fonica e tono di chiamata LED di segnalazione per l'esclusione chiamata. L'installazione può essere fatta fuori muro con apposita staffa (fornita a corredo) o tramite supporto da tavolo accessorio (1 x 344692) – da acquistare separatamente. Il dispositivo, dotato anche di funzione studio professionale, deve essere configurato.

**Articolo ACCESSORI - SUPPORTO DA TAVOLO - CAVO - PRESE**

**344692** supporto da tavolo accessorio per citofoni e videocitofoni CLASSE 100.

**336803** cavo 8 vie con connettore per collegamento su supporto da tavolo.

**336982** presa 8 poli serie Livinglight bianca per il collegamento del cavo 336803 nell'installazione su supporto da tavolo. La presa è disponibile anche nelle seguenti finiture:  
 - LIVINGLIGHT (336983 - 336984);  
 - AXOLUTE (349414 - 349415 - 349418);  
 - MATIX (336985).

**ALIMENTATORE SUPPLEMENTARE 2 DIN**

**346020** alimentatore supplementare 2 DIN da utilizzare per alimentare localmente i videocitofoni connessi CLASSE 100x16E (344682) in impianti plurifamiliari con numero di appartamenti superiore a 22.

**CITOFONO CON CORNETTA CLASSE 100A16M**

**344292** citofono 2 FILI con cornetta per installazione da parete o da tavolo. È dotato di 3 tasti a sfioramento per il comando delle principali funzioni – apertura della serratura, comando luci scale e attivazione del posto esterno/ciclamento – più 4 ulteriori tasti a sfioramento configurabili che assumono differenti funzionalità – es. intercom, attivazione serratura aggiuntiva, attivazioni generiche. Regolazione volume suoneria (con esclusione chiamata) tramite apposito selettore. L'installazione può essere fatta fuori muro con apposita staffa (fornita a corredo) o tramite supporto da tavolo accessorio (1 x 344692) – da acquistare separatamente. Il dispositivo, dotato anche di funzione studio professionale, deve essere configurato.



# SISTEMA 2 FILI

## ALTRI POSTI INTERNI

### Centralino di portineria 2 FILI



346310



346300

Articolo

#### CENTRALINO DI PORTINERIA ED ACCESSORI

<p><b>346310</b></p>	<p>centralino di portineria per impianti audio e video 2 FILI. Consente l'accesso a vari servizi (funzioni videocitofoniche, gestione serrature /luci scale e monitoraggio allarmi di appartamento) direttamente da tastiera o attraverso l'intuitivo menù ad icone. Il centralino viene fornito con supporto da tavolo integrato ed è inoltre caratterizzato da un display LCD a colori da 7", cornetta e vivavoce, tasti dedicati per le funzioni principali e tasti configurabili. La programmazione può essere eseguita direttamente dal dispositivo o tramite PC con software TiSwitchBoardDevice (fornito a corredo). Il dispositivo è in grado di gestire la fonica, dei PE di montante (cioè cablati a valle dell'interfaccia 346851); non è invece in grado di gestire i PE di appartamento (cioè cablati a valle dell'interfaccia 346850). È consigliato l'utilizzo dell'alimentazione supplementare. È possibile collegare fino ad un massimo di 16 centralini di portineria (configurati da 0 a 15).</p>
<p><b>336982</b></p>	<p>presa 8 vie in finitura LIVINGLIGHT bianca da utilizzare per l'installazione da tavolo del centralino di portineria 346310</p>
<p><b>336803</b></p>	<p>cavo (8 vie - sfrangiato) da utilizzare per l'installazione da tavolo del centralino di portineria 346310</p>

Articolo

#### SOFTWARE SOFTSWITCHBOARD

<p><b>346300</b></p>	<p>centralino di portineria software per la gestione delle chiamate citofoniche e videocitofoniche in impianti misti 2 FILI/IP con interfaccia 346891. Il software (per sistema operativo Windows) può essere installato su qualsiasi PC fisso o mobile e permette di ricevere, gestire e trasferire chiamate da posto esterno e da posto interno. Implementa il videocontrollo domestico con visione ciclica delle telecamere, le funzioni giorno e notte e la possibilità di visualizzare gli allarmi presenti nei vari appartamenti.</p> <p>- Sistemi operativi supportati: Microsoft Windows XP Service Pack 2, Windows Vista e <b>Windows 7</b>.</p> <p>- Software necessario: NET Framework <b>3.5</b> o superiore.</p>
----------------------	---

## SPRINT L2



344232

Articolo

#### CITOFONO SPRINT L2

<p><b>344232</b></p>	<p>citofono 2 FILI NON accessoriabile installabile da parete. È dotato di pulsante apertura serratura e di pulsante configurabile per funzioni ausiliarie (accensione luci scale, attivazione posto esterno, chiamata al centralino di portineria). Dispone di morsetti per il collegamento di un pulsante esterno per chiamata al piano. Se installato in impianti video o misti audio/video come ultimo apparecchio di montante o di tratta d'appartamento, deve essere corredato di terminazione di linea 3499 collegata in ENTRA - ESCI sul citofono stesso. Il volume della suoneria è regolabile su tre livelli tramite apposito selettore.</p>
----------------------	---

## ACCESSORI - Dispositivi accessori DIN



346050 □ SELV



346030 □ SELV



F441



346850



346851



346040 □ SELV



346020 □ SELV

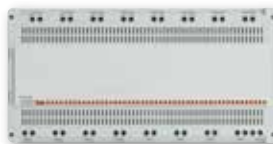

F441M

Articolo

### ALIMENTATORI

346050	<b>alimentatore per impianti audio e video 2 FILI</b> in custodia modulare 6 DIN. Alimentazione 110 - 240 Va.c. @ 50 - 60 Hz. Fornisce in uscita due alimentazioni in bassissima tensione di sicurezza (una sui 3 morsetti BUS TK, BUS PI ed SCS, una sul morsetto 1 - 2); da usare alternativamente e NON contemporaneamente. L'adattatore video è integrato nel dispositivo (l'articolo 346830 non deve quindi essere usato), è pertanto possibile evitare l'utilizzo del Nodo A/V (F441) o della Matrice Multicanale (F441M) se dai morsetti BUS PI e BUS TK non si superano complessivamente tre derivazioni (MAX 2 montanti PI + 1 TK oppure 1 montante PI + MAX 2 TK). Può essere utilizzato anche come alimentatore supplementare (uscita 1 - 2) per l'alimentazione locale dei posti interni o posti esterni predisposti (in questo caso non è possibile utilizzare nessun'altra uscita). L'apparecchio è protetto elettronicamente contro il sovraccarico ed il cortocircuito. È un dispositivo di sicurezza a doppio isolamento SELV. L'installazione deve essere effettuata conformemente alle regole normative vigenti. Il dispositivo NON deve essere configurato. <b>ATTENZIONE: le uscite (BUS PI), (BUS TK) ed (SCS) possono essere utilizzate contemporaneamente rispettando l'assorbimento massimo totale di 1,2 A. Dopo il sovraccarico o un corto circuito togliere l'alimentazione per 5 minuti.</b>
346040	<b>alimentatore per impianti audio 2 FILI</b> in custodia modulare 6 DIN. Alimentazione 110 - 240 Va.c. @ 50 - 60 Hz. Fornisce in uscita una bassa tensione nominale di 26 Vd.c. ed una corrente nominale massima di 600 mA ed è protetto sul lato PRI (con fusibile) contro sovraccarico e cortocircuito. È un dispositivo di sicurezza a doppio isolamento SELV.
346030	<b>minialimentatore con adattatore video integrato</b> per la realizzazione di piccoli impianti video 2 FILI (intercom). Custodia modulare 2 DIN. Alimentazione 230 Va.c. @ 50-60 Hz. Fornisce in uscita una bassa tensione continua a 27 Vd.c. con una corrente max di 600 mA ed è protetto sul lato PRI (con fusibile) contro il cortocircuito ed il sovraccarico. È un dispositivo di sicurezza a doppio isolamento SELV
346020	<b>alimentatore supplementare</b> da utilizzare per alimentare localmente i posti esterni ed i posti interni predisposti. Custodia modulare 2 DIN. Alimentazione 230 Va.c. @ 50-60 Hz. Fornisce in uscita una bassa tensione continua a 27 Vd.c. con una corrente max di 600 mA ed è protetto sul lato PRI (con fusibile) contro il cortocircuito ed il sovraccarico. È un dispositivo di sicurezza a doppio isolamento SELV

Articolo

### MISCELATORI VIDEO

F441	<b>nodo audio video</b> in custodia modulare 6 DIN predisposto con 4 morsetti di ingresso e 4 morsetti di uscita. Permette di collegare fino a 4 dispositivi sorgente (posti esterni o telecamere) in ingresso e fino a 4 montanti video 2 FILI in uscita. Il dispositivo deve essere abbinato all'alimentatore di impianto. Deve essere utilizzato in alternativa all'adattatore audio video 346830
F441M	<b>matrice multicanale</b> in custodia modulare 10 DIN. Predisposta per il collegamento di posti esterni videocitofonici, telecamere e sorgenti della diffusione sonora in ingresso e posti interni ed amplificatori in uscita. Quattro ingressi sono dedicati a posti esterni/telecamere e 4 alle sorgenti della diffusione sonora. Permette di realizzare impianti di diffusione sonora multicanale. Il dispositivo deve essere abbinato all'alimentatore di impianto. Negli impianti sostituisce l'adattatore video 346830 e nodo audio video F441

### INTERFACCE DI IMPIANTO

346850	<b>interfaccia di appartamento</b> in custodia modulare 4 DIN. Consente di interfacciare ad un montante 2 FILI un impianto videocitofonico dedicato di appartamento con videocontrollo locale, diffusione sonora e controllo delle applicazioni MyHOME. Il dispositivo deve essere configurato attraverso l'inserimento fisico dei configuratori
346851	<b>interfaccia di espansione impianto</b> in custodia modulare 4 DIN. Consente di raddoppiare la lunghezza della tratta posto esterno - posto interno, di creare montanti a fonica indipendente e di espandere le prestazioni dell'impianto di appartamento. Il dispositivo deve essere configurato attraverso l'inserimento fisico dei configuratori

# SISTEMA 2 FILI

## ACCESSORI - Dispositivi accessori DIN e Basic



346891



346260



346210



346841



347400



346870



346993



346250



3499



354000

Articolo

### INTERFACCE CON ALTRI SISTEMI BTICINO

346891	<b>interfaccia 2 FILI - IP</b> in custodia modulare 10 DIN. Consente di realizzare impianti misti 2 FILI/IP molto estesi e con un elevato numero di dispositivi, grazie alla creazione di una dorsale IP con montanti 2 FILI. Il dispositivo deve essere configurato attraverso l'inserimento fisico dei configuratori o tramite software specifico
346150	<b>interfaccia 8/2 FILI</b> in custodia modulare 6 DIN. Consente di realizzare impianti videocitofonici misti (dorsale digitale 8 FILI/montanti 2 FILI). Il dispositivo deve essere configurato attraverso l'inserimento fisico dei configuratori
349410	<b>interfaccia analogico/2 FILI</b> in custodia modulare 4 DIN. Consente di interfacciare ad un montante analogico, digitale 8 FILI, TERSYSTEM audio e VIDEOPORTER 2000, un impianto videocitofonico 2 FILI dedicato di appartamento completo di telecamere e di controllo delle applicazioni MyHOME

### ATTUATORI DIN

346210	<b>attuatore relè</b> in custodia modulare 2 DIN. Consente di accendere luci, aprire cancelli ripetere la chiamata su suonerie tipo badenia (MOD=SLA) oppure comandare altri dispositivi dai videocitofoni. Il dispositivo deve essere configurato attraverso l'inserimento fisico dei configuratori
346230	<b>attuatore relè serratura</b> in custodia modulare 2 DIN. Consente l'alimentazione e l'attivazione di una elettroserratura. Il dispositivo deve essere configurato attraverso l'inserimento fisico dei configuratori
346260	<b>attuatore relè serratura temporizzato</b> in custodia modulare 4 DIN. Consente di accendere luci, aprire cancelli o di gestire serrature elettromagnetiche, apertura porta temporizzata e stato serratura (con contatto NC). Il dispositivo deve essere configurato attraverso l'inserimento fisico dei configuratori

Articolo

### DISPOSITIVI IN CUSTODIA BASIC

346841	<b>derivatore di piano</b> con 4 uscite. Consente di realizzare impianti videocitofonici 2 FILI con distribuzione del cablaggio a stella. Il dispositivo adatta automaticamente il segnale video. Le ridotte dimensioni consentono una collocazione anche all'interno della scatola da incasso
346833	<b>interfaccia di chiamata al piano.</b> Tramite collegamento di un pulsante tradizionale, consente di effettuare: chiamata al piano generale, chiamata al piano indirizzata, accensione luci scale ed apertura serratura (necessita attuatore specifico) ed associare l'immagine video alla chiamata al piano. Il dispositivo deve essere, configurato attraverso l'inserimento fisico dei configuratori
347400	<b>interfaccia di conversione segnale da coassiale a BUS 2 FILI.</b> Consente di collegare al BUS del sistema videocitofonico 2 FILI una telecamera con uscita video coassiale alimentata a 12 Vd.c. con assorbimento max. di 150 mA ed uscita video 1 Vpp (75 Ω). Il dispositivo deve essere configurato attraverso l'inserimento fisico dei configuratori

### ACCESSORI DI CABLAGGIO

346870	<b>amplificatore video 2 FILI.</b> In impianti video cablati con cavi non twistati, dove la distanza tra il posto esterno ed il posto interno supera i 50 metri, consente di aumentare la distanza tra posto esterno e posto interno fino a 100 metri
346250	<b>modulo relè per apertura cancello</b> da abbinare alle pulsantiere LINEA 2000, LINEA 3000 e SFERA. Consente l'apertura di serrature (NON gestite da BUS) tramite il posto esterno
3499	<b>terminatore di linea.</b> Da utilizzare per terminare la tratta di montante o di appartamento se l'ultimo dispositivo installato è sprovvisto di microinterruttore di chiusura tratta
354000	<b>cavo</b> per connessione più moduli pulsanti SFERA NEW e SFERA ROBUR. Lunghezza 470 mm
346993	il <b>modulo espansore tasti</b> consente di collegare tasti di chiamata ai moduli fonici SFERA (articoli 351000; 351100; 351200; 351300). Ogni modulo può gestire fino a 8 tasti di chiamata. È possibile collegare più moduli espansore tasti (max 96 tasti di chiamata per posto esterno)

## ACCESSORI - Dispositivi accessori vari



346991

336904  
336905

3501/1



3501K



336910



3515

Articolo	<b>GRUPPO FONICO UNIVERSALE E MODULO ESPANSIONE</b>
346991	il <b>gruppo fonico universale</b> consente di installare il sistema audio 2 FILI in impianti nuovi o da ristrutturare, dove siano presenti o previste pulsantiere o di altri produttori (cassette postali, ottone sagomato, lamine monoblocco ecc.) che abbiano la predisposizione per un modulo fonico di tipo tradizionale (per esempio 2659N). Il gruppo fonico universale è dotato di base dei contatti per il collegamento di 8 tasti di chiamata; per realizzare impianti con un numero maggiore di tasti (fino ad un max. di 56 tasti) è necessario impiegare uno o più moduli espansione tasti (1 ogni 8 pulsanti)
346992	<b>modulo espansione</b> per collegare più di 8 tasti di chiamata all'articolo 346991 - max. 6 moduli (max. 56 chiamate) con alimentatore 346050. Max. 2 moduli (max. 24 chiamate) con alimentatore 346040

	<b>CAVO PER IMPIANTI</b>
336904	<b>cavo</b> specifico per applicazioni videocitofoniche 2 FILI a 2 conduttori twistati. Interrabile in tubazioni, conforme alla normativa (CEI 20-13 e CEI 20-14). Consente di raggiungere le migliori prestazioni negli impianti video (maggiore distanza tra PE e PI rispetto all'utilizzo degli altri cavi). Matassa da 200 metri
336905	<b>cavo</b> specifico per BUS/SCS non schermato, costituito da una guaina esterna bianca e 2 conduttori flessibili intrecciati tra loro di sezione 0,50 mmq, di colore marrone e marrone/bianco. Cavo a bassa tossicità privo di alogeni; <b>ideale per applicazioni in ambienti dove è previsto maggior riguardo per la sicurezza in caso di incendi</b> (halogen free). Isolamento 400 V. Rispondente alle norme: EN 50575 EN60811, EN50289, EN50290, EN60228, 50265-2-1, EN50395, EN50396. <b>Cavo non adatto ad essere interrato.</b> Lunghezza matassa 200 m. Classe di reazione al fuoco secondo regolamento CPR: Ccas1b, d1, a1.

Articolo	<b>CONFIGURATORI (CONFEZIONE DA 10 PEZZI)</b>
3501/0	configuratore 0
3501/1	configuratore 1
3501/2	configuratore 2
3501/3	configuratore 3
3501/4	configuratore 4
3501/5	configuratore 5
3501/6	configuratore 6
3501/7	configuratore 7
3501/8	configuratore 8
3501/9	configuratore 9
3501/JMP	configuratore JMP

	<b>CONFIGURATORI IN TROUSSE</b>
3501K	trousse configuratori composta da: - 10 pezzi per ogni tipo di configuratore da 0 a 9 - 2 connettori estraibili blu ad 8 morsetti - 2 connettori estraibili verdi a 2 morsetti - 1 estrattore (3502) - 1 cacciavite plastico

	<b>SUONERIA SUPPLEMENTARE</b>
336910	<b>suoneria supplementare in estetica neutra.</b> Consente di ripetere la chiamata videocitofonica in più ambienti. Installazione da parete o in scatola tonda (con graffette di fissaggio)

	<b>MORSETTO BUS RICAMBIO</b>
3515	morsetto di ricambio per il collegamento BUS dei dispositivi predisposti

# DISPOSITIVI SICUREZZA NETATMO

## Nativamente integrati nella App Home + Security



App Home + Security



NOC - PRO



NSC - PRO



NBU - AS - PRO



NIS - 01 - PRO



DTG - PRO



NSA - PRO - EU

Articolo

### VIDEOCAMERA ESTERNA INTELLIGENTE

#### NOC-PRO

Videocamera esterna intelligente di sicurezza con rilevamento persone, auto e animali.

Pezzo unico in alluminio. Vetro e plastica ultra resistenti, protetti dai raggi UV.

Sensore video : 4MP. Risoluzione: Full HD 1080 p.

Codifica: H.264. Rilevamento a lungo raggio:

fino a 20 m. Campo visivo: 100°. Zoom digitale 8x

per i video. Microfono Video live.

Faretto LED: 12 W, intensità variabile.

Visione notturna a infrarossi: 15 m.

Accesso allo Smartphone tramite crittografia protetta con l'app Home + Security.

Resistente alle intemperie: progettato per uso esterno (protezione HZO).

### VIDEOCAMERA INTERNA INTELLIGENTE

#### NSC-PRO

Videocamera interna intelligente di sicurezza con rilevamento persone composta da un gruppo monoblocco in alluminio. Sensore video: 4MP. Campo visivo panoramico di 130° che permette un'ampia copertura. Qualità video elevata con visione in Full HD 1080 p.

Protezione assicurata giorno e notte grazie alla visione a raggi infrarossi per video visibili anche nella totale oscurità. Registrazione solo in caso di intrusione nel rispetto della privacy della famiglia. Accesso allo Smartphone tramite crittografia protetta con l'app Home + Security.

Dichiarazione di conformità e dichiarazioni FCC. Compatibilità open-source.

Deve essere collegata ad una presa elettrica con l'adattatore CA in dotazione.

### SISTEMA ALLARME VIDEO INTELLIGENTE

#### NBU-AS-PRO

Sistema allarme video intelligente di sicurezza composto da 1 videocamera interna intelligente, 1 sirena interna intelligente e 3 sensori di apertura intelligenti per porte e finestre. I prodotti sono facilmente configurabili e associabili tramite l'app Home + Security. Il sistema di allarme video intelligente si attiva e disattiva in automatico, ha dei suoni preregistrati per simulare una presenza nell'abitazione, rispetta la privacy della famiglia e attiva un suono da 110 dB in caso di intrusione.

### SIRENA INTERNA INTELLIGENTE

#### NIS-01-PRO

Sirena interna intelligente con allarme da 110 dB, suoni preregistrati e sensore di vibrazione per il rilevamento di manomissione. Alimentazione a pile o con cavo (non incluso) tramite porta micro USB. Funziona solo con la videocamera interna intelligente e deve essere installata nella stessa stanza: connessione wireless con la videocamera interna intelligente tramite Bluetooth Low Energy (BLE). Dichiarazione di conformità e dichiarazioni FCC. Compatibilità open-source. Funzionamento tramite app Home + Security.

### SENSORI INTELLIGENTI PER PORTE E FINESTRE

#### DTG-PRO

Sensori di apertura intelligenti per porte e finestre ideali per la sicurezza. Sensori con struttura impermeabile monoblocco, rilevamento di vibrazioni / movimento e stato aperto / chiuso. Alimentati da 2 batterie tipo AAA incluse nella confezione. Funzionano solo con la videocamera interna intelligente (venduta separatamente): collegamento radio tra i sensori e la telecamera. Dichiarazione di conformità e FCC. Compatibilità open-source. Controllabili e gestibili da remoto con l'app Home + Security.

### RILEVATORE DI FUMO INTELLIGENTE

#### NSA-PRO-EU

Rilevatore di Fumo Intelligente con allarme da 85 dB, sensore fotoelettrico ad alte prestazioni, copertura media 50 m<sup>2</sup>, notifiche sullo smartphone tramite l'app Home + Security.

## DATI DIMENSIONALI - Pulsantiere

### SFERA NEW SCATOLE DA INCASSO

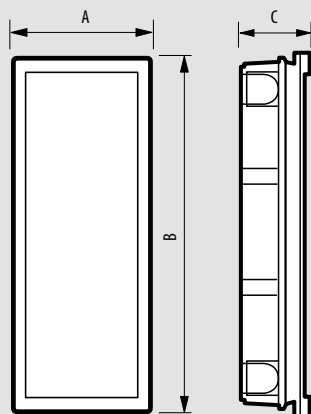

DIMENSIONI			
Articolo	A	B	C
350010	117	123	45
350020	117	214	45
350030	117	306	45

**NOTA:** Compatibilità con scatole da incasso SFERA CLASSIC

### SFERA NEW E SFERA ROBUR SCATOLE DA PARETE CON TETTO ANTIPIOGGIA

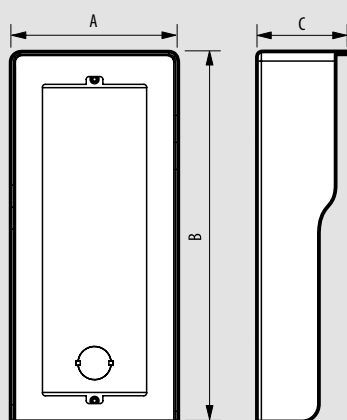

DIMENSIONI			
Articolo	A	B	C
350611	151	151	82
350612	151	151	82
350613	151	151	82
350621	151	242	82
350622	151	242	82
350623	151	242	82
350631	151	334	82
350632	151	334	82
350633	151	334	82
350641	290	242	82
350642	290	242	82
350643	290	242	82
350661	290	334	82
350662	290	334	82
350663	290	334	82
350691	429	334	82
350692	429	334	82
350693	429	334	82

### SFERA ROBUR SCATOLE DA INCASSO IN ACCIAIO ANTISTRAPPO

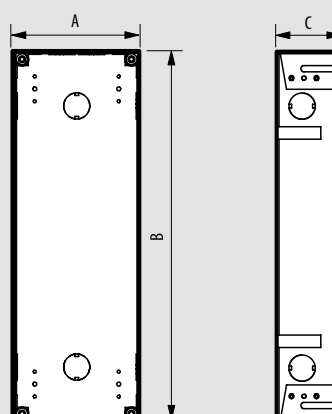

DIMENSIONI			
Articolo	A	B	C
350110	102	114	51
350120	102	206	51
350130	102	297	51

### SFERA NEW E SFERA ROBUR TETTI ANTIPIOGGIA

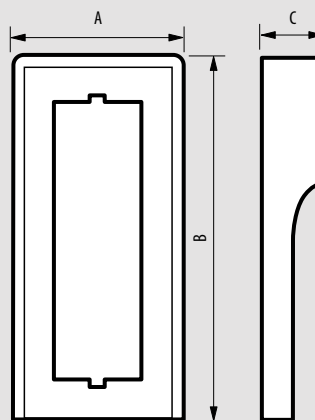

DIMENSIONI			
Articolo	A	B	C
350511	151	151	51
350512	151	151	51
350513	151	151	51
350521	151	242	51
350522	151	242	51
350523	151	242	51
350531	151	334	51
350532	151	334	51
350533	151	334	51
350541	290	242	51
350542	290	242	51
350543	290	242	51
350561	290	334	51
350562	290	334	51
350563	290	334	51
350591	429	334	51
350592	429	334	51
350593	429	334	51

# SISTEMA 2 FILI

## DATI DIMENSIONALI - Pulsantiere

### SFERA NEW TELAIO + SUPPORTO + CORNICE

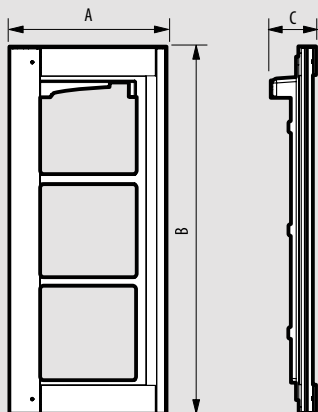

DIMENSIONI			
Articolo	A	B	C
350211	138	144	15
350212	138	144	15
350213	138	144	15
350221	138	235	15
350222	138	235	15
350223	138	235	15
350231	138	327	15
350232	138	327	15
350233	138	327	15

### SFERA ROBUR TELAIO + SUPPORTO

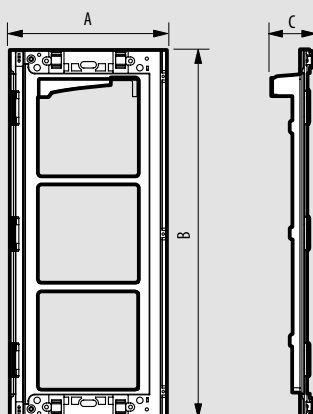

DIMENSIONI			
Articolo	A	B	C
350315	134	132	34,5
350325	134	223	34,5
350335	134	315	34,5

### SFERA ROBUR CORNICI DI FINITURA

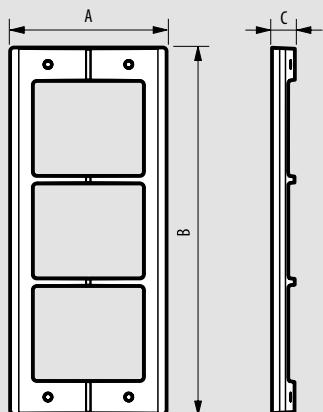

DIMENSIONI			
Articolo	A	B	C
350415	139	144	21
350425	139	235	21
350435	139	327	21

### PULSANTIERE LINEA 300

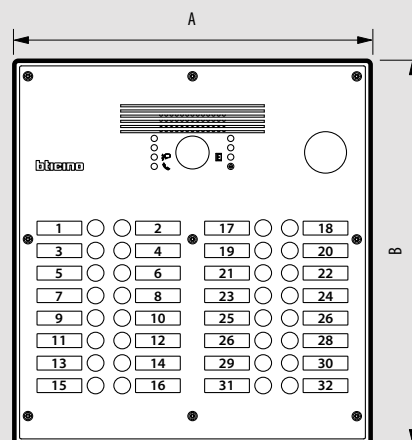

DIMENSIONI		
Articolo	A	B
308001 - 308011	180	270
308002 - 308012	180	330
308003 - 308013	180	360
308004 - 308014	180	440
308005 - 308015	340	370

### SCATOLE DA PARETE PER PULSANTIERE LINEA 300

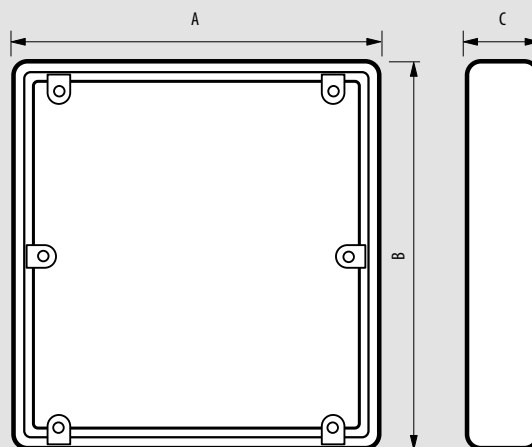

DIMENSIONI			
Articolo	A	B	C
308021	178	267	40
308022	178	327	40
308023	178	357	40
308024	178	437	40
308025	338	367	40

## DATI DIMENSIONALI - Pulsantiera

### PULSANTIERE LINEA 3000

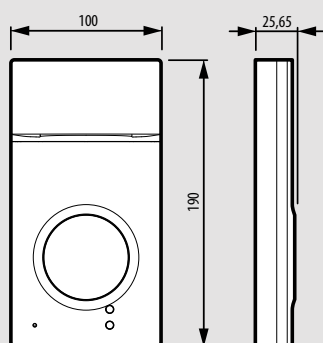

343071 - 343081 - 343091

### TETTO ANTIPIOGGIA ACCESSORIO LINEA 3000

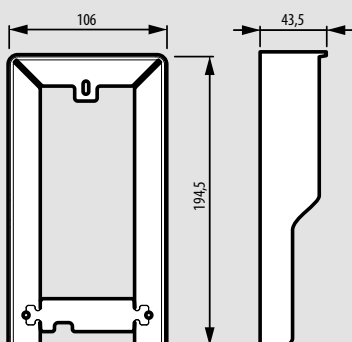

343051

### SCATOLA DA INCASSO LINEA 3000

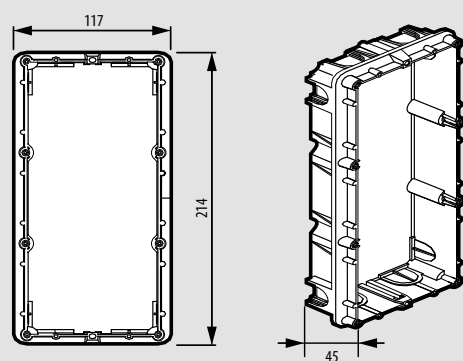

350020

### ACCESSORIO DA INCASSO LINEA 3000

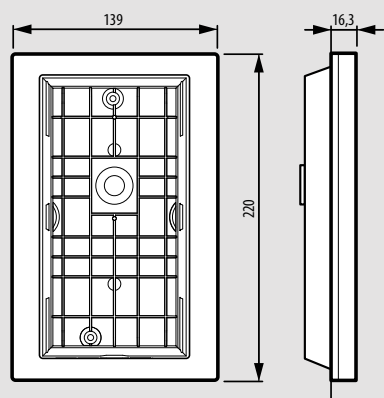

343061

### PULSANTIERE LINEA 2000

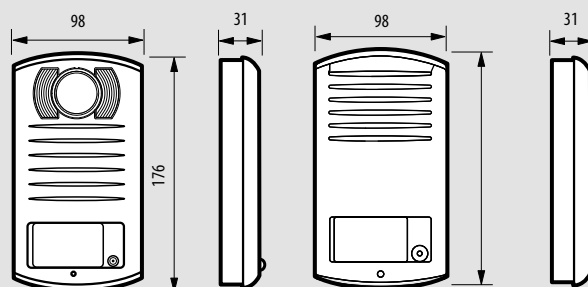

343031 - 343032

342911 - 342921 - 342931 - 342941

## Posti interni

### VIDEOCITOFONO CONNESSO CLASSE 300E0S with NETATMO

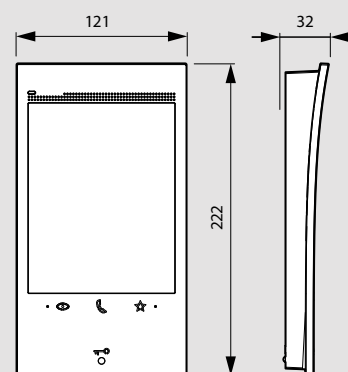

344842

### VIDEOCITOFONI CLASSE 100

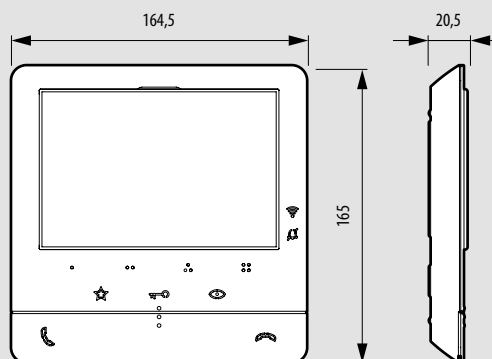

344682 - 344672 - 344652

# SISTEMA 2 FILI

## DATI DIMENSIONALI - Posti interni ed accessori

### CITOFONI CLASSE 100

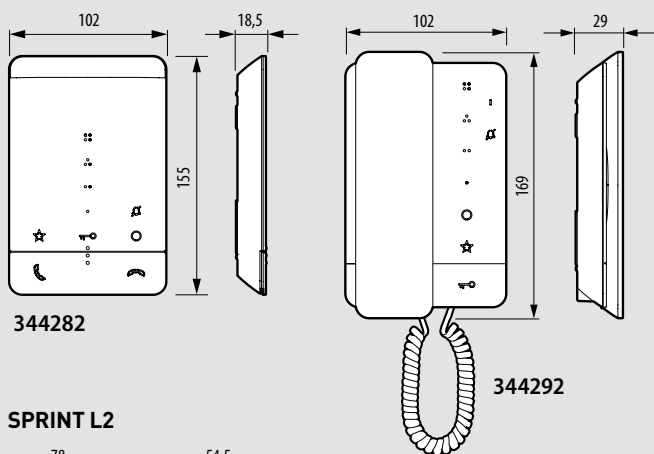

### SPRINT L2

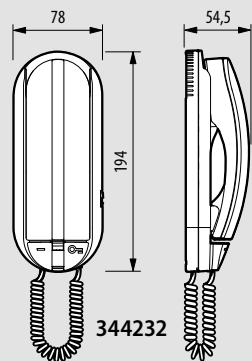

### SUPPORTO DA TAVOLO PER CITOFONI E VIDEOCITOFONI CLASSE 100

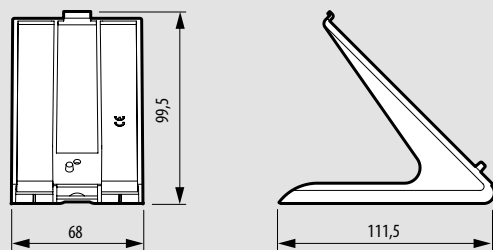

344692

### CENTRALINO DI PORTINERIA 2 FILI

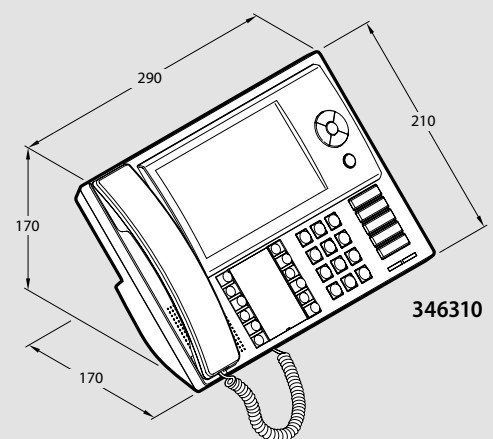

346310

### INTERFACCIA COAX - 2 FILI

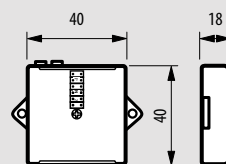

347400

### INTERFACCIA CHIAMATA AL PIANO

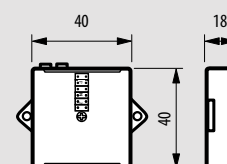

346833

### DERIVATORE VIDEO - 2 FILI

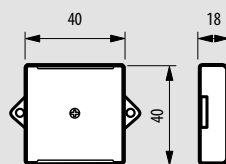

346841

### MODULO FONICO UNIVERSALE

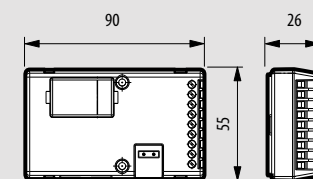

346991

### AMPLIFICATORE DI TRATTA

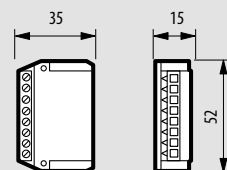

346870

### MODULO ESPANSIONE TASTI SFERA

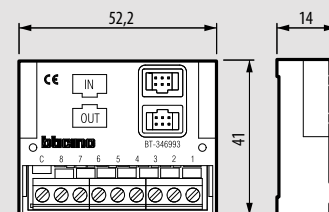

346993

### APPARECCHI DA GUIDA DIN

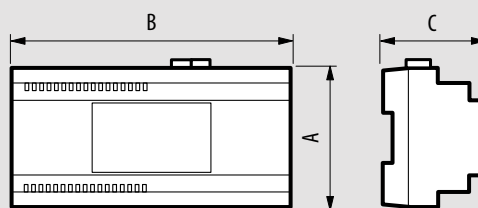

Articolo	Dimensioni (mm)			N° moduli DIN
	A	B	C	
346050	90	105	61	6
346040	90	105	61	6
346020	105	35	30	2
346030	105	35	30	2
346150	90	105	61	6
346210	105	35	30	2
346230	105	35	30	2
346260	105	70	30	4
346850	90	72	30	4
346851	90	72	30	4
346891	90	175	60	10
349410	90	105	37	6
F441	90	105	30	6
F441M	90	175	30	10



alexa | built-in

H + S

# Kit audio e video

## CARATTERISTICHE DELLA GAMMA

Il kit è la soluzione più pratica e conveniente per la realizzazione di impianti videocitofonici e citofonici nella villa singola e bifamiliare. Acquistando un unico codice articolo, all'interno della valigetta kit, trovi tutto il materiale necessario e le istruzioni tecniche utili per l'installazione, il collegamento, la messa in funzione e l'espandibilità dell'impianto.



TECNOLOGIA 2 FILI



VIDEO A COLORI



GRADO DI PROTEZIONE (IP)

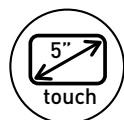

SCHERMO VIDEOCITOFONO

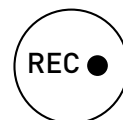

MEMORIA AUDIO VIDEO DELLE CHIAMATE



DISTANZA MAX. PE - PI



GRADO DI ROBUSTEZZA (IK)

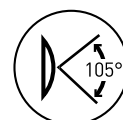

TELECAMERA GRANDANGOLARE



APRI-PORTA CON BADGE



INTERCOM



N° MAX. PI AGGIUNTIVI



PI CON FUNZIONE TELELOOP

# KIT AUDIO E VIDEO

## Kit villa video



363917



Pulsantiera esterna  
Linea 3000 con set badge  
apriporta RFID

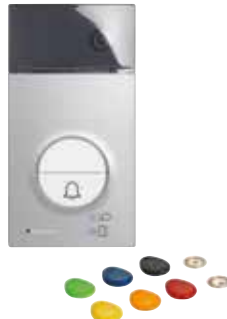

Videocitofono  
Classe 300EOS



Videocamera esterna  
intelligente Netatmo



### Articolo **KIT LINEA 3000/CLASSE 300EOS/VIDEOCAMERA ESTERNA**

**363917**

Kit vivavoce monofamiliare con videocitofono connesso vivavoce Classe 300EOS with Netatmo, pulsantiera LINEA 3000 in finitura grigia e videocamera da esterno intelligente Netatmo.

**Videocitofono connesso 2 fili / Wi-Fi vivavoce con assistente vocale Amazon Alexa integrato**, display LCD touch screen verticale da 5" e segreteria videocitofonica.

È possibile interagire con l'assistente vocale Alexa integrato tramite tasti capacitivi dedicati o con la voce per attivare funzioni di videocitofonia, Smart Home, routines, reminders etc. Grazie alla connettività Wi-Fi è possibile associare il videocitofono all'App Home + Security (disponibile per Android e iOS). L'App consente di utilizzare le principali funzioni del videocitofono (ricezione chiamata, apertura serratura, visualizzazione della timeline eventi e attivazione del posto esterno / ciclamento telecamere).

Tramite l'App Home + Security è possibile gestire anche i prodotti dell'offerta sicurezza di Netatmo (telecamere da esterno e da interno, sensori porte e finestre, sirena interna, rilevatore di fumo).

Questo consente di creare in modo semplice e veloce un sistema di sicurezza Smart. Il dispositivo permette anche di realizzare e gestire soluzioni smart home sia filiarì BUS SCS che Zigbee senza l'aggiunta di gateway dedicati **Pulsantiera LINEA 3000 con frontale in zama finitura grigia**, telecamera a colori grandangolare e lettore di prossimità e con un kit di badge colorati e due clear disc per apertura serratura. Installabile da parete o da incasso con gli specifici accessori: (350020) scatola da incasso e (343061) accessorio da incasso - da acquistare separatamente.

Può essere dotato di tetto antipioggia (343051) - da acquistare separatamente. La pulsantiera ha un grado di protezione IP54 - grado di robustezza IK10.

**Videocamera di sicurezza da esterno intelligente NOC-PRO** con faretto illuminazione a LED, visione notturna e rilevamento di movimento – invio notifica su smartphone in tempo reale in caso di rilevamento persona o veicolo sconosciuto.

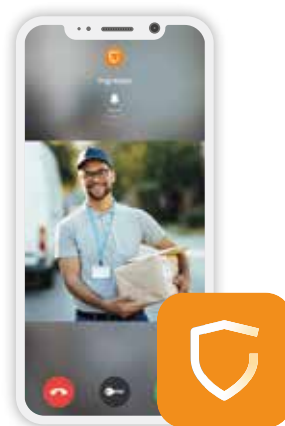

**HOME + SECURITY** è l'App che permette, tramite il proprio smartphone, di gestire da locale e da remoto le chiamate del videocitofono o con un semplice tocco l'apertura del cancello, l'attivazione delle telecamere, l'accensione delle luci temporizzate del giardino. Consente di attivare e visualizzare le immagini delle telecamere intelligenti da esterno e da interno Netatmo. La configurazione della App richiede pochi passaggi e grazie al Cloud BTicino, la connessione da remoto è totalmente automatizzata e gestita con il massimo livello di sicurezza.

#### COMPOSIZIONE DEL KIT

		Quantità
<b>343091</b>	Pulsantiera LINEA 3000	1
<b>344842</b>	Videocitofono CLASSE 300EOS with Netatmo	1
<b>NOC-PRO</b>	Videocamera esterna intelligente Netatmo	1
<b>346050</b>	Alimentatore SCS 6 DIN	1
<b>346250</b>	Accessorio relè serratura	1
<b>348260</b>	Set badge apriporta colorati	1
<b>348261</b>	Set clear discs apriporta	1

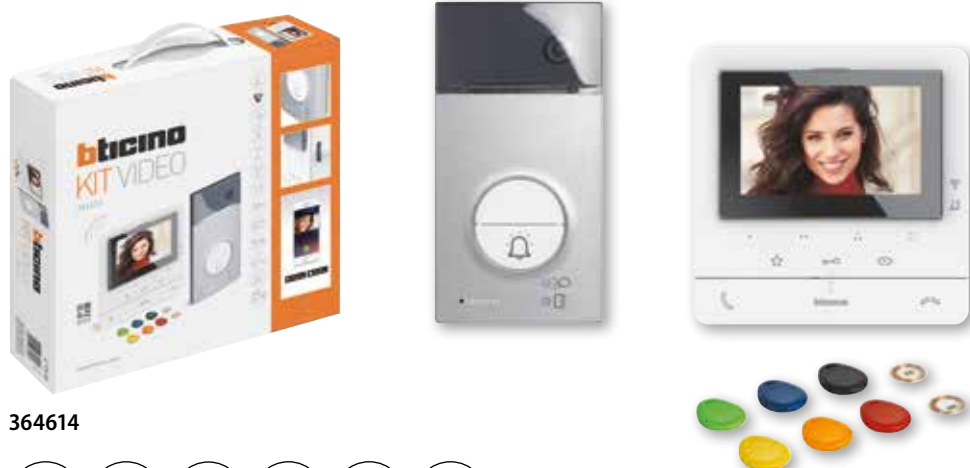
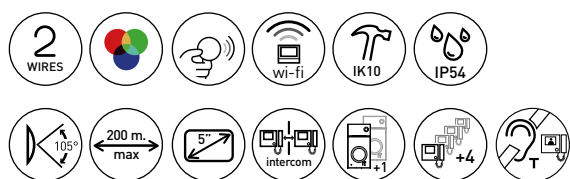
**364614**

**Articolo KIT VIDEO CONNESSO CLASSE 100X16E - LINEA 3000**

**364614** Kit vivavoce monofamiliare con: videocitofono connesso CLASSE 100X16E Wi-Fi, vivavoce, teleloop, display LCD da 5"; pulsantiera LINEA 3000 con frontale in zama, telecamera a colori grandangolare e lettore di prossimità e con un kit di badge colorati e due clear disc per apertura serratura. Configurabile per installazioni monofamiliari e bifamiliari. Può gestire fino ad un massimo di 20 badge (125 KHz) per apertura elettroserratura (incluso quello per la gestione dell'impianto). Cartellino portanome illuminato da LED bianco. Installabile da parete o da incasso con gli specifici accessori: (350020) scatola da incasso e (343061) accessorio da incasso - da acquistare separatamente. Può essere dotato di tetto antipioggia (343051) - da acquistare separatamente. La pulsantiera ha un grado di protezione IP54 - grado di robustezza IK10. Il videocitofono dispone di funzione teleloop (per consentirne l'utilizzo da parte dei portatori di protesi acustiche dotate di selettore T). Dispone di 2 tasti fisici per il comando delle principali funzioni – risposta e chiusura della chiamata – e di 3 tasti a sfioramento per il comando delle principali funzioni – apertura della serratura, comando luci scale e attivazione del posto esterno/ciclamento – più 4 ulteriori tasti a sfioramento configurabili che assumono differenti funzionalità – es. intercom, attivazione serratura aggiuntiva, attivazioni generiche. È dotato di una levetta laterale per la regolazione di : colore, luminosità e contrasto display, volume fonica, volume ton di chiamata e configurazione Wi-Fi. Sono presenti LED di segnalazione per esclusione chiamata e Wi-Fi. Inoltre grazie alla connessione Wi-Fi è possibile associare il videocitofono all'App Door Entry (\*) (disponibile per Android e iOS). Dall'App sarà possibile gestire le principali funzioni del videocitofono (ricezione chiamata, apertura serrature, attivazione del posto esterno/ciclamento, aggiornamento Firmware e attivazioni aggiuntive). L'installazione può essere fatta fuori muro con apposita staffa o tramite supporti da tavolo accessori (2 x 344692) – da acquistare separatamente. Il dispositivo, dotato anche di funzione studio professionale, deve essere configurato.



**DOOR ENTRY CLASSE 100X (\*)** è l'App che permette, tramite il proprio smartphone, di gestire da locale e da remoto le chiamate del videocitofono o con un semplice tocco l'apertura del cancello, l'attivazione delle telecamere, l'accensione delle luci temporizzate del giardino. La configurazione della App richiede pochi passaggi e grazie al Cloud BTicino, la connessione da remoto è totalmente automatizzata e gestita con il massimo livello di sicurezza.

**(\*) ATTENZIONE:** nel corso del 2022, la App DOOR ENTRY per CLASSE 100X migrerà verso la nuova App HOME + SECURITY.

COMPOSIZIONE DEL KIT		Quantità
343091	Pulsantiera LINEA 3000	1
344682	Videocitofono CLASSE 100X16E	1
346050	Alimentatore 6 DIN	1
346250	Accessorio relè serratura	1
348260	Set badge apriporta colorati	1
348261	Set Clear discs apriporta	1

# KIT AUDIO E VIDEO

## Kit villa video



364612

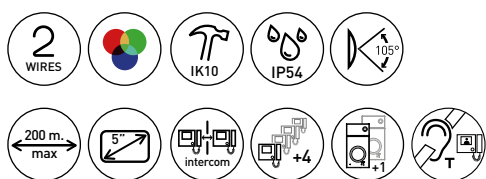

Articolo

### KIT VIDEO VIVAVOCE CLASSE 100V16E - LINEA 3000

364612

Kit vivavoce monofamiliare con videocitofono CLASSE 100V16E e pulsantiera LINEA 3000 con frontale in zama, telecamera a colori grandangolare. Configurabile per installazioni monofamiliari o bifamiliari. Illuminazione del cartellino portanome con LED bianco. Installabile da parete e da incasso con specifici accessori: (350020) scatola da incasso più (343061) accessorio incasso – da acquistare separatamente. Accessoriabile con tetto antipioggia (343051) – da acquistare separatamente. La pulsantiera risponde al grado di protezione IP54 – grado di robustezza IK10. Il videocitofono dispone di display LCD da 5" e funzione teleloop (per l'utilizzo da parte dei portatori di protesi acustiche dotate di selettore T). È dotato di 2 tasti fisici per il comando delle principali funzioni – risposta e chiusura della chiamata – e di 3 tasti a sfioramento per il comando delle principali funzioni – apertura della serratura, comando luci scale e attivazione del posto esterno/ciclamento – più 4 ulteriori tasti a sfioramento configurabili che assumono differenti funzionalità – es. intercom, attivazione serratura aggiuntiva, attivazioni generiche. Installazione da parete con staffa fornita a corredo oppure da tavolo con supporti accessori (2 x 344692) – da acquistare separatamente. Il dispositivo, dotato anche di funzione studio professionale, deve essere configurato.

#### COMPOSIZIONE DEL KIT

Quantità

343081	Pulsantiera LINEA 3000	1
344672	Videocitofono CLASSE 100V16E	1
346050	Alimentatore 6 DIN	1
346250	Accessorio relè serratura	1

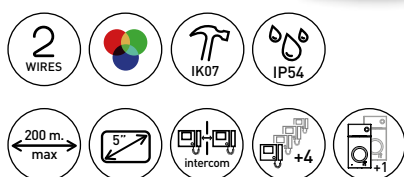
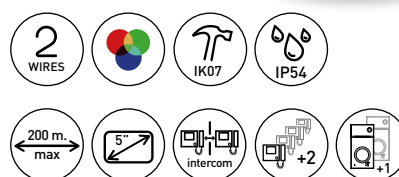
**364613**

**364622**

**Articolo KIT VIDEO BASE MONOFAMILIARE CLASSE 100V16B - LINEA 2000**

**364613** Kit video viva voce monofamiliare composto da videocitofono CLASSE 100V16B e pulsantiera LINEA 2000 con telecamera a colori ed 1 pulsante di chiamata. La pulsantiera risponde al grado di robustezza IK07 – grado di protezione IP54. Il videocitofono dispone di 2 tasti fisici per il comando delle principali funzioni videocitofoniche – risposta e chiusura della chiamata – e di 3 tasti a sfioramento che consentono l'apertura della serratura, l'attivazione del posto esterno/ciclamento e la personalizzazione di un'azione rapida che l'utente utilizza più frequentemente – es. comando luci scale, intercom, attivazione serratura aggiuntiva e attivazioni generiche. Il videocitofono dispone di display LCD a colori da 5" ed è dotato di una levetta laterale per la regolazione di: colore, luminosità e contrasto display, volume fonica e volume tono di chiamata. È presente un LED di segnalazione per l'esclusione chiamata. Installazione da parete con staffa fornita a corredo oppure da tavolo con supporti accessori (2 x 344692) – da acquistare separatamente.

**Articolo KIT VIDEO BASE BIFAMILIARE CLASSE 100V16B - LINEA 2000**

**364622** Kit video viva voce bifamiliare composto da due videocitofoni CLASSE 100V16B e pulsantiera LINEA 2000 con telecamera a colori e 2 pulsanti di chiamata. La pulsantiera risponde al grado di robustezza IK07 – grado di protezione IP54. I videocitofoni dispongono di display LCD a colori da 5" e di 2 tasti fisici per il comando delle principali funzioni videocitofoniche – risposta e chiusura della chiamata – più 3 tasti a sfioramento che consentono l'apertura della serratura, l'attivazione del posto esterno/ciclamento e la personalizzazione di un'azione rapida che l'utente utilizza più frequentemente – es. comando luci scale, intercom, attivazione serratura aggiuntiva e attivazioni generiche. Sono dotati di una levetta laterale per la regolazione di: colore, luminosità e contrasto display, volume fonica e volume tono di chiamata. È presente un LED di segnalazione per l'esclusione chiamata. Installazione da parete con staffa fornita a corredo oppure da tavolo con supporti accessori (2 x 344692) – da acquistare separatamente.

COMPOSIZIONE DEL KIT		Quantità
343031	Pulsantiera LINEA 2000 – 1 chiamata	1
344652	Videocitofono CLASSE 100V16B	1
346050	Alimentatore 6 DIN	1
346250	Accessorio relè serratura	1

COMPOSIZIONE DEL KIT		Quantità
343032	Pulsantiera LINEA 2000 – 2 chiamate	1
344652	Videocitofono CLASSE 100V16B	2
346050	Alimentatore 6 DIN	1
346250	Accessorio relè serratura	1

# KIT AUDIO E VIDEO

## Kit villa audio



364232



364231



Articolo

### KIT AUDIO VIVAVOCE CLASSE 100A16E - LINEA 3000

364232

Kit vivavoce monofamiliare con citofono CLASSE 100A16E e pulsantiera LINEA 3000 con frontale in zama. Configurabile per installazioni monofamiliari o bifamiliari. Illuminazione del cartellino portanome con LED bianco. Installabile da parete e da incasso con specifici accessori: (350020) scatola da incasso più (343061) accessorio incasso – da acquistare separatamente. Accessoriabile con tetto antipioggia (343051) – da acquistare separatamente. La pulsantiera risponde al grado di protezione IP54 – grado di robustezza IK10. Il citofono dispone di 2 tasti fisici per il comando delle principali funzioni citofoniche – risposta e chiusura della chiamata – e di 3 tasti a sfioramento per il comando delle principali funzioni – apertura della serratura, comando luci scale e attivazione del posto esterno/ciclamento – più 4 ulteriori tasti a sfioramento configurabili che assumono differenti funzionalità – es. intercom, attivazione serratura aggiuntiva, attivazioni generiche. Regolazione volume suoneria (con esclusione chiamata) tramite apposito selettore. L'installazione può essere fatta fuori muro con apposita staffa o tramite supporto da tavolo accessorio (1 x 344692) – da acquistare separatamente. Il dispositivo, dotato anche di funzione studio professionale, deve essere configurato.

Articolo

### KIT AUDIO CORNETTA CLASSE 100A16E - LINEA 3000

364231

Kit audio monofamiliare con citofono CLASSE 100A16M e pulsantiera LINEA 3000 con frontale in zama. Configurabile per installazioni monofamiliari o bifamiliari. Illuminazione del cartellino portanome con LED bianco. Installabile da parete e da incasso con specifici accessori: (350020) scatola da incasso più (343061) accessorio incasso – da acquistare separatamente. Accessoriabile con tetto antipioggia (343051) – da acquistare separatamente. La pulsantiera risponde al grado di protezione IP54 – grado di robustezza IK10. Il citofono è dotato di 3 tasti a sfioramento per il comando delle principali funzioni – apertura della serratura, comando luci scale e attivazione del posto esterno/ciclamento – più 4 ulteriori tasti a sfioramento configurabili che assumono differenti funzionalità – es. intercom, attivazione serratura aggiuntiva, attivazioni generiche. Regolazione volume suoneria (con esclusione chiamata) tramite apposito selettore. L'installazione può essere fatta fuori muro con appositastaffa o tramite supporto da tavolo accessorio (1 x 344692) – da acquistare separatamente. Il dispositivo, dotato anche di funzione studio professionale, deve essere configurato.

#### COMPOSIZIONE DEL KIT

Quantità

343071	Pulsantiera LINEA 3000	1
344282	Citofono CLASSE 100A16E	1
346040	Alimentatore 6 DIN	1

#### COMPOSIZIONE DEL KIT

Quantità

343071	Pulsantiera LINEA 3000	1
344292	Citofono CLASSE 100A16M	1
346040	Alimentatore 6 DIN	1

**366811**
**366821**

Articolo

**KIT AUDIO MONOFAMILIARE CON CORNETTA LINEA 2000 – SPRINT L2**

**366811** Kit audio monofamiliare composto da citofono SPRINT L2 e pulsantiera LINEA 2000 con 1 pulsante di chiamata. Il citofono dispone di pulsante apertura serratura e pulsante configurabile per funzioni ausiliarie (es. comando luci scale, attivazione posto esterno, chiamata al centralino di portineria). I dispositivi sono installabili da parete. La pulsantiera risponde al grado di robustezza IK07 – grado di protezione IP54

**KIT AUDIO BIFAMILIARE CON CORNETTA LINEA 2000 – SPRINT L2**

**366821** Kit audio bifamiliare composto da citofoni SPRINT L2 e pulsantiera LINEA 2000 con 2 pulsanti di chiamata. I citofoni dispongono di pulsante apertura serratura e pulsante configurabile per funzioni ausiliarie (es. comando luci scale, attivazione posto esterno, chiamata al centralino di portineria). I dispositivi sono installabili da parete. La pulsantiera risponde al grado di robustezza IK07 – grado di protezione IP54

**COMPOSIZIONE DEL KIT**

		<b>366811</b>	<b>366821</b>
		Quantità	Quantità
<b>342911</b>	Pulsantiera LINEA 2000 (1 pulsante)	1	-
<b>342921</b>	Pulsantiera LINEA 2000 (2 pulsanti)	-	1
<b>344232</b>	Citofono SPRINT L2	1	2
<b>346040</b>	Alimentatore	1	1

# KIT CONDOMINIO

I kit CONDOMINIO, contengono il materiale necessario per la realizzazione della base di impianti adatti al contesto condominiale. Grazie allo specifico "Configuratore videocitofonia" accessibile dal portale **PROFESSIONISTI / Area MyBTicino**:

- in pochi passaggi scegli l'estetica del posto esterno, le funzioni ed i posti interni desiderati.



360000

360001

360002

**Articolo** **KIT CONDOMINIO 360000**  
**360000** Kit condominio composto dai seguenti articoli base: modulo fonico SFERA, modulo telecamera Night & Day grandangolare SFERA, alimentatore e attuatore relè. Il kit deve essere completato con le meccaniche di finitura del posto esterno (vedi estetica SFERA New – SFERA Robur), eventuali moduli per funzioni evolute e posti interni audio video (vedi gamma 2 fili).

COMPOSIZIONE DEL KIT		Quantità
351100	Modulo fonico SFERA	1
352400	Modulo telecamera N&D grandangolare SFERA	1
346050	Alimentatore 6 DIN	1
346210	Attuatore relè 2 DIN	1

**Articolo** **KIT CONDOMINIO 360001**  
**360001** Kit condominio composto dai seguenti articoli base: modulo audio video SFERA, alimentatore e adattatore video. Il kit deve essere completato con le meccaniche di finitura del posto esterno (vedi estetica SFERA New – SFERA Robur), eventuali moduli pulsanti aggiuntivi e posti interni audio video (vedi gamma 2 fili).

COMPOSIZIONE DEL KIT		Quantità
351200	Modulo fonico audio video SFERA	1
346050	Alimentatore 6 DIN	1

**Articolo** **KIT CONDOMINIO 360002**  
**360002** Kit condominio composto dai seguenti articoli base: modulo audio SFERA e alimentatore per impianti audio. Il kit deve essere completato con le meccaniche di finitura del posto esterno (vedi estetica SFERA New - SFERA Robur), eventuali moduli pulsanti aggiuntivi e posti interni audio (vedi gamma 2 fili).

COMPOSIZIONE DEL KIT		Quantità
351100	Modulo fonico SFERA	1
346040	Alimentatore audio 6 DIN	1

## Seleziona il tipo di condominio



## Componi e personalizza il posto esterno Sfera



## Seleziona i posti interni desiderati



## Preventiva l'ordine



# KIT AUDIO E VIDEO

## Kit analogici audio - LINEA 2000



363211



363811

### Articolo **KIT AUDIO SPRINT - LINEA 2000**

**363211** kit con citofoni SPRINT e pulsantiera Linea 2000 di colore alluminio. Installazione degli apparecchi a parete. Monofamiliare

**363221** Come 363211 ma in versione bifamiliare

COMPOSIZIONE DEL KIT		363211	363221
-	Pulsantiera Linea 2000 (1 pulsante)	1	-
-	Pulsantiera Linea 2000 (2 pulsanti)	-	1
<b>334202</b>	Citofono SPRINT	1	2
<b>336000</b>	Alimentatore	1	1

### Articolo **KIT AUDIO MONOFAMILIARE SPRINT - LINEA 2000**

**363811** Kit monofamiliare con citofono SPRINT e pulsantiera LINEA 2000. Tecnologia analogica con cablaggio a due soli fili. Installazione degli apparecchi a parete. Espandibile con lo specifico citofono aggiuntivo 331550

COMPOSIZIONE DEL KIT		Quantità
-	Pulsantiera LINEA 2000	1
-	Citofono SPRINT	1
<b>336842</b>	Trasformatore	1

### ACCESSORI

**331550** Citofono aggiuntivo specifico

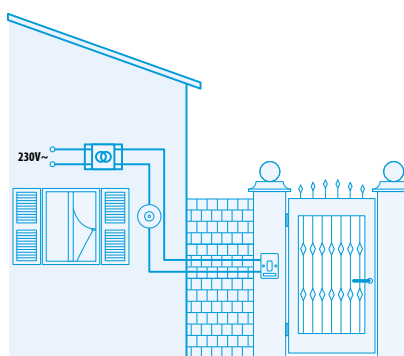

VECCHIO IMPIANTO A CAMPANELLO

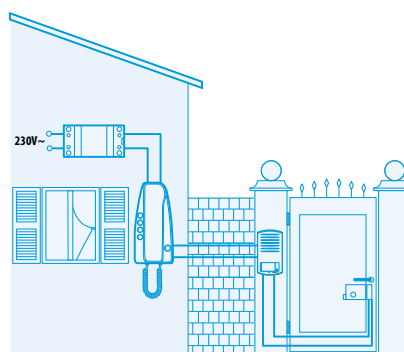

NUOVO IMPIANTO CITOFONICO

## CAMPANE E PULSANTI

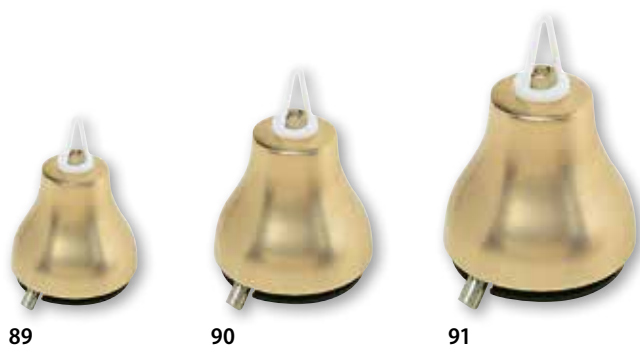

010

Articolo	<b>CAMPANE IN BRONZO</b>	
	Complete di staffa per fissaggio a parete.	
	Alimentazione	Assorbimento
89.12	12 Va.c.	300 mA
89.24	24 Va.c.	400 mA
89.220	230 Va.c.	100 mA
90.12	12 Va.c.	300 mA
90.24	24 Va.c.	400 mA
90.220	230 Va.c.	100 mA
91.220	230 Va.c.	100 mA
	<b>PULSANTI ILLUMINABILI DA PARETE E DA INCASSO</b>	
	Per impianti campanello	
010	con un pulsante	
013	con un pulsante	
023	con due pulsanti	

## SUONERIE E TRASFORMATORE



336842

Articolo	<b>SUONERIE MONOTONALI</b>		
	Suono squillante con timpano in acciaio Ø 70 mm. Per montaggio diretto a muro o su scatola da incasso Ø 60 mm. Colore bianco. Conformi alle norme NF C 61-730 Type A.		
33N	suoneria a timpano, alimentazione 8-12 Va.c. - bronzo		
35N	suoneria a timpano, alimentazione 200-250 Va.c. - bronzo		
	<b>TRASFORMATORE</b>		
	Custodia modulare DIN 3 moduli, autoprotetto contro il corto circuito. Per montaggio su guida DIN		
	Ingresso/uscita	Potenza	N° moduli DIN
336842	230 V/12 V	18 VA	3

## DATI DIMENSIONALI

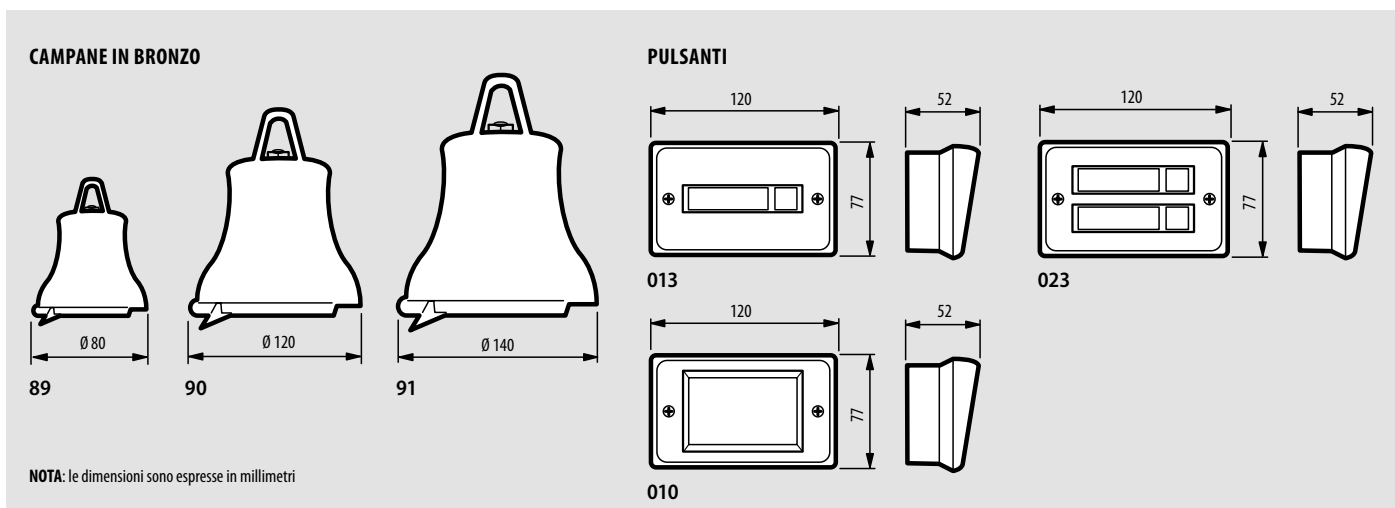



# NOTE

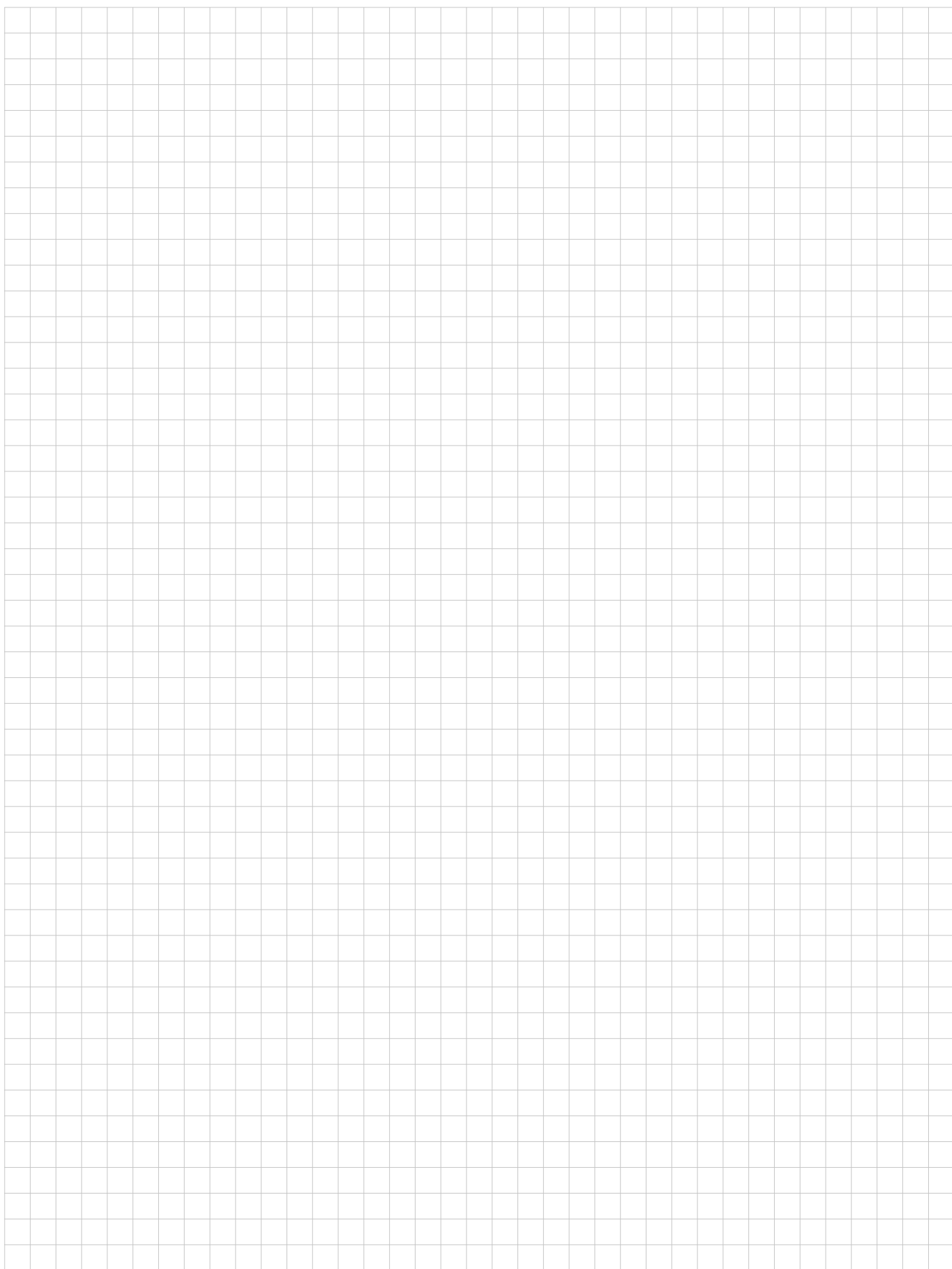



**BTicino SpA**  
Viale Borri, 231  
21100 Varese - Italy  
www.bticino.it



Per documentazione tecnica, informazioni di carattere commerciale e sulla rete dei centri di assistenza tecnica.

Numeri attivi dal lunedì al venerdì dalle ore 8.30 alle 18.30.  
Al di fuori di questi orari è possibile inviare richieste tramite i contatti del sito web.  
La richiesta sarà presa in carico e verrà dato riscontro il più presto possibile.

## ORGANIZZAZIONE DI VENDITA E CONSULENZA TECNICA

### AREA COMMERCIALE NORD OVEST

- Piemonte • Valle d'Aosta
- Liguria • Lombardia Ovest

UFFICIO REGIONALE  
10098 RIVOLI (TO)  
c/o PRISMA 88 - C.so Susa, 242  
Tel. 011/9502611  
Fax 011/9502666

UFFICIO REGIONALE  
20016 PERÒ (MI)  
Via Sempione, 197  
Tel. 02/45874511  
Fax 02/45874515

### AREA COMMERCIALE NORD EST

- Veneto • Trentino Alto Adige
- Friuli Venezia Giulia
- Lombardia Est

UFFICIO REGIONALE  
36100 VICENZA (VI)  
c/o Palazzo PLATINUM  
Via Vecchia Ferriera, 5  
Tel. 0444/870811  
Fax 0444/870829

### AREA COMMERCIALE CENTRO

- Emilia Romagna • RSM
- Marche • Toscana • Lazio
- Abruzzo • Umbria • Molise

UFFICIO REGIONALE  
40069 ZOLA PREDOSA (BO)  
Via Nannetti, 5/A  
Tel. 051/6189911  
Fax 051/6189999

UFFICIO REGIONALE  
50136 FIRENZE  
Via Aretina, 265/267  
Tel. 055/6557219  
Fax 055/6557221

UFFICIO REGIONALE  
00153 ROMA  
Viale della Piramide Cestia, 1  
pal. C - 4° piano - int. 15/16  
Tel. 06/5783495  
Fax 06/5782117

UFFICIO REGIONALE  
60019 SENIGALLIA (AN)  
Via Corvi, 18  
Tel. 071/668248  
Fax 071/668192

### AREA COMMERCIALE SUD/ISOLE

- Campania • Basilicata
- Puglia • Calabria
- Sicilia • Sardegna

UFFICIO REGIONALE  
80059 S. MARIA LA BRUNA  
TORRE DEL GRECO (NA)  
Via dell'Industria, 22  
Tel. 081/8479500  
Fax 081/8479510

UFFICIO REGIONALE  
70026 MODUGNO (BA)  
Via Paradiso, 33/G  
Tel. 080/5352768  
Fax 080/5321890

UFFICIO REGIONALE  
95037 SAN GIOVANNI LA PUNTA (CT)  
Via Galileo Galilei, 18  
Tel. 095/7178883  
Fax 095/7179242

UFFICIO REGIONALE  
09121 CAGLIARI  
c/o centro Commerciale I MULINI  
Piano Primo int. 1  
Via Piero della Francesca, 3  
Località Su Planu  
Tel. 070/541356  
Fax 070/541146



AD-ITCM22DFC

**bticino**

A Group brand | **legrand**