

# ART 100/200



## 6 • Stikala in tipkala

Sklopke i tipkala  
Schalter und Taster  
Switches and push buttons

## 10 • Vtičnice

Utičnice  
Steckdosen  
Sockets

## 13 • Komunikacije

Komunikacije  
Kommunikation  
Communications

## 15 • Elektronika

Elektronika  
Elektronik  
Electronics



Moderno  
Modern  
Moderan



18 • **Multimedija**

Multimedija  
Multimedia  
Multimedia

20 • **Okvirji**

Okviri  
Rahmen  
Frames

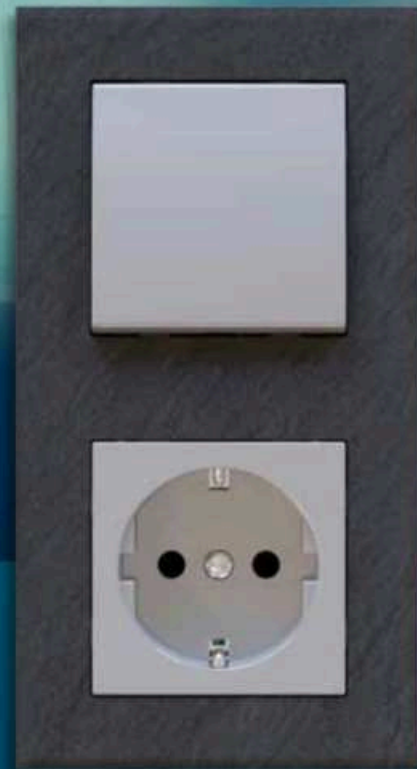

# ART 100/200

## Stikala in tipkala / Sklopke i tipkala Schalter und Taster / Switches and push buttons



### STIKALO NAVADNO (1)

- tip SBV-04; 10AX / 250V-
- brezvijačna priključitev vodnikov 1,5 - 2,5 mm<sup>2</sup>

### AUSSCHALTER (1)

- Typ SBV-04; 10AX / 250V-
- schraubloser Leiteranschluss 1,5 - 2,5 mm<sup>2</sup>

17231    17281    18241

### SKLOPKA OBIČNA (1)

- tip SBV-04; 10AX / 250V-
- bezvijačno pričvrščivanje vodiča 1,5 - 2,5 mm<sup>2</sup>

### ON-OFF SWITCH (1)

- type SBV-04; 10AX / 250V-
- screwless connection of conductors 1,5 - 2,5 mm<sup>2</sup>



### STIKALO NAVADNO (1) Z INDIKATORSKO LUČKO

- tip SBV-04; 10AX / 250V-
- brezvijačna priključitev vodnikov 1,5 - 2,5 mm<sup>2</sup>
- tipka z lečo, lučka priložena

### AUSSCHALTER (1) MIT GLIMMLAMPE

- Typ SBV-04; 10AX / 250V-
- schraubloser Leiteranschluss 1,5 - 2,5 mm<sup>2</sup>
- Wippe mit Linse, Lampe beigelegt

17241    17291    18251

### SKLOPKA OBIČNA (1) SA INDIKATORSKOM LAMPICOM

- tip SBV-04; 10AX / 250V-
- bezvijačno pričvrščivanje vodiča 1,5 - 2,5 mm<sup>2</sup>
- tipka sa prozorčićem, lampica uključena

### ON-OFF SWITCH (1) WITH INDICATOR LAMP

- type SBV-04; 10AX / 250V-
- screwless connection of conductors 1,5 - 2,5 mm<sup>2</sup>
- button with lense, lamp included



### STIKALO MENJALNO (6)

- tip SBV-04; 10AX / 250V-
- brezvijačna priključitev vodnikov 1,5 - 2,5 mm<sup>2</sup>

### WECHSELSCHALTER (6)

- Typ SBV-04; 10AX / 250V-
- schraubloser Leiteranschluss 1,5 - 2,5 mm<sup>2</sup>

17233    17283    18243

### SKLOPKA IZMJENIČNA (6)

- tip SBV-04; 10AX / 250V-
- bezvijačno pričvrščivanje vodiča 1,5 - 2,5 mm<sup>2</sup>

### TWO-WAY SWITCH (6)

- type SBV-04; 10AX / 250V-
- screwless connection of conductors 1,5 - 2,5 mm<sup>2</sup>



### STIKALO MENJALNO (6) Z INDIKATORSKO LUČKO

- tip SBV-04; 10AX / 250V-
- brezvijačna priključitev vodnikov 1,5 - 2,5 mm<sup>2</sup>
- tipka z lečo, lučka priložena

### WECHSELSCHALTER (6) MIT GLIMMLAMPE

- Typ SBV-04; 10AX / 250V-
- schraubloser Leiteranschluss 1,5 - 2,5 mm<sup>2</sup>
- Wippe mit Linse, Lampe beigelegt

17243    17293    18253

### SKLOPKA IZMJENIČNA (6) SA INDIKATORSKOM LAMPICOM

- tip SBV-04; 10AX / 250V-
- bezvijačno pričvrščivanje vodiča 1,5 - 2,5 mm<sup>2</sup>
- tipka sa prozorčićem, lampica uključena

### TWO-WAY SWITCH (6) WITH INDICATOR LAMP

- type SBV-04; 10AX / 250V-
- screwless connection of conductors 1,5 - 2,5 mm<sup>2</sup>
- button with lense, lamp included



### STIKALO MENJALNO (6) S KONTROLNO LUČKO

- tip SBV-04; 10AX / 250V-
- brezvijačna priključitev vodnikov 1,5 - 2,5 mm<sup>2</sup>
- tipka z lečo, lučka priložena

### WECHSELSCHALTER (6) MIT KONTROLLGLIMMLAMPE

- Typ SBV-04; 10AX / 250V-
- schraubloser Leiteranschluss 1,5 - 2,5 mm<sup>2</sup>
- Wippe mit Linse, Lampe beigelegt

17242    17292    18252

### SKLOPKA IZMJENIČNA (6) SA KONTROLNOM LAMPICOM

- tip SBV-04; 10AX / 250V-
- bezvijačno pričvrščivanje vodiča 1,5 - 2,5 mm<sup>2</sup>
- tipka sa prozorčićem, lampica uključena

### TWO-WAY SWITCH (6) WITH CONTROL LAMP

- type SBV-04; 10AX / 250V-
- screwless connection of conductors 1,5 - 2,5 mm<sup>2</sup>
- button with lense, lamp included



### STIKALO KRIŽNO (7)

- tip SBV-04; 10AX / 250V-
- brezvijačna priključitev vodnikov 1,5 - 2,5 mm<sup>2</sup>

### KREUZSCHALTER (7)

- Typ SBV-04; 10AX / 250V-
- schraubloser Leiteranschluss 1,5 - 2,5 mm<sup>2</sup>

17234    17284    18244

### SKLOPKA KRIŽNA (7)

- tip SBV-04; 10AX / 250V-
- bezvijačno pričvrščivanje vodiča 1,5 - 2,5 mm<sup>2</sup>

### INTERMEDIATE SWITCH (7)

- type SBV-04; 10AX / 250V-
- screwless connection of conductors 1,5 - 2,5 mm<sup>2</sup>

## Stikala in tipkala / Sklopke i tipkala Schalter und Taster / Switches and push buttons



### STIKALO KRIŽNO (7) Z INDIKATORSKO LUČKO

- tip SBV-04; 10AX / 250V-
- brezvijačna priključitev vodnikov 1,5 - 2,5 mm<sup>2</sup>
- tipka z lečo, lučka priložena

### KREUZSCHALTER (7) MIT GLIMMLAMPE

- Typ SBV-04; 10AX / 250V-
- schraubloser Leiteranschluss 1,5 - 2,5 mm<sup>2</sup>
- Wippe mit Linse, Lampe beigelegt

□ 17244    ■ 17294    ■ 18254

### SKLOPKA KRIŽNA (7) SA INDIKATORSKOM LAMPICOM

- tip SBV-04; 10AX / 250V-
- bezvijačno pričvrščivanje vodiča 1,5 - 2,5 mm<sup>2</sup>
- tipka sa prozorčicom, lampica uključena

### INTERMEDIATE SWITCH (7) WITH INDICATOR LAMP

- type SBV-04; 10AX / 250V-
- screwless connection of conductors 1,5 - 2,5 mm<sup>2</sup>
- button with lense, lamp included



### STIKALO SERIJSKO (5)

- tip SBV-04; 10AX / 250V-
- brezvijačna priključitev vodnikov 1,5 - 2,5 mm<sup>2</sup>

### SERIENSCHALTER (5)

- Typ SBV-04; 10AX / 250V-
- schraubloser Leiteranschluss 1,5 - 2,5 mm<sup>2</sup>

□ 17232    ■ 17282    ■ 18242

### SKLOPKA SERIJSKA (5)

- tip SBV-04; 10AX / 250V-
- bezvijačno pričvrščivanje vodiča 1,5 - 2,5 mm<sup>2</sup>

### MULTICIRCUIT SWITCH (5)

- type SBV-04; 10AX / 250V-
- screwless connection of conductors 1,5 - 2,5 mm<sup>2</sup>



### STIKALO 2 x MENJALNO (6+6)

- tip SBV-04; 10AX / 250V-
- vijačna / brezvijačna priključitev vodnikov 1,5 - 2,5 mm<sup>2</sup>

### DOPPELWECHSELSCHALTER (6+6)

- Typ SBV-04; 10AX / 250V-
- schraub / schraubloser Leiteranschluss 1,5 - 2,5 mm<sup>2</sup>

□ 17236    ■ 17286    ■ 18246

### SKLOPKA 2 x IZMJENIČNA (6+6)

- tip SBV-04; 10AX / 250V-
- vijčano / bezvijačno pričvrščivanje vodiča 1,5 - 2,5 mm<sup>2</sup>

### DOUBLE TWO-WAY SWITCH (6+6)

- type SBV-04; 10AX / 250V-
- screw / screwless connection of conductors 1,5 - 2,5 mm<sup>2</sup>



### STIKALO 2 POLNO (2) 0-1

- tip SBV-04; 10AX / 250V-
- brezvijačna priključitev vodnikov 1,5 - 2,5 mm<sup>2</sup>
- tipka s simbolom 0-1

### 2-POLIGER SCHALTER (2) 0-1

- Typ SBV-04; 10AX / 250V-
- schraubloser Leiteranschluss 1,5 - 2,5 mm<sup>2</sup>
- Wippe mit Symbol 0-1

□ 17235    ■ 17285    ■ 18245

### SKLOPKA 2 POLNA (2) 0-1

- tip SBV-04; 10AX / 250V-
- bezvijačno pričvrščivanje vodiča 1,5 - 2,5 mm<sup>2</sup>
- tipka sa simbolom 0-1

### 2 POLE SWITCH (2) 0-1

- type SBV-04; 10AX / 250V-
- screwless connection of conductors 1,5 - 2,5 mm<sup>2</sup>
- button with symbol 0-1



### STIKALO 2 POLNO (2) S KONTROLNO LUČKO

- tip SBV-04; 10AX / 250V-
- brezvijačna priključitev vodnikov 1,5 - 2,5 mm<sup>2</sup>
- tipka z lečo, lučka priložena

### 2-POLIGER SCHALTER (2) MIT KONTROLLGLIMMLAMPE

- Typ SBV-04; 10AX / 250V-
- schraubloser Leiteranschluss 1,5 - 2,5 mm<sup>2</sup>
- Wippe mit Linse, Lampe beigelegt

□ 17245    ■ 17295    ■ 18255

### SKLOPKA 2 POLNA (2) SA KONTROLNOM LAMPICOM

- tip SBV-04; 10AX / 250V-
- bezvijačno pričvrščivanje vodiča 1,5 - 2,5 mm<sup>2</sup>
- tipka sa prozorčicom, lampica uključena

### 2 POLE SWITCH (2) WITH CONTROL LAMP

- type SBV-04; 10AX / 250V-
- screwless connection of conductors 1,5 - 2,5 mm<sup>2</sup>
- button with lense, lamp included



### STIKALO 2 POLNO (2) 16A S KONTROLNO LUČKO

- tip SV-16; 16A / 250V-
- vijačna priključitev vodnikov 1,5 - 2,5 mm<sup>2</sup>
- tipka z lečo in simbolom „16 A“, lučka priložena

### 2-POLIGER SCHALTER (2) 16A MIT KONTROLLGLIMMLAMPE

- Typ SV-16; 16A / 250V-
- Anschluss der Leiter 1,5 - 2,5 mm<sup>2</sup> mit Schrauben
- Wippe mit Linse und Symbol „16 A“, Lampe beigelegt

□ 17230    ■ 17280    ■ 18256

### SKLOPKA 2 POLNA (2) 16A SA KONTROLNOM LAMPICOM

- tip SV-16; 16A / 250V-
- vijčano pričvrščivanje vodiča 1,5 - 2,5 mm<sup>2</sup>
- tipka sa prozorčicom i sa simbolom „16 A“, lampica uključena

### 2 POLE SWITCH (2) 16A WITH CONTROL LAMP

- type SV-16; 16A / 250V-
- connection of conductors 1,5 - 2,5 mm<sup>2</sup> with screws
- button with lense and symbol „16 A“, lamp included

## Stikala in tipkala / Sklopke i tipkala

### Schalter und Taster / Switches and push buttons



#### STIKALO ZA ŽALUZIJE (4)

- tip SBV-04; 10AX / 250V-
- brezvijačna priključitev vodnikov 1,5 - 2,5 mm<sup>2</sup>
- tipka s simbolom „puščica“
- položaj 1-0-2

#### JALOUSIESCHALTER (4)

- Typ SBV-04; 10AX / 250V-
- schraubloser Leiteranschluss 1,5 - 2,5 mm<sup>2</sup>
- Wippe mit Symbol „Pfeil“
- Position 1-0-2

□ 15518    ■ 15519    ■ 15520

#### SKLOPKA ZA ŽALUZINE (4)

- tip SBV-04; 10AX / 250V-
- bezvijačno pričvrščevanje vodiča 1,5 - 2,5 mm<sup>2</sup>
- tipka sa simbolom „strelica“
- položaj 1-0-2

#### VENETIAN BLIND SWITCH (4)

- type SBV-04; 10AX / 250V-
- screwless connection of conductors 1,5 - 2,5 mm<sup>2</sup>
- button with symbol „arrow“
- position 1-0-2



#### TIPKALO ZA ŽALUZIJE (5)

- tip SBV-04; 10A / 250V-
- brezvijačna priključitev vodnikov 1,5 - 2,5 mm<sup>2</sup>
- tipka s simbolom „puščica“
- onemogočen hkratni vklop

#### JALOUSIETASTER (5)

- Typ SBV-04; 10A / 250V-
- schraubloser Leiteranschluss 1,5 - 2,5 mm<sup>2</sup>
- Wippe mit Symbol „Pfeil“
- Verhinderung einer gleichzeitigen Aktivierung

□ 17240    ■ 17290    ■ 18250

#### TIPKALO ZA ŽALUZINE (5)

- tip SBV-04; 10A / 250V-
- bezvijačno pričvrščevanje vodiča 1,5 - 2,5 mm<sup>2</sup>
- tipka sa simbolom „strelica“
- onemogućen istovremeni uklop

#### VENETIAN BLIND PUSH BUTTON (5)

- type SBV-04; 10A / 250V-
- screwless connection of conductors 1,5 - 2,5 mm<sup>2</sup>
- button with symbol „arrow“
- simultaneous activation disabled



#### TIPKALO (1)

- tip SBV-04; 10A / 250V-
- brezvijačna priključitev vodnikov 1,5 - 2,5 mm<sup>2</sup>

#### TASTER (1)

- Typ SBV-04; 10A / 250V-
- schraubloser Leiteranschluss 1,5 - 2,5 mm<sup>2</sup>

□ 17198    ■ 17199    ■ 18299

#### TIPKALO (1)

- tip SBV-04; 10A / 250V-
- bezvijačno pričvrščevanje vodiča 1,5 - 2,5 mm<sup>2</sup>

#### PUSH BUTTON (1)

- type SBV-04; 10A / 250V-
- screwless connection of conductors 1,5 - 2,5 mm<sup>2</sup>



#### TIPKALO (1)

- tip SBV-04; 10A / 250V-
- brezvijačna priključitev vodnikov 1,5 - 2,5 mm<sup>2</sup>
- tipka z lečo, lučka ni priložena

#### TASTER (1)

- Typ SBV-04; 10A / 250V-
- schraubloser Leiteranschluss 1,5 - 2,5 mm<sup>2</sup>
- Wippe mit Linse, Lampe nicht beigelegt

□ 17239    ■ 17289    ■ 18249

#### TIPKALO (1)

- tip SBV-04; 10A / 250V-
- bezvijačno pričvrščevanje vodiča 1,5 - 2,5 mm<sup>2</sup>
- tipka sa prozorčičem, lampica nije uključena

#### PUSH BUTTON (1)

- type SBV-04; 10A / 250V-
- screwless connection of conductors 1,5 - 2,5 mm<sup>2</sup>
- button with lense, lamp not included



#### TIPKALO (1) Z INDIKATORSKO LUČKO

- tip SBV-04; 10A / 250V-
- brezvijačna priključitev vodnikov 1,5 - 2,5 mm<sup>2</sup>
- tipka z lečo, lučka priložena

#### TASTER (1) MIT GLIMMLAMPE

- Typ SBV-04; 10A / 250V-
- schraubloser Leiteranschluss 1,5 - 2,5 mm<sup>2</sup>
- Wippe mit Linse, Lampe beigelegt

□ 17249    ■ 17299    ■ 18259

#### TIPKALO (1) SA INDIKATORSKOM LAMPICOM

- tip SBV-04; 10A / 250V-
- bezvijačno pričvrščevanje vodiča 1,5 - 2,5 mm<sup>2</sup>
- tipka sa prozorčičem, lampica uključena

#### PUSH BUTTON (1) WITH INDICATOR LAMP

- type SBV-04; 10A / 250V-
- screwless connection of conductors 1,5 - 2,5 mm<sup>2</sup>
- button with lense, lamp included



#### TIPKALO (1) SIMBOL LUČ

- tip SBV-04; 10A / 250V-
- brezvijačna priključitev vodnikov 1,5 - 2,5 mm<sup>2</sup>
- tipka z lečo in simbolom „luč“, lučka ni priložena

#### LICHTTASTER (1)

- Typ SBV-04; 10A / 250V-
- schraubloser Leiteranschluss 1,5 - 2,5 mm<sup>2</sup>
- Wippe mit Linse und Symbol „Licht“, Lampe nicht beigelegt

□ 17237    ■ 17287    ■ 18247

#### TIPKALO (1) SIMBOL SVJETLO

- tip SBV-04; 10A / 250V-
- bezvijačno pričvrščevanje vodiča 1,5 - 2,5 mm<sup>2</sup>
- tipka sa prozorčičem i simbolom „svjetlo“, lampica nije uključena

#### PUSH BUTTON (1) SYMBOL LIGHT

- type SBV-04; 10A / 250V-
- screwless connection of conductors 1,5 - 2,5 mm<sup>2</sup>
- button with lense and symbol „light“, lamp not included

## Stikala in tipkala / Sklopke i tipkala Schalter und Taster / Switches and push buttons



### TIPKALO (1) SIMBOL LUČ Z INDIKATORSKO LUČKO

- tip SBV-04; 10A / 250V-
- brezvijačna priključitev vodnikov 1,5 - 2,5 mm<sup>2</sup>
- tipka z lečo in simbolom „luč“, lučka priložena

### LICHTTASTER (1) MIT GLIMMLAMPE

- Typ SBV-04; 10A / 250V-
- schraubloser Leiteranschluss 1,5 - 2,5 mm<sup>2</sup>
- Wippe mit Linse und Symbol „Licht“, Lampe beigefügt

□ 17247    ■ 17297    ■ 18257

### TIPKALO (1) SIMBOL SVJETLO SA INDIKATORSKOM LAMPICOM

- tip SBV-04; 10A / 250V-
- bezvijačno pričvrščivanje vodiča 1,5 - 2,5 mm<sup>2</sup>
- tipka sa prozorčićem i simbolom „svjetlo“, lampica uključena

### PUSH BUTTON (1) SYMBOL LIGHT WITH INDICATOR LAMP

- type SBV-04; 10A / 250V-
- screwless connection of conductors 1,5 - 2,5 mm<sup>2</sup>
- button with lense and symbol „light“, lamp included



### TIPKALO (1) SIMBOL ZVONEC

- tip SBV-04; 10A / 250V-
- brezvijačna priključitev vodnikov 1,5 - 2,5 mm<sup>2</sup>
- tipka z lečo in simbolom „zvonec“, lučka ni priložena

### KLINGELTASTER (1)

- Typ SBV-04; 10A / 250V-
- schraubloser Leiteranschluss 1,5 - 2,5 mm<sup>2</sup>
- Wippe mit Linse und Symbol „Klingel“, Lampe nicht beigefügt

□ 17238    ■ 17288    ■ 18248

### TIPKALO (1) SIMBOL ZVONO

- tip SBV-04; 10A / 250V-
- bezvijačno pričvrščivanje vodiča 1,5 - 2,5 mm<sup>2</sup>
- tipka sa prozorčićem i simbolom „zvono“, lampica nije uključena

### PUSH BUTTON (1) SYMBOL BELL

- type SBV-04; 10A / 250V-
- screwless connection of conductors 1,5 - 2,5 mm<sup>2</sup>
- button with lense and symbol „bell“, lamp not included



### TIPKALO (1) SIMBOL ZVONEC Z INDIKATORSKO LUČKO

- tip SBV-04; 10A / 250V-
- brezvijačna priključitev vodnikov 1,5 - 2,5 mm<sup>2</sup>
- tipka z lečo in simbolom „zvonec“, lučka priložena

### KLINGELTASTER (1) MIT GLIMMLAMPE

- Typ SBV-04; 10A / 250V-
- schraubloser Leiteranschluss 1,5 - 2,5 mm<sup>2</sup>
- Wippe mit Linse und Symbol „Klingel“, Lampe beigefügt

□ 17248    ■ 17298    ■ 18258

### TIPKALO (1) SIMBOL ZVONO SA INDIKATORSKOM LAMPICOM

- tip SBV-04; 10A / 250V-
- bezvijačno pričvrščivanje vodiča 1,5 - 2,5 mm<sup>2</sup>
- tipka sa prozorčićem i simbolom „zvono“, lampica uključena

### PUSH BUTTON (1) SYMBOL BELL WITH INDICATOR LAMP

- type SBV-04; 10A / 250V-
- screwless connection of conductors 1,5 - 2,5 mm<sup>2</sup>
- button with lense and symbol „bell“, lamp included

## Vtičnice / Utičnice Steckdosen / Sockets



### VTIČNICA

- tip VVB-92; 16A / 250V-
- priključitev vodnikov 1,5 - 2,5 mm<sup>2</sup>
- vtičnica z varnostnim kontaktom - šuko

### STECKDOSE

- Typ VVB-92; 16A / 250V-
- Leiteranschluss 1,5 - 2,5 mm<sup>2</sup>
- Steckdose mit Schutzkontakt - Schuko

vijačna / vijčana / mit Schraubklemmen / screw terminals

□ 17200    □ 17250    ■ 18260    ■ 17205    ■ 14357    ■ 14355

brezvijačna / bezvijčana / mit Steckklemmen / screwless terminals

□ 17210    □ 17260    ■ 18261    ■ 17215    ■ 14358    ■ 14356

### UTIČNICA

- tip VVB-92; 16A / 250V-
- pričvrščevanje vodiča 1,5 - 2,5 mm<sup>2</sup>
- utičnica sa zaštitnim kontaktom - šuko

### SOCKET

- type VVB-92; 16A / 250V-
- connection of conductors 1,5 - 2,5 mm<sup>2</sup>
- socket with side earthing contact - schuko



### VTIČNICA Z ZAŠČITO

- tip VVB-92; 16A / 250V-
- priključitev vodnikov 1,5 - 2,5 mm<sup>2</sup>
- vtičnica z varnostnim kontaktom - šuko
- vgrajena zaščita pred vtikom

### STECKDOSE MIT KINDERSCHUTZ

- Typ VVB-92; 16A / 250V-
- Leiteranschluss 1,5 - 2,5 mm<sup>2</sup>
- Steckdose mit Schutzkontakt - Schuko
- mit Kinderschutz

vijačna / vijčana / mit Schraubklemmen / screw terminals

□ 17201    □ 17251    ■ 18262    ■ 17206    ■ 17173    ■ 17171

brezvijačna / bezvijčana / mit Steckklemmen / screwless terminals

□ 17211    □ 17261    ■ 18263    ■ 17216    ■ 17174    ■ 17172

### UTIČNICA SA ZAŠTITOM

- tip VVB-92; 16A / 250V-
- pričvrščevanje vodiča 1,5 - 2,5 mm<sup>2</sup>
- utičnica sa zaštitnim kontaktom - šuko
- ugrajena zaščita pred dodirom

### SOCKET WITH SHUTTERS

- type VVB-92; 16A / 250V-
- connection of conductors 1,5 - 2,5 mm<sup>2</sup>
- socket with side earthing contact - schuko
- shutters for child protection



### VTIČNICA S POKROVČKOM

- tip VVB-92; 16A / 250V-
- priključitev vodnikov 1,5 - 2,5 mm<sup>2</sup>
- vtičnica z varnostnim kontaktom - šuko

### STECKDOSE MIT KLAPPDECKEL

- Typ VVB-92; 16A / 250V-
- Leiteranschluss 1,5 - 2,5 mm<sup>2</sup>
- Steckdose mit Schutzkontakt - Schuko

vijačna / vijčana / mit Schraubklemmen / screw terminals

□ 17202    □ 17252    ■ 18264

brezvijačna / bezvijčana / mit Steckklemmen / screwless terminals

□ 17212    □ 17262    ■ 18265

### UTIČNICA SA POKLOPCEM

- tip VVB-92; 16A / 250V-
- pričvrščevanje vodiča 1,5 - 2,5 mm<sup>2</sup>
- utičnica sa zaštitnim kontaktom - šuko

### SOCKET WITH COVER

- type VVB-92; 16A / 250V-
- connection of conductors 1,5 - 2,5 mm<sup>2</sup>
- socket with side earthing contact - schuko



### VTIČNICA S POKROVČKOM IN ZAŠČITO

- tip VVB-92; 16A / 250V-
- priključitev vodnikov 1,5 - 2,5 mm<sup>2</sup>
- vtičnica z varnostnim kontaktom - šuko
- vgrajena zaščita pred vtikom

### STECKDOSE MIT KLAPPDECKEL UND KINDERSCHUTZ

- Typ VVB-92; 16A / 250V-
- Leiteranschluss 1,5 - 2,5 mm<sup>2</sup>
- Steckdose mit Schutzkontakt - Schuko
- mit Kinderschutz

vijačna / vijčana / mit Schraubklemmen / screw terminals

□ 13334    □ 13337    ■ 18266

brezvijačna / bezvijčana / mit Steckklemmen / screwless terminals

□ 13335    □ 13338    ■ 18267

### UTIČNICA SA POKLOPCEM I ZAŠTITOM

- tip VVB-92; 16A / 250V-
- pričvrščevanje vodiča 1,5 - 2,5 mm<sup>2</sup>
- utičnica sa zaštitnim kontaktom - šuko
- ugrajena zaščita pred dodirom

### SOCKET WITH COVER AND SHUTTERS

- type VVB-92; 16A / 250V-
- connection of conductors 1,5 - 2,5 mm<sup>2</sup>
- socket with side earthing contact - schuko
- shutters for child protection



### VTIČNICA FRANCOŠKA (NF)

- tip VVB-92; 16A / 250V-
- priključitev vodnikov 1,5 - 2,5 mm<sup>2</sup>
- vtičnica z ozemljitvenim čepom

### STECKDOSE FRANZÖSISCH (NF)

- Typ VVB-92; 16A / 250V-
- Leiteranschluss 1,5 - 2,5 mm<sup>2</sup>
- Steckdose mit Erdungsstift

vijačna / vijčana / mit Schraubklemmen / screw terminals

□ 17203    □ 17253    ■ 18268    ■ 14196    ■ 14200    ■ 14198

brezvijačna / bezvijčana / mit Steckklemmen / screwless terminals

□ 17213    □ 17263    ■ 18269    ■ 14197    ■ 14145    ■ 14199

### UTIČNICA FRANCOŠKA (NF)

- tip VVB-92; 16A / 250V-
- pričvrščevanje vodiča 1,5 - 2,5 mm<sup>2</sup>
- utičnica s uzemljivačkim čepom

### SOCKET FRENCH (NF)

- type VVB-92; 16A / 250V-
- connection of conductors 1,5 - 2,5 mm<sup>2</sup>
- socket with earthing pin

## Vtičnice / Utičnice Steckdosen / Sockets



### VTIČNICA FRANCOŠKA (NF) Z ZAŠČITO

- tip VVB-92; 16A / 250V-
- priključitev vodnikov 1,5 - 2,5 mm<sup>2</sup>
- vtičnica z ozemljitvenim čepom
- vgrajena zaščita pred vtikom

### STECKDOSE FRANZÖSISCH (NF) MIT KINDERSCHUTZ

- Typ VVB-92; 16A / 250V-
- Leiteranschluss 1,5 - 2,5 mm<sup>2</sup>
- Steckdose mit Erdungsstift
- mit Kinderschutz

vijačna / vijčana / mit Schraubklemmen / screw terminals

□ 17204   □ 17254   ■ 18270   ■ 16869   ■ 16873   ■ 16871

brezvijačna / bezvijčana / mit Steckklemmen / screwless terminals

□ 17214   □ 17264   ■ 18271   ■ 16870   ■ 16874   ■ 16872

### UTIČNICA FRANCOŠKA (NF) SA ZAŠTITOM

- tip VVB-92; 16A / 250V-
- pričvrščivanje vodiča 1,5 - 2,5 mm<sup>2</sup>
- utičnica s ozemljivačkim čepom
- ugrađena zaščita pred dotikom

### SOCKET FRENCH (NF) WITH SHUTTERS

- type VVB-92; 16A / 250V-
- connection of conductors 1,5 - 2,5 mm<sup>2</sup>
- socket with earthing pin
- shutters for child protection



### VTIČNICA FRANCOŠKA (NF) S POKROVČKOM

- tip VVB-92; 16A / 250V-
- priključitev vodnikov 1,5 - 2,5 mm<sup>2</sup>
- vtičnica z ozemljitvenim čepom

### STECKDOSE FRANZÖSISCH (NF) MIT KLAPPDECKEL

- Typ VVB-92; 16A / 250V-
- Leiteranschluss 1,5 - 2,5 mm<sup>2</sup>
- Steckdose mit Erdungsstift

vijačna / vijčana / mit Schraubklemmen / screw terminals

□ 17145   □ 17146   ■ 18272

brezvijačna / bezvijčana / mit Steckklemmen / screwless terminals

□ 17147   □ 17148   ■ 18273

### UTIČNICA FRANCOŠKA (NF) SA POKLOPCEM

- tip VVB-92; 16A / 250V-
- pričvrščivanje vodiča 1,5 - 2,5 mm<sup>2</sup>
- utičnica s ozemljivačkim čepom

### SOCKET FRENCH (NF) WITH COVER

- type VVB-92; 16A / 250V-
- connection of conductors 1,5 - 2,5 mm<sup>2</sup>
- socket with earthing pin



ART 100

### VTIČNICA DVOJNA

- tip VDV-01 / VD-S; 16A / 250V-
- priključitev vodnikov 1,5 - 2,5 mm<sup>2</sup>
- vtičnica z varnostnim kontaktom - šuko

### DOPPELSTECKDOSE

- Typ VDV-01 / VD-S; 16A / 250V-
- Leiteranschluss 1,5 - 2,5 mm<sup>2</sup>
- Steckdose mit Schutzkontakt - Schuko

vijačna / vijčana / mit Schraubklemmen / screw terminals

□ 17207   □ 17492   ■ 18274

brezvijačna / bezvijčana / mit Steckklemmen / screwless terminals

□ 16742   □ 16748   ■ 16752

### UTIČNICA DUPLA

- tip VDV-01 / VD-S; 16A / 250V-
- pričvrščivanje vodiča 1,5 - 2,5 mm<sup>2</sup>
- utičnica sa zaštitnim kontaktom - šuko

### DOUBLE SOCKET

- type VDV-01 / VD-S; 16A / 250V-
- connection of conductors 1,5 - 2,5 mm<sup>2</sup>
- socket with side earthing contact - schuko



ART 100

### VTIČNICA DVOJNA Z ZAŠČITO

- tip VDV-01 / VD-S; 16A / 250V-
- priključitev vodnikov 1,5 - 2,5 mm<sup>2</sup>
- vtičnica z varnostnim kontaktom - šuko
- vgrajena zaščita pred vtikom

### DOPPELSTECKDOSE MIT KINDERSCHUTZ

- Typ VDV-01 / VD-S; 16A / 250V-
- Leiteranschluss 1,5 - 2,5 mm<sup>2</sup>
- Steckdose mit Schutzkontakt - Schuko
- mit Kinderschutz

vijačna / vijčana / mit Schraubklemmen / screw terminals

□ 17217   □ 17494   ■ 18275

brezvijačna / bezvijčana / mit Steckklemmen / screwless terminals

□ 16745   □ 16750   ■ 16755

### UTIČNICA DUPLA SA ZAŠTITOM

- tip VDV-01 / VD-S; 16A / 250V-
- pričvrščivanje vodiča 1,5 - 2,5 mm<sup>2</sup>
- utičnica sa zaštitnim kontaktom - šuko
- ugrađena zaščita pred dotikom

### DOUBLE SOCKET WITH SHUTTERS

- type VDV-01 / VD-S; 16A / 250V-
- connection of conductors 1,5 - 2,5 mm<sup>2</sup>
- socket with side earthing contact - schuko
- shutters for child protection



ART 100

### VTIČNICA DVOJNA FRANCOŠKA (NF)

- tip VDV-01 / VD-NFC; 16A / 250V-
- priključitev vodnikov 1,5 - 2,5 mm<sup>2</sup>
- vtičnica z ozemljitvenim čepom

### DOPPELSTECKDOSE FRANZÖSISCH (NF)

- Typ VDV-01 / VD-NFC; 16A / 250V-
- Leiteranschluss 1,5 - 2,5 mm<sup>2</sup>
- Steckdose mit Erdungsstift

vijačna / vijčana / mit Schraubklemmen / screw terminals

□ 17208   □ 17496   ■ 18276

brezvijačna / bezvijčana / mit Steckklemmen / screwless terminals

□ 16694   □ 16679   ■ 16669

### UTIČNICA DUPLA FRANCOŠKA (NF)

- tip VDV-01 / VD-NFC; 16A / 250V-
- pričvrščivanje vodiča 1,5 - 2,5 mm<sup>2</sup>
- utičnica s ozemljivačkim čepom

### DOUBLE SOCKET FRENCH (NF)

- type VDV-01 / VD-NFC; 16A / 250V-
- connection of conductors 1,5 - 2,5 mm<sup>2</sup>
- socket with earthing pin

## Vtičnice / Utičnice Steckdosen / Sockets



ART 100

### VTIČNICA DVOJNA FRANCOSKA (NF) Z ZAŠČITO

- tip VDV-01 / VD-NFC; 16A / 250V-
- priključitev vodnikov 1,5 - 2,5 mm<sup>2</sup>
- vtičnica z ozemljitvenim žepom
- vgrajena zaščita pred vtikom

### DOPPELSTECKDOSE FRANZÖSISCH (NF) MIT KINDERSCHUTZ

- Typ VDV-01 / VD-NFC; 16A / 250V-
- Leiteranschluss 1,5 - 2,5 mm<sup>2</sup>
- Steckdose mit Erdungsstift
- mit Kinderschutz

vijačna / vijčana / mit Schraubklemmen / screw terminals

17218  17498  18277

brezvijačna / bezvijčana / mit Steckklemmen / screwless terminals

16683  16667  16659

### UTIČNICA DUPLA FRANCOSKA (NF) SA ZAŠTITOM

- tip VDV-01 / VD-NFC; 16A / 250V-
- pričvrščevanje vodiča 1,5 - 2,5 mm<sup>2</sup>
- utičnica s uzemljivačkim žepom
- ugrajena zaščita pred dodirom

### DOUBLE SOCKET FRENCH (NF) WITH SHUTTERS

- type VDV-01 / VD-NFC; 16A / 250V-
- connection of conductors 1,5 - 2,5 mm<sup>2</sup>
- socket with earthing pin
- shutters for child protection



ART 200

### VTIČNICA DVOJNA

- tip VDV-01 / VD-S; 16A / 250V-
- priključitev vodnikov 1,5 - 2,5 mm<sup>2</sup>
- vtičnica z varnostnim kontaktom - šuko

### DOPPELSTECKDOSE

- Typ VDV-01 / VD-S; 16A / 250V-
- Leiteranschluss 1,5 - 2,5 mm<sup>2</sup>
- Steckdose mit Schutzkontakt - Schuko

vijačna / vijčana / mit Schraubklemmen / screw terminals

17257  17952  18484

brezvijačna / bezvijčana / mit Steckklemmen / screwless terminals

16743  16749  16753

### UTIČNICA DUPLA

- tip VDV-01 / VD-S; 16A / 250V-
- pričvrščevanje vodiča 1,5 - 2,5 mm<sup>2</sup>
- utičnica sa zaštitnim kontaktom - šuko

### DOUBLE SOCKET

- type VDV-01 / VD-S; 16A / 250V-
- connection of conductors 1,5 - 2,5 mm<sup>2</sup>
- socket with side earthing contact - schuko



ART 200

### VTIČNICA DVOJNA Z ZAŠČITO

- tip VDV-01 / VD-S; 16A / 250V-
- priključitev vodnikov 1,5 - 2,5 mm<sup>2</sup>
- vtičnica z varnostnim kontaktom - šuko
- vgrajena zaščita pred vtikom

### DOPPELSTECKDOSE MIT KINDERSCHUTZ

- Typ VDV-01 / VD-S; 16A / 250V-
- Leiteranschluss 1,5 - 2,5 mm<sup>2</sup>
- Steckdose mit Schutzkontakt - Schuko
- mit Kinderschutz

vijačna / vijčana / mit Schraubklemmen / screw terminals

17267  17953  18485

brezvijačna / bezvijčana / mit Steckklemmen / screwless terminals

16746  16751  16756

### UTIČNICA DUPLA SA ZAŠTITOM

- tip VDV-01 / VD-S; 16A / 250V-
- pričvrščevanje vodiča 1,5 - 2,5 mm<sup>2</sup>
- utičnica sa zaštitnim kontaktom - šuko
- ugrajena zaščita pred dodirom

### DOUBLE SOCKET WITH SHUTTERS

- type VDV-01 / VD-S; 16A / 250V-
- connection of conductors 1,5 - 2,5 mm<sup>2</sup>
- socket with side earthing contact - schuko
- shutters for child protection



ART 200

### VTIČNICA DVOJNA FRANCOSKA (NF)

- tip VDV-01 / VD-NFC; 16A / 250V-
- priključitev vodnikov 1,5 - 2,5 mm<sup>2</sup>
- vtičnica z ozemljitvenim žepom

### DOPPELSTECKDOSE FRANZÖSISCH (NF)

- Typ VDV-01 / VD-NFC; 16A / 250V-
- Leiteranschluss 1,5 - 2,5 mm<sup>2</sup>
- Steckdose mit Erdungsstift

vijačna / vijčana / mit Schraubklemmen / screw terminals

17258  17497  18486

brezvijačna / bezvijčana / mit Steckklemmen / screwless terminals

16695  16676  16670

### UTIČNICA DUPLA FRANCOSKA (NF)

- tip VDV-01 / VD-NFC; 16A / 250V-
- pričvrščevanje vodiča 1,5 - 2,5 mm<sup>2</sup>
- utičnica s uzemljivačkim žepom

### DOUBLE SOCKET FRENCH (NF)

- type VDV-01 / VD-NFC; 16A / 250V-
- connection of conductors 1,5 - 2,5 mm<sup>2</sup>
- socket with earthing pin



ART 200

### VTIČNICA DVOJNA FRANCOSKA (NF) Z ZAŠČITO

- tip VDV-01 / VD-NFC; 16A / 250V-
- priključitev vodnikov 1,5 - 2,5 mm<sup>2</sup>
- vtičnica z ozemljitvenim žepom
- vgrajena zaščita pred vtikom

### DOPPELSTECKDOSE FRANZÖSISCH (NF) MIT KINDERSCHUTZ

- Typ VDV-01 / VD-NFC; 16A / 250V-
- Leiteranschluss 1,5 - 2,5 mm<sup>2</sup>
- Steckdose mit Erdungsstift
- mit Kinderschutz

vijačna / vijčana / mit Schraubklemmen / screw terminals

17268  17499  18487

brezvijačna / bezvijčana / mit Steckklemmen / screwless terminals

16684  16668  16660

### UTIČNICA DUPLA FRANCOSKA (NF) SA ZAŠTITOM

- tip VDV-01 / VD-NFC; 16A / 250V-
- pričvrščevanje vodiča 1,5 - 2,5 mm<sup>2</sup>
- utičnica s uzemljivačkim žepom
- ugrajena zaščita pred dodirom

### DOUBLE SOCKET FRENCH (NF) WITH SHUTTERS

- type VDV-01 / VD-NFC; 16A / 250V-
- connection of conductors 1,5 - 2,5 mm<sup>2</sup>
- socket with earthing pin
- shutters for child protection

## Komunikacije / Komunikacije Kommunikation / Communications



### VTIČNICA RAČUNALNIŠKA 2 x RJ45 Cat. 5e

- 2 x RJ45 8/8 Cat. 5e
- neoklopljena
- LS (brezvijačna) priključitev

### DATENDOSE 2 x RJ45 Cat. 5e

- 2 x RJ45 8/8 Cat. 5e
- ungeschirmt
- LS (schraubloser) Anschluss

□ 17223    ■ 17273    ■ 18281

### UTIČNICA RAČUNALNA 2 x RJ45 Cat. 5e

- 2 x RJ45 8/8 Cat. 5e
- neoklopljena
- LS (brezvijačna) priključenje

### DATA SOCKET 2 x RJ45 Cat. 5e

- 2 x RJ45 8/8 Cat. 5e
- unshielded
- LS (screwless) connection



### VTIČNICA RAČUNALNIŠKA 2 x RJ45 Cat. 6

- 2 x RJ45 8/8 Cat. 6
- oklopljena
- LS (brezvijačna) priključitev

### DATENDOSE 2 x RJ45 Cat. 6

- 2 x RJ45 8/8 Cat. 6
- geschirmt
- LS (schraubloser) Anschluss

□ 17224    ■ 17274    ■ 18282

### UTIČNICA RAČUNALNA 2 x RJ45 Cat. 6

- 2 x RJ45 8/8 Cat. 6
- oklopljena
- LS (brezvijačna) priključenje

### DATA SOCKET 2 x RJ45 Cat. 6

- 2 x RJ45 8/8 Cat. 6
- shielded
- LS (screwless) connection



### VTIČNICA TELEFONSKA 2 x RJ11

- 2 x RJ11 4/4 Cat. 3
- vijačna priključitev

### TELEFONSTECKDOSE 2 x RJ11

- 2 x RJ11 4/4 Cat. 3
- Schraubklemmen

□ 17221    ■ 17271    ■ 18278

### UTIČNICA TELEFONSKA 2 x RJ11

- 2 x RJ11 4/4 Cat. 3
- vijčano pričvrščevanje

### TELEPHONE SOCKET 2 x RJ11

- 2 x RJ11 4/4 Cat. 3
- screw connection



### VTIČNICA TELEFONSKA TAE

- tip 3 x 6 NFN
- vijačna priključitev

### TELEFONSTECKDOSE TAE

- Typ 3 x 6 NFN
- Schraubklemmen

□ 17222    ■ 17272    ■ 18279

### UTIČNICA TELEFONSKA TAE

- tip 3 x 6 NFN
- vijčano pričvrščevanje

### TELEPHONE SOCKET TAE

- type 3 x 6 NFN
- screw connection

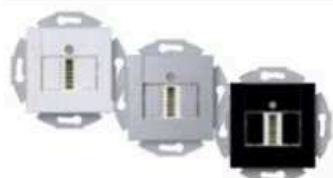

### VTIČNICA TELEFONSKA TD0 / TSS

- vijačna priključitev

### TELEFONSTECKDOSE TD0 / TSS

- Schraubklemmen

□ 16951    ■ 16952    ■ 18280

### UTIČNICA TELEFONSKA TD0 / TSS

- vijčano pričvrščevanje

### TELEPHONE SOCKET TD0 / TSS

- screw connection



### VTIČNICA TV-R KONČNA

- -10dB; [5-1000]MHz
- vijačna priključitev

### ANTENNENDOSE ALS ENDDOSE

- -10dB; [5-1000]MHz
- Schraubklemmen

□ 17225    ■ 17275    ■ 18283

### UTIČNICA TV-R KRAJNJA

- -10dB; [5-1000]MHz
- vijčano pričvrščevanje

### SOCKET TV-R END-LINE

- -10dB; [5-1000]MHz
- screw connection

## Komunikacije / Komunikacije

### Kommunikation / Communications

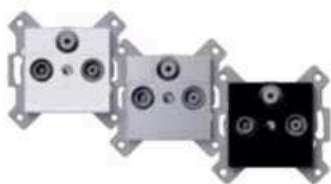

#### VTIČNICA SAT KONČNA

- -2dB; (5-2400)MHz  
- vijčna priključitev

#### ANTENNENDOSE ALS ENDDOSE SAT

- -2dB; (5-2400)MHz  
- Schraubklemmen

17227  17277  18285

#### UTIČNICA SAT KRAJNJA

- -2dB; (5-2400)MHz  
- vijčano pričvrščevanje

#### SOCKET SAT END-LINE

- -2dB; (5-2400)MHz  
- screw connection



#### VTIČNICA TV-R PREHODNA

- -2dB / -14dB; (5-1000)MHz  
- vijčna priključitev

#### ANTENNENDOSE ALS DURCHGANGSDOSE

- -2dB / -14dB; (5-1000)MHz  
- Schraubklemmen

17226  17276  18284

#### UTIČNICA TV-R PROLAZNA

- -2dB / -14dB; (5-1000)MHz  
- vijčano pričvrščevanje

#### SOCKET TV-R THROUGH-LINE

- -2dB / -14dB; (5-1000)MHz  
- screw connection



#### VTIČNICA TV-R PREHODNA S KONČNIM UPOROM

- -2dB / -14dB; (5-1000)MHz  
- vijčna priključitev

#### ANTENNENDOSE ALS DURCHGANGSDOSE MIT ENDWIDERSTAND

- -2dB / -14dB; (5-1000)MHz  
- Schraubklemmen

17228  17278  18286

#### UTIČNICA TV-R PROLAZNA SA KRAJNJIM UPOROM

- -2dB / -14dB; (5-1000)MHz  
- vijčano pričvrščevanje

#### SOCKET TV-R THROUGH-LINE WITH END RESISTANCE

- -2dB / -14dB; (5-1000)MHz  
- screw connection

## Elektronika / Elektronika Elektronik / Electronics



### STIKALO ZATEMNILNO NAVADNO (R)

- (60-400W; 250V / 50Hz
- za regulacijo Ohmskih (R) bremen
- vezava z menjalnimi stikalom ni mogoča
- vezava večih zatemnilnikov ni dovoljena
- z zamenljivo varovalko 1,6A

### EIN-AUS DIMMER (R)

- (60-400W; 250V / 50Hz
- zur Regelung von Ohmschen (R) Lasten
- Schaltung mit Wechselschalter nicht möglich
- Schaltung vom mehreren Dimmern nicht erlaubt
- mit austauschbarer Sicherung 1,6A

17209  17259  18238

### REGULATOR OBIČNI (R)

- (60-400W; 250V / 50Hz
- za regulacijo Ohmskih (R) trošila
- spajanje sa izmjeničnom sklopkom nije moguća
- spajanje više regulatora nije dozvoljeno
- sa zamjenjivim osiguračem 1,6A

### ON-OFF DIMMER (R)

- (60-400W; 250V / 50Hz
- for regulation of Ohm (R) loads
- combination with two-way switch is not possible
- more dimmers combination is not allowed
- with replaceable fuse 1,6A



### STIKALO ZATEMNILNO MENJALNO (R)

- (60-400W; 250V / 50Hz
- za regulacijo Ohmskih (R) bremen
- možna vezava z menjalnim stikalom
- vezava večih zatemnilnikov ni dovoljena
- z zamenljivo varovalko 1,6A

### WECHSEL DIMMER (R)

- (60-400W; 250V / 50Hz
- zur Regelung von Ohmschen (R) Lasten
- Schaltung mit Wechselschalter möglich
- Schaltung vom mehreren Dimmern nicht erlaubt
- mit austauschbarer Sicherung 1,6A

17219  17269  18239

### REGULATOR IZMJENIČNI (R)

- (60-400W; 250V / 50Hz
- za regulacijo Ohmskih (R) trošila
- moguće spajanje sa izmjeničnom sklopkom
- spajanje više regulatora nije dozvoljeno
- sa zamjenjivim osiguračem 1,6A

### TWO-WAY DIMMER (R)

- (60-400W; 250V / 50Hz
- for regulation of Ohm (R) loads
- combination with two-way switch is possible
- more dimmers combination is not allowed
- with replaceable fuse 1,6A



### STIKALO ZATEMNILNO MENJALNO (R,L)

- (25-500VA; 250V / 50Hz
- za regulacijo Ohmskih (R) in Induktivnih (L) bremen
- možna vezava z menjalnim stikalom
- vezava večih zatemnilnikov ni dovoljena
- z zamenljivo varovalko 1,6A

### WECHSEL DIMMER (R,L)

- (25-500VA; 250V / 50Hz
- zur Regelung von Ohmschen (R) und Induktiven (L) Lasten
- Schaltung mit Wechselschalter möglich
- Schaltung vom mehreren Dimmern nicht erlaubt
- mit austauschbarer Sicherung 1,6A

17255  17265  18289

### REGULATOR IZMJENIČNI (R,L)

- (25-500VA; 250V / 50Hz
- za regulacijo Ohmskih (R) i Induktivnih (L) trošila
- moguće spajanje sa izmjeničnom sklopkom
- spajanje više regulatora nije dozvoljeno
- sa zamjenjivim osiguračem 1,6A

### TWO-WAY DIMMER (R,L)

- (25-500VA; 250V / 50Hz
- for regulation of Ohm (R) and Inductive (L) loads
- combination with two-way switch is possible
- more dimmers combination is not allowed
- with replaceable fuse 1,6A



### STIKALO ZATEMNILNO MENJALNO (R,C)

- (20-315W; 250V / 50Hz
- za regulacijo Ohmskih (R) in Kapacitivnih (C) bremen
- možna vezava z menjalnimi stikalom
- vezava večih zatemnilnikov ni dovoljena

### WECHSEL DIMMER (R,C)

- (20-315W; 250V / 50Hz
- zur Regelung von Ohmschen (R) und Kapazitiven (C) Lasten
- Schaltung mit Wechselschalter möglich
- Schaltung vom mehreren Dimmern nicht erlaubt

17256  17266  18290

### REGULATOR IZMJENIČNI (R,C)

- (20-315W; 250V / 50Hz
- za regulacijo Ohmskih (R) i Kapacitivnih (C) trošila
- moguće spajanje sa izmjeničnom sklopkom
- spajanje više regulatora nije dozvoljeno

### TWO-WAY DIMMER (R,C)

- (20-315W; 250V / 50Hz
- for regulation of Ohm (R) and Capacitive (C) loads
- combination with two-way switch is possible
- more dimmers combination is not allowed



### STIKALO ZATEMNILNO LED MENJALNO (R,L,C)

- (7-110W/VA; 230V / 50Hz
- za regulacijo Ohmskih (R), Induktivnih (L) in Kapacitivnih bremen
- možna vezava z menjalnimi stikalom
- vezava večih zatemnilnikov ni dovoljena
- z zamenljivo varovalko 1,6A

### WECHSEL LED DIMMER (R,L,C)

- (7-110W/VA; 250V / 50Hz
- zur Regelung von Ohmschen (R), Induktiven (L) und Kapazitiven (C) Lasten
- Schaltung mit Wechselschalter möglich
- Schaltung vom mehreren Dimmern nicht erlaubt
- mit austauschbarer Sicherung 1,6A

15184  15185  15186

### REGULATOR LED IZMJENIČNI (R,L,C)

- (7-110W/VA; 230V / 50Hz
- za regulacijo Ohmskih (R), Induktivnih (L) i Kapacitivnih (C) trošila
- moguće spajanje sa izmjeničnom sklopkom
- spajanje više regulatora nije dozvoljeno
- sa zamjenjivim osiguračem 1,6A

### TWO-WAY LED DIMMER (R,L,C)

- (7-110W/VA; 250V / 50Hz
- for regulation of Ohm (R), Inductive (L) and Capacitive (C) loads
- combination with two-way switch is possible
- more dimmers combination is not allowed
- with replaceable fuse 1,6A

## Elektronika / Elektronika Elektronik / Electronics



### ELEKTRONSKI POTENCIOMETER

- krmilna napetost [1-10]V/40mA; stikalo 10A; 230V / 50Hz
- za krmiljenje stikalnih naprav (EVG) z 10V krmilnim vhodom
- možno krmiliti več stikalnih naprav do skupne vrednosti krmilnega toka max. 40mA

### ELEKTRONISCH POTENTIOMETER

- Steuerspannung [1-10]V/40mA; stikalo 10A; 230V / 50Hz
- zur Regelung von Schaltgeräten (EVG) mit 10 V Steuereingang
- mögliche Steuerung von mehreren Schaltgeräten bis zum Gesamt-Steuerstrom max. 40mA

□ 14277    ■ 14278    ■ 14279

### ELEKTRONSKI POTENCIOMETAR

- upravljački napon [1-10]V/40mA; sklopka 10A; 230V / 50Hz
- za upravljanje uredaja (EVG) s 10V upravljačkim ulazom
- moguće upravljanje većim brojem uredaja (EVG) do ukupne vrijednosti upravljačke struje do max. 40mA

### ELECTRONIC POTENTIOMETER

- switching power [1-10]V/40mA; switch 10A; 230V / 50Hz
- for controlling switchgears (EVG) with 10V input
- possible to control more switchgears with total switching current of max. 40mA



### PIR SENZOR GIBANJA

- 2300W / 10A Ohmski (cos φ 1,0)
- 1150VA / 5A Induktivni (cos φ 0,5)
- 230V / 50Hz
- kot detekcije: 180°
- višina montaže od 1-3m
- področje detekcije po tabeli
- nastavljalnost osvetlitve od 5-1000 LUX
- nastavljalnost trajanja aktivnega stanja od 10s do 20min
- temperaturno območje: -20°C do +40°C

### PIR PRÄSENZMELDER

- 2300W / 10A Ohmsch (cos φ 1,0)
- 1150VA / 5A Induktiv (cos φ 0,5)
- Nennspannung: 230V / 50Hz
- Erfassungsbereich: 180°
- Montagehöhe: 1-3m
- Reichweite gemäss Tabelle
- Dämmerungsregler: 5-1000 LUX
- Zeitregler: 10s bis 20min
- Temperaturbereich: -20°C do +40°C

□ 14297    ■ 14298    ■ 14299

### PIR SENZOR POKRETA

- 2300W / 10A Ohmski (cos φ 1,0)
- 1150VA / 5A Induktivni (cos φ 0,5)
- 230V / 50Hz
- kot detekcije: 180°
- višina montaže od 1-3m
- področje detekcije prema tablici
- namještanje osvijetljenja od 5-1000 LUX
- namještanje trajanja aktivnog stanja od 10s do 20min
- temperaturno područje rada: -20°C do +40°C

### PIR MOTION DETECTOR

- 2300W / 10A Ohm (cos φ 1,0)
- 1150VA / 5A Inductive (cos φ 0,5)
- operating voltage: 230V / 50Hz
- detection angle: 180°
- mounting area: 1-3m
- detection area according to table
- twilight setting: 5-1000 LUX
- time setting: 10s bis 20min
- working temperature: -20°C do +40°C

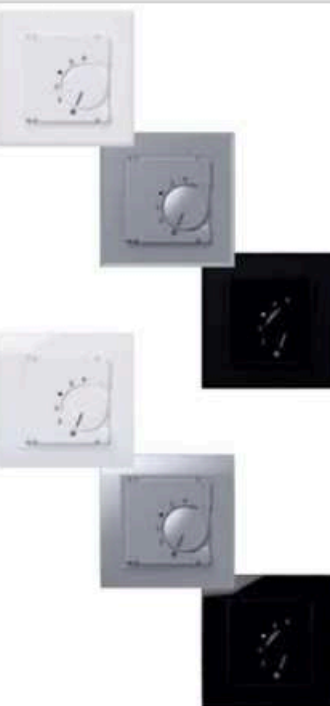

### TERMOSTAT SOBNI BIMETALNI, MEHANSKI

- temperatura ambienta: 0°C ... 30°C
- dovoljena vlažnost zraka: max. 95% rel. vlažnosti, nekondenzirajoče
- vijajčna priključitev vodnikov
- montaža v podometno dozo
- stopnja IP zaščite: IP30
- razred zaščite: II, ob pravilni montaži, z 24 VAC, razred zaščite III
- preklopni element: bimetalni kontakt
- senzor: bimetalni
- upravljalno in nastavljalno območje: 5°C ... 30°C
- histereza: pribl. 0,5 K pri max. temperaturni spremembi 4 K/h
- nazivna napetost: 230 VAC, 50 Hz
- max. preklopni tok: 10 [4] A
- max. preklopna napetost: 230 VAC, 50Hz
- min. preklopna napetost: 230 VAC, 50Hz
- preklopna moč: 2300 W
- preklopni kontakt: NC kontakt (max. 10 aktuatorjev)
- upravljalna funkcija: ogrevanje
- glavne značilnosti: mehanska omejitev delovnega območja; zunanja nastavljalnost; VDE certifikat

### RAUMTEMPERATURREGLER MECHANISCH FTR

- Umgebungstemperatur: 0°C ... 30°C
- Zulässige Luftfeuchte: max. 95% r. H. nicht kondensierend
- Elektrischer Anschluss: Schraubklemmen
- Montage/Befestigung: in UP-Dose
- Schutzart: IP30
- Schutzklasse: II, nach entsprechender Montage, bei 24 VAC Schutzklasse III
- Schaltelement: Bimetallkontakt
- Fühler: Bimetall
- Regel- und Einstellbereich: 5°C ... 30°C
- Hysterese: ca. 0,5 K bei einer Temperaturänderung von max. 4 K/h
- Betriebsspannung: 230 VAC, 50Hz
- max. Schaltstrom: 10 [4] A
- max. Schaltspannung: 230 VAC, 50Hz
- min. Schaltspannung: 230 VAC, 50Hz
- Schaltleistung: 2300W
- Schaltkontakt: Öffner (max. 10 Stellantriebe)
- Regelfunktion: Heizen
- Ausstattung allgemein: ECO-Funktion; mechanische Bereichseinstellung; VDE-geprüft

ART 100  
□ 14313    ■ 14314    ■ 14315

### TERMOSTAT SOBNI BIMETALNI, MEHANIČKI

- temperatura ambienta: 0°C ... 30°C
- dovoljena vlažnost zraka: max. 95% rel. vlage, nekondenzirajoče
- vijajčno priključenje vodiča
- montaža v podžbukno instalacijsku dozo
- stopnja IP zaščite: IP30
- razred zaščite: II, uz pravilnu montažu, sa 24 VAC, razred zaščite III
- preklopni element: bimetalni kontakt
- senzor: bimetalni
- področje kontrole i podešenja: 5°C ... 30°C
- histereza: pribl. 0,5 K pri max. promjeni temperature 4 K/h
- nazivni napon: 230 VAC, 50 Hz
- max. preklopna struja: 10 [4] A
- max. preklopni napon: 230 VAC, 50Hz
- min. preklopni napon: 230 VAC, 50Hz
- preklopna snaga: 2300 W
- preklopni kontakt: NC kontakt (max. 10 aktuatora)
- upravljačka funkcija: grijanja
- glavne značajke: mehanička limitacija podešenja radnog područja; vanjsko namještanje; VDE-certifikat

### MECHANICAL ROOM TEMPERATURE CONTROLLER, FTR

- ambient temperature: 0°C ... 30°C
- permissible atmospheric humidity: max. 95% rel. humidity, non-condensing
- electrical connection: screw - type terminals
- mounting / attachment: in flush mounted box
- protection rating: IP30
- protection class: II, if properly mounted, with 24 VAC, protection class III
- switching element: bimetallic contact
- sensor: bimetal
- control and setting range: 5°C ... 30°C
- hysteresis: approx. 0,5 K at a temperature change of max. 4 K/h
- operating voltage: 230 VAC, 50 Hz
- max. switching current: 10 [4] A
- max. switching voltage: 230 VAC, 50Hz
- min. switching voltage: 230 VAC, 50Hz
- switching power: 2300 W
- switching contact: NC contact (max. 10 actuators)
- control function: heating
- general features: ECO function; mechanical range limitation; external setting; VDE-tested

ART 200  
□ 14309    ■ 14310    ■ 14312

## Elektronika / Elektronika Elektronik / Electronics



### ELEKTRONSKI TERMOSTAT Z ZUNANJIM SENZOROM ZA KONTROLO TEMPERATURE TALNEGA GRETJA

- temperatura ambienta: 0°C ... 30°C
- dovoljena vlažnost zraka: max. 95% rel. vlažnosti, nekondenzirajoče
- vijčna priključitev vodnikov
- montaža v podmetno dozo
- stopnja IP zaščite: IP30
- razred zaščite: II, ob pravilni montaži, z 24 VAC, razred zaščite III
- preklopni element: rele
- senzor: zunanji ali zunanji/notranji
- upravljalno območje: 5°C ... 30°C (sobna temperatura), 20°C ... 60°C (interna skala za omejevanje talne temperature)
- histereza: < 1 K
- nazivna napetost: 230 VAC, 50 Hz
- max. preklopni tok: 10 [1,5] A
- max. preklopna napetost: 230 VAC, 50Hz
- min. preklopna napetost: 230 VAC, 50Hz
- preklopna moč: 2300 W
- preklopni kontakt: NO kontakt
- upravljalna funkcija: ogrevanje
- priložen eksterni senzor - kabel 4m
- glavne značilnosti: termostat s kontrolo temperature tla mehansko omejitve delovnega območja; on-off stikalo; zunanja nastavljivost; VDE certifikat

### FUSSBODENTEMPERATURREGLER ELEKTRONISCH MIT FERNFÜHLER, FETR

- Umgebungstemperatur: 0°C ... 30°C
- Zulässige Luftfeuchte: max. 95% r. H, nicht kondensierend
- Elektrischer Anschluss: Schraubklemmen
- Montage/Befestigung: in UP-Dose
- Schutzart: IP30
- Schutzklasse: II, nach entsprechender Montage
- Schaltelement: Relais
- Fühler: extern bzw. intern/extern (Wächter)
- Regelbereich: 5°C ... 30°C (rauml), 20°C ... 60°C (interne Skala zur Begrenzung der Fussbodentemperatur)
- Hysterese: < 1 K
- Betriebsspannung: 230 VAC, 50Hz
- max. Schaltstrom: 10 [1,5] A
- max. Schaltspannung: 230 VAC, 50Hz
- min. Schaltspannung: 230 VAC, 50Hz
- Schaltleistung: 2300W
- Schaltkontakt: Schliesser
- Regelfunktion: Heizen
- Ausstattung allgemein: Raumtemperaturregler mit Fussbodenüberwachung; mechanische Bereichseinstellung; Schalter Ein/Aus; Aussen-einstellung; Fernfühler 4m; VDE-geprüft

### ELEKTRONSKI TERMOSTAT SA VANJSKIM SENZOROM ZA KONTROLU TEMPERATURE PODNOG GRIJANJA

- temperatura ambienta: 0°C ... 30°C
- dovoljena vlažnost zraka: max. 95% rel. vlage, nekondenzirajoče
- vijčano priključenje vodiča
- montaža u podžbuknu instalacijsku dozu
- stupanj IP zaštite: IP30
- razred zaštite: II, uz pravilnu montažu, sa 24 VAC, razred zaštite III
- preklopni element: relej
- senzor: eksterni ili interno/eksterni
- područje kontrole i podešenja: 5°C ... 30°C (sobna temp.), 20°C ... 60°C (interna skala za limitiranje podne temperature)
- histereza: < 1 K
- nazivni napon: 230 VAC, 50 Hz
- max. preklopna struja: 10 [1,5] A
- preklopni napon: 230 VAC, 50Hz
- preklopna snaga: 2300 W
- preklopni kontakt: NO kontakt
- upravljačka funkcija: grijanje
- priložen eksterni senzor (na kabelu 4m)
- glavne značajke: termostat sa kontrolom temperature poda; mehanička limitacija podešenja radnog područja; on / off sklopka eksternih postavki; VDE-certifikat

### ELECTRONIC FLOOR OR SURFACE TEMPERATURE CONTROLLER WITH REMOTE SENSOR, FETR

- ambient temperature: 0°C ... 30°C
- permissible atmospheric humidity: max. 95% rel. humidity, non-condensing
- electrical connection: screw - type terminals
- mounting / attachment: in flush mounted box
- protection rating: IP30
- protection class: II, if properly mounted
- switching element: relay
- sensor: external or internal/external (monitors)
- control range: 5°C ... 30°C (room), 20°C ... 60°C (internal scale for limiting the floor temperature)
- hysteresis: < 1 K
- operating voltage: 230 VAC, 50 Hz
- max. switching current: 10 [1,5] A
- max. switching voltage: 230 VAC, 50Hz
- min. switching voltage: 230 VAC, 50Hz
- switching power: 2300 W
- switching contact: NO contact
- control function: heating
- general features: room temperature controller with floor monitoring; mechanical range limitation; on-off switch external setting; remote sensor 4m included; VDE-tested

#### ART 100

 14319

 14320

 14322

#### ART 200

 14316

 14317

 14318

## Multimedija / Multimediya

### Multimedia / Multimedia



#### NOSILEC KEYSTONE 1M + 2M

- nosilec z možnostjo vpetja elementov z Keystone standardom
- možnost vpetja enega ali dveh elementov

#### HALTERUNG KEYSTONE 1M+2M

- Halterung ermöglicht Snap-in Montage von Elementen mit Keystone Standard
- Mögliche Snap-in Montage von einem oder zwei Elementen

16956  16957  16958

#### NOSAČ KEYSTONE 1M + 2M

- nosač s možnostjo stavljanja elemenata sa Keystone standardom
- možnost stavljanja jednog ili dva elementa

#### MOUNTING FRAME KEYSTONE 1M + 2M

- mounting frame with possibility of snap-in elements with Keystone standard
- possibility of snap-in one or two elements



#### ADAPTER HDMI KEYSTONE 1M

- montaža v Keystone nosilec 1M ali 2M
- ženski / ženski

#### ADAPTER HDMI KEYSTONE 1M

- Einbau in Keystone Halterung 1M oder 2M
- Weiblich / Weiblich

51079  51078

#### ADAPTER HDMI KEYSTONE 1M

- montaža u Keystone nosač 1M ili 2M
- ženski / ženski

#### ADAPTOR HDMI KEYSTONE 1M

- fits into mounting frame Keystone 1M or 2M
- female / female



#### ADAPTER USB 3.0 KEYSTONE 1M

- montaža v Keystone nosilec 1M ali 2M
- ženski / ženski

#### ADAPTER USB 3.0 KEYSTONE 1M

- Einbau in Keystone Halterung 1M oder 2M
- Weiblich / Weiblich

51095  51094

#### ADAPTER USB 3.0 KEYSTONE 1M

- montaža u Keystone nosač 1M ili 2M
- ženski / ženski

#### ADAPTOR USB 3.0 KEYSTONE 1M

- fits into mounting frame Keystone 1M or 2M
- female / female



#### 2 x ADAPTER AUDIO LS 4mm, KEYSTONE 1M (RDEČI + ČRNJI)

- montaža v Keystone nosilec 1M ali 2M
- priključitev vodnikov z vijakom ali vtičakom fi 4mm
- pozlačeni kontakti

#### 2 x ADAPTER AUDIO LS 4MM, KEYSTONE, 1M (ROT + SCHWARZ)

- Einbau in Keystone Halterung 1M oder 2M
- Leiteranschluss mit Schraube oder Stecker fi 4mm
- Vergoldete Kontakte

16790  16791

#### 2 x ADAPTER AUDIO LS 4mm, KEYSTONE 1M (CRVENI + CRNI)

- montaža u Keystone nosač 1M ili 2M
- priključenje vodiča sa vijkom ili utikačem fi 4mm
- pozlačeni kontakti

#### 2 x ADAPTOR AUDIO LS 4mm, KEYSTONE 1M (RED + BLACK)

- fits into mounting frame Keystone 1M or 2M
- connection of conductors with screws or with plug fi 4mm
- gold plated contacts



#### 2 x ADAPTER AUDIO RCA (Cinch), KEYSTONE 1M (RDEČI + ČRNJI)

- montaža v Keystone nosilec 1M ali 2M
- priključitev vodnikov z vtičakom Cinch
- pozlačeni kontakti

#### 2 x ADAPTER AUDIO RCA (Cinch), KEYSTONE 1M (ROT + SCHWARZ)

- Einbau in Keystone Halterung 1M oder 2M
- Leiteranschluss mit Stecker - Cinch
- Vergoldete Kontakte

16792  16793

#### 2 x ADAPTER AUDIO RCA (Cinch), KEYSTONE 1M (CRVENI + CRNI)

- montaža u Keystone nosač 1M ili 2M
- priključenje vodiča sa utikačem Cinch
- pozlačeni kontakti

#### 2 x ADAPTOR AUDIO RCA (Cinch), KEYSTONE 1M (RED + BLACK)

- fits into mounting frame Keystone 1M or 2M
- connection of conductors with Cinch plug
- gold plated contacts



#### ADAPTER AUDIO 3,5mm STEREO (JACK) KEYSTONE 1M

- montaža v Keystone nosilec 1M
- priključitev vodnikov z vtičakom fi 3,5mm

#### ADAPTER AUDIO 3,5mm STEREO (JACK) KEYSTONE 1M

- Einbau in Keystone Halterung 1M
- Leiteranschluss mit Stecker fi 3,5mm

51131

#### ADAPTER AUDIO 3,5mm STEREO (JACK) KEYSTONE 1M

- montaža u Keystone nosač 1M
- priključenje vodiča sa utikačem fi 3,5mm

#### ADAPTOR AUDIO 3,5mm STEREO (JACK) KEYSTONE 1M

- fits into mounting frame Keystone 1M
- connection of conductors with plug fi 3,5mm

## Multimedija / Multimedija

### Multimedia / Multimedia



#### USB POLNILEC KEystone 1M

- montaža v Keystone nosilec 1M ali 2M
- vhodna napetost: 230Vac; 50Hz; 0,1A
- izhodna napetost: 5Vdc; 1,2A
- IMQ

#### USB LADEGERÄT 1M KEystone, KOMPLETT

- Einbau in Keystone Halterung 1M oder 2M
- Eingangsspannung: 230Vac; 50 Hz; 0,1A
- Ausgangsspannung: 5Vdc; 1,2A
- IMQ

□ 51080

#### USB PUNJAČ KEystone 1M

- montaža v Keystone nosač 1M ili 2M
- ulazni napon: 230Vac; 50Hz; 0,1A
- izlazni napon: 5Vdc; 1,2A
- IMQ

#### USB CHARGER KEystone 1M

- fits into mounting frame Keystone 1M or 2M
- input: 230Vac; 50Hz; 0,1A
- output: 5Vdc; 1,2A
- IMQ



#### USB POLNILEC 2M KOMPLET

- vhodna napetost: 230Vac; 50Hz; 0,1A
- izhodna napetost: 2 x 5Vdc; 0,7A

#### USB LADEGERÄT 2M KOMPLETT

- Eingangsspannung: 230Vac; 50 Hz; 0,1A
- Ausgangsspannung: 2 x 5Vdc; 0,7A

□ 17894

■ 17895

■ 17896

#### USB PUNJAČ 2M KOMPLET

- ulazni napon: 230Vac; 50Hz; 0,1A
- izlazni napon: 2 x 5Vdc; 0,7A

#### USB CHARGER 2M COMPLETE

- input: 230Vac; 50Hz; 0,1A
- output: 2 x 5Vdc; 0,7A



#### LED LUČKA KEystone 1M

- podometna, montaža v Keystone nosilec 1M
- vhodna napetost: 230Vac; 50-60Hz; 3,7mA
- svetilnost: cca. 1800mcd (cca. 0,4lm)
- način delovanja: ON - AUTO
- transparent

#### LED LAMPE, KEystone 1M

- Unterputz, Einbau in Keystone Halterung 1M
- Eingangsspannung: 230Vac; 50-60 Hz; 3,7 mA
- Leuchtkraft: cca. 1800mcd (cca. 0,4lm)
- Wirkungsweise: ON-AUTO
- Transparent

□ 51132

#### LED SVJETLO KEystone 1M

- podžbukna, montaža u Keystone nosač 1M
- ulazni napon: 230Vac; 50-60Hz; 3,7mA
- osvijetljenje: cca. 1800mcd (cca. 0,4lm)
- način rada: ON - AUTO
- transparent

#### LED LIGHT KEystone 1M

- flush mounting, fits into mounting frame Keystone 1M
- input: 230Vac; 50-60Hz; 3,7mA
- light intensity: cca. 1800mcd (cca. 0,4lm)
- functions: ON - AUTO
- transparent



#### LED LUČKA EMERGENCY KEystone 1M

- montaža v Keystone nosilec 1M
- vhodna napetost: 230Vac; 50-60Hz; 3,7mA
- svetilnost: cca. 5700mcd (cca. 1,2lm)
- čas delovanja (brez napetosti): več kot 2h
- polnjenje: manj kot 3h
- način delovanja: ON - AUTO
- zamenljiva polnjiva baterija NiMH 4,8V 80mAh

#### LED LAMPE EMERGENCY KEystone 1M

- Einbau in Keystone Halterung 1M
- Eingangsspannung: 230Vac; 50-60 Hz; 3,7 mA
- Leuchtkraft: cca. 5700mcd (cca. 1,2lm)
- Betriebsdauer (ohne Spannung) : mehr als 2 Stunden
- Ladedauer: weniger als 3 Stunden
- Wirkungsweise: ON-AUTO
- Austauschbare, wiederaufladbare Batterie NiMH 4,8V 80mAh

□ 51133

#### LED SVJETLO EMERGENCY KEystone 1M

- montaža v Keystone nosač 1M
- ulazni napon: 230Vac; 50-60Hz; 3,7mA
- osvijetljenje: cca. 5700mcd (cca. 1,2lm)
- vrijeme rada (bez napona): više od 2h
- punjenje: manje od 3h
- način rada: ON - AUTO
- zamjenjiva punjiva baterija NiMH 4,8V 80mAh

#### LED LIGHT EMERGENCY KEystone 1M

- fits into mounting frame Keystone 1M
- input: 230Vac; 50-60Hz; 3,7mA
- light intensity: about 5700mcd (cca. 1,2lm)
- operation time (without power): more than 2h
- recharge time: less than 3h
- functions: ON - AUTO
- replaceable rechargeable battery NiMH 4,8V 80mAh



#### RADIO

- montaža v 2 podometne doze fi60
- sprejemno frekvenjsko območje: 87,5 - 108,0 MHz
- napajanje: 230Vac, 50Hz
- lastna poraba: 1,5W (standby)
- temperaturno območje dela: 0°C - 50°C
- IP stopnja zaščite: IP20
- dimenzije (mm): 155x83x45

#### RADIO

- Einbau in 2 Unterputzdosen fi60
- Empfangsfrequenz: 87,5 - 108,0 MHz
- Spannungsversorgung: 230 VAC, 50Hz
- Eigenverbrauch: 1,5W (standby)
- Temperaturbereich: 0-50 °C
- Schutzart: IP 20
- Abmessungen (mm): 155x83x45

□ 52115

#### RADIO

- montaža v 2 podžbukne doze fi60
- frekvenjsko področje prijema: 87,5 - 108,0 MHz
- napajanje: 230Vac, 50Hz
- potrošnja: 1,5W (standby)
- temperaturno področje rada: 0°C - 50°C
- IP stopnja zaščite: IP20
- dimenzije (mm): 155x83x45

#### RADIO

- flush mounting into 2 boxes fi60
- receiving frequency area: 87,5 - 108,0 MHz
- input: 230Vac, 50Hz
- consumption: 1,5W (standby)
- working temperature: 0°C - 50°C
- IP protection degree: IP20
- dimensions (mm): 155x83x45

## Okvirji / Okviri Rahmen / Frames

**ART 100**
**OKVIRJI ART 100 SNEŽNO BELI**  
**RAHMEN ART 100 ALPIN WEISS**
**OKVIRI ART 100 SNJEŽNO BIJELI**  
**FRAMES ART 100 SNOW WHITE**

□ 25001

□ 25002

□ 25003

□ 25004

**OKVIRJI ART 100 ALU SREBRNI**  
**RAHMEN ART 100 ALU SILBER**
**OKVIRI ART 100 ALU SREBRNI**  
**FRAMES ART 100 ALU SILVER**

□ 32952

□ 32953

□ 32954

□ 32955

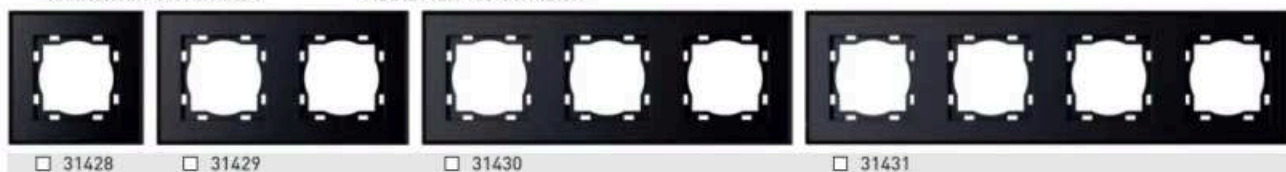
**OKVIRJI ART 100 ANTRACIT**  
**RAHMEN ART 100 ANTRAZIT**
**OKVIRI ART 100 ANTRACIT**  
**FRAMES ART 100 ANTHRACIT**

□ 31428

□ 31429

□ 31430

□ 31431

**OKVIRJI ART 100 LES**  
**RAHMEN ART 100 HOLZ**
**OKVIRI ART 100 DRVO**  
**FRAMES ART 100 WOOD**

□ 52665

□ 52666

□ 52667

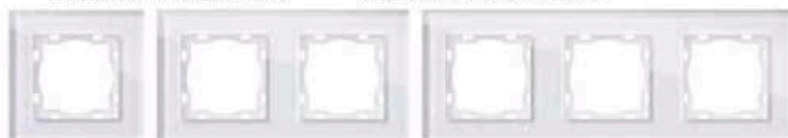
**OKVIRJI ART 100 STEKLO BELO**  
**RAHMEN ART 100 GLASS WEISS**
**OKVIRI ART 100 STAKLO BIJELI**  
**FRAMES ART 100 GLASS WHITE**

□ 31004

□ 31005

□ 31006

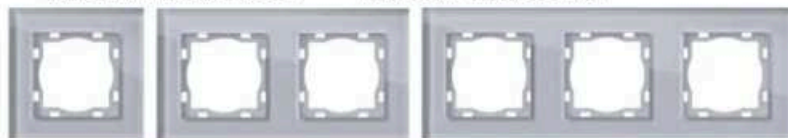
**OKVIRJI ART 100 STEKLO SREBRNO**  
**RAHMEN ART 100 GLASS SILBER**
**OKVIRI ART 100 STAKLO SREBRNO**  
**FRAMES ART 100 GLASS SILVER**

□ 31007

□ 31008

□ 31009

**OKVIRJI ART 100 STEKLO ČRNO**  
**RAHMEN ART 100 GLASS SCHWARZ**
**OKVIRI ART 100 STAKLO CRNO**  
**FRAMES ART 100 GLASS BLACK**

□ 31425

□ 31426

□ 31427



## Okvirji / Okviri Rahmen / Frames

**ART 100**

 OKVIRJI ART 100 KAMEN ARDESIA  
 RAHMEN ART 100 STEIN ARDESIA

□ 33220

□ 33221

□ 33222

 OKVIRI ART 100 KAMEN ARDESIA  
 FRAMES ART 100 STONE ARDESIA

 OKVIRJI ART 100 KAMEN LABRADOR BLUE  
 RAHMEN ART 100 STEIN LABRADOR BLUE

□ 33223

□ 33224

□ 33225

 OKVIRI ART 100 KAMEN LABRADOR BLUE  
 FRAMES ART 100 STONE LABRADOR BLUE

 OKVIRJI ART 100 KAMEN NERO ASSOLUTO  
 RAHMEN ART 100 STEIN NERO ASSOLUTO

□ 33226

□ 33227

□ 33228

 OKVIRI ART 100 KAMEN NERO ASSOLUTO  
 FRAMES ART 100 STONE NERO ASSOLUTO

**ART 200**

 OKVIRJI ART 200 SNEŽNO BELI  
 RAHMEN ART 200 ALPIN WEISS



□ 25005

□ 25006

□ 25007

□ 25022

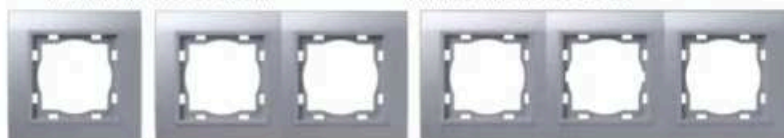
 OKVIRI ART 200 SNJEŽNO BIJELI  
 FRAMES ART 200 SNOW WHITE

 OKVIRJI ART 200 ALU SREBRNI  
 RAHMEN ART 200 ALU SILBER

□ 31432

□ 31433

□ 31434

□ 31435

 OKVIRI ART 200 ALU SREBRNI  
 FRAMES ART 200 ALU SILVER

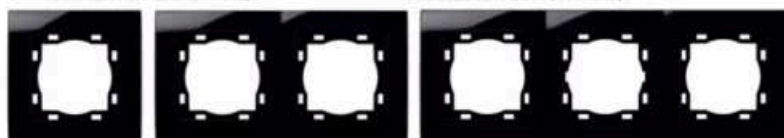
 OKVIRJI ART 200 ANTRACIT  
 RAHMEN ART 200 ANTRAZIT

□ 32956

□ 32957

□ 32958

□ 32959

 OKVIRI ART 200 ANTRACIT  
 FRAMES ART 200 ANTHRACIT

**POLNILO OKVIRJA**

- za zapolnjevanje praznih mest

**BLIND ABDECKUNG**

- zur Verblendung von Leerstellen

**SLIJEPI POKLOPAC**

- za popunjavanje praznog mjesta

**BLIND COVER**

- for filling up empty spaces

□ 24069

■ 32215

■ 23371

ART 100/200 21

# MIKRO

Kakovost  
Quality  
Kvaliteta  
Qualität



24 **Stikala in tipkala**  
Sklopke i tipkala  
Schalter und Taster  
Switches and push buttons

28 **Vtičnice**  
Utičnice  
Steckdosen  
Sockets

31 **Komunikacije**  
Komunikacije  
Kommunikation  
Communications

33 **Elektronika**  
Elektronika  
Elektronik  
Electronics

36 **Multimedija**  
Multimedija  
Multimedia  
Multimedia

38 **Okvirji**  
Okvirji  
Rahmen  
Frames



# MIKRO

## Stikala in tipkala / Sklopke i tipkala Schalter und Taster / Switches and push buttons



### STIKALO NAVADNO (1)

- tip SBV-04; 10AX / 250V-
- brezvijačna priključitev vodnikov 1,5 - 2,5 mm<sup>2</sup>

### AUSSCHALTER (1)

- Typ SBV-04; 10AX / 250V-
- schraubloser Leiteranschluss 1,5 - 2,5 mm<sup>2</sup>

16401  13401

### SKLOPKA OBIČNA (1)

- tip SBV-04; 10AX / 250V-
- bezvijačno pričvrščivanje vodiča 1,5 - 2,5 mm<sup>2</sup>

### ON-OFF SWITCH (1)

- type SBV-04; 10AX / 250V-
- screwless connection of conductors 1,5 - 2,5 mm<sup>2</sup>



### STIKALO NAVADNO (1) Z INDIKATORSKO LUČKO

- tip SBV-04; 10AX / 250V-
- brezvijačna priključitev vodnikov 1,5 - 2,5 mm<sup>2</sup>
- tipka z lečo, lučka priložena

### AUSSCHALTER (1) MIT GLIMMLAMPE

- Typ SBV-04; 10AX / 250V-
- schraubloser Leiteranschluss 1,5 - 2,5 mm<sup>2</sup>
- Wippe mit Linse, Lampe beigelegt

16411  13411

### SKLOPKA OBIČNA (1) SA INDIKATORSKOM LAMPICOM

- tip SBV-04; 10AX / 250V-
- bezvijačno pričvrščivanje vodiča 1,5 - 2,5 mm<sup>2</sup>
- tipka sa prozorčićem, lampica uključena

### ON-OFF SWITCH (1) WITH INDICATOR LAMP

- type SBV-04; 10AX / 250V-
- screwless connection of conductors 1,5 - 2,5 mm<sup>2</sup>
- button with lense, lamp included



### STIKALO MENJALNO (6)

- tip SBV-04; 10AX / 250V-
- brezvijačna priključitev vodnikov 1,5 - 2,5 mm<sup>2</sup>

### WECHSELSCHALTER (6)

- Typ SBV-04; 10AX / 250V-
- schraubloser Leiteranschluss 1,5 - 2,5 mm<sup>2</sup>

16403  13403

### SKLOPKA IZMJENIČNA (6)

- tip SBV-04; 10AX / 250V-
- bezvijačno pričvrščivanje vodiča 1,5 - 2,5 mm<sup>2</sup>

### TWO-WAY SWITCH (6)

- type SBV-04; 10AX / 250V-
- screwless connection of conductors 1,5 - 2,5 mm<sup>2</sup>



### STIKALO MENJALNO (6) Z INDIKATORSKO LUČKO

- tip SBV-04; 10AX / 250V-
- brezvijačna priključitev vodnikov 1,5 - 2,5 mm<sup>2</sup>
- tipka z lečo, lučka priložena

### WECHSELSCHALTER (6) MIT GLIMMLAMPE

- Typ SBV-04; 10AX / 250V-
- schraubloser Leiteranschluss 1,5 - 2,5 mm<sup>2</sup>
- Wippe mit Linse, Lampe beigelegt

16413  13413

### SKLOPKA IZMJENIČNA (6) SA INDIKATORSKOM LAMPICOM

- tip SBV-04; 10AX / 250V-
- bezvijačno pričvrščivanje vodiča 1,5 - 2,5 mm<sup>2</sup>
- tipka sa prozorčićem, lampica uključena

### TWO-WAY SWITCH (6) WITH INDICATOR LAMP

- type SBV-04; 10AX / 250V-
- screwless connection of conductors 1,5 - 2,5 mm<sup>2</sup>
- button with lense, lamp included



### STIKALO MENJALNO (6) S KONTROLNO LUČKO

- tip SBV-04; 10AX / 250V-
- brezvijačna priključitev vodnikov 1,5 - 2,5 mm<sup>2</sup>
- tipka z lečo, lučka priložena

### WECHSELSCHALTER (6) MIT KONTROLLGLIMMLAMPE

- Typ SBV-04; 10AX / 250V-
- schraubloser Leiteranschluss 1,5 - 2,5 mm<sup>2</sup>
- Wippe mit Linse, Lampe beigelegt

16416  13416

### SKLOPKA IZMJENIČNA (6) SA KONTROLNOM LAMPICOM

- tip SBV-04; 10AX / 250V-
- bezvijačno pričvrščivanje vodiča 1,5 - 2,5 mm<sup>2</sup>
- tipka sa prozorčićem, lampica uključena

### TWO-WAY SWITCH (6) WITH CONTROL LAMP

- type SBV-04; 10AX / 250V-
- screwless connection of conductors 1,5 - 2,5 mm<sup>2</sup>
- button with lense, lamp included



### STIKALO KRIŽNO (7)

- tip SBV-04; 10AX / 250V-
- brezvijačna priključitev vodnikov 1,5 - 2,5 mm<sup>2</sup>

### KREUZSCHALTER (7)

- Typ SBV-04; 10AX / 250V-
- schraubloser Leiteranschluss 1,5 - 2,5 mm<sup>2</sup>

16404  13404

### SKLOPKA KRIŽNA (7)

- tip SBV-04; 10AX / 250V-
- bezvijačno pričvrščivanje vodiča 1,5 - 2,5 mm<sup>2</sup>

### INTERMEDIATE SWITCH (7)

- type SBV-04; 10AX / 250V-
- screwless connection of conductors 1,5 - 2,5 mm<sup>2</sup>

## Stikala in tipkala / Sklopke i tipkala Schalter und Taster / Switches and push buttons



### STIKALO KRIŽNO (7) Z INDIKATORSKO LUČKO

- tip SBV-04; 10AX / 250V-
- brezvijačna priključitev vodnikov 1,5 - 2,5 mm<sup>2</sup>
- tipka z lečo, lučka priložena

### KREUZSCHALTER (7) MIT GLIMMLAMPE

- Typ SBV-04; 10AX / 250V-
- schraubloser Leiteranschluss 1,5 - 2,5 mm<sup>2</sup>
- Wippe mit Linse, Lampe beigelegt

□ 16414 □ 13414

### SKLOPKA KRIŽNA (7) SA INDIKATORSKOM LAMPICOM

- tip SBV-04; 10AX / 250V-
- bezvijačno pričvrščevanje vodiča 1,5 - 2,5 mm<sup>2</sup>
- tipka sa prozorčicom, lampica uključena

### INTERMEDIATE SWITCH (7) WITH INDICATOR LAMP

- type SBV-04; 10AX / 250V-
- screwless connection of conductors 1,5 - 2,5 mm<sup>2</sup>
- button with lense, lamp included



### STIKALO SERIJSKO (5)

- tip SBV-04; 10AX / 250V-
- brezvijačna priključitev vodnikov 1,5 - 2,5 mm<sup>2</sup>

### SERIENSCHALTER (5)

- Typ SBV-04; 10AX / 250V-
- schraubloser Leiteranschluss 1,5 - 2,5 mm<sup>2</sup>

□ 16402 □ 13402

### SKLOPKA SERIJSKA (5)

- tip SBV-04; 10AX / 250V-
- bezvijačno pričvrščevanje vodiča 1,5 - 2,5 mm<sup>2</sup>

### MULTICIRCUIT SWITCH (5)

- type SBV-04; 10AX / 250V-
- screwless connection of conductors 1,5 - 2,5 mm<sup>2</sup>



### STIKALO 2 x MENJALNO (6+6)

- tip SBV-04; 10AX / 250V-
- vijačna / brezvijačna priključitev vodnikov 1,5 - 2,5 mm<sup>2</sup>

### DOPPELWECHSELSCHALTER (6+6)

- Typ SBV-04; 10AX / 250V-
- schraub / schraubloser Leiteranschluss 1,5 - 2,5 mm<sup>2</sup>

□ 16406 □ 13406

### SKLOPKA 2 x IZMJENIČNA (6+6)

- tip SBV-04; 10AX / 250V-
- vijčano / bezvijačno pričvrščevanje vodiča 1,5 - 2,5 mm<sup>2</sup>

### DOUBLE TWO-WAY SWITCH (6+6)

- type SBV-04; 10AX / 250V-
- screw / screwless connection of conductors 1,5 - 2,5 mm<sup>2</sup>



### STIKALO 2 POLNO (2) 0-1

- tip SBV-04; 10AX / 250V-
- brezvijačna priključitev vodnikov 1,5 - 2,5 mm<sup>2</sup>
- tipka s simbolom 0-1

### 2-POLIGER SCHALTER (2) 0-1

- Typ SBV-04; 10AX / 250V-
- schraubloser Leiteranschluss 1,5 - 2,5 mm<sup>2</sup>
- Wippe mit Symbol 0-1

□ 16405 □ 13405

### SKLOPKA 2 POLNA (2) 0-1

- tip SBV-04; 10AX / 250V-
- bezvijačno pričvrščevanje vodiča 1,5 - 2,5 mm<sup>2</sup>
- tipka sa simbolom 0-1

### 2 POLE SWITCH (2) 0-1

- type SBV-04; 10AX / 250V-
- screwless connection of conductors 1,5 - 2,5 mm<sup>2</sup>
- button with symbol 0-1



### STIKALO 2 POLNO (2) S KONTROLNO LUČKO

- tip SBV-04; 10AX / 250V-
- brezvijačna priključitev vodnikov 1,5 - 2,5 mm<sup>2</sup>
- tipka z lečo, lučka priložena

### 2-POLIGER SCHALTER (2) MIT KONTROLLGLIMMLAMPE

- Typ SBV-04; 10AX / 250V-
- schraubloser Leiteranschluss 1,5 - 2,5 mm<sup>2</sup>
- Wippe mit Linse, Lampe beigelegt

□ 16415 □ 13415

### SKLOPKA 2 POLNA (2) SA KONTROLNOM LAMPICOM

- tip SBV-04; 10AX / 250V-
- bezvijačno pričvrščevanje vodiča 1,5 - 2,5 mm<sup>2</sup>
- tipka sa prozorčicom, lampica uključena

### 2 POLE SWITCH (2) WITH CONTROL LAMP

- type SBV-04; 10AX / 250V-
- screwless connection of conductors 1,5 - 2,5 mm<sup>2</sup>
- button with lense, lamp included



### STIKALO 2 POLNO (2) 16A S KONTROLNO LUČKO

- tip SV-16; 16A / 250V-
- vijačna priključitev vodnikov 1,5 - 2,5 mm<sup>2</sup>
- tipka z lečo in simbolom „16 A“, lučka priložena

### 2-POLIGER SCHALTER (2) 16A MIT KONTROLLGLIMMLAMPE

- Typ SV-16; 16A / 250V-
- Anschluss der Leiter 1,5 - 2,5 mm<sup>2</sup> mit Schrauben
- Wippe mit Linse und Symbol „16 A“, Lampe beigelegt

□ 16422 □ 13422

### SKLOPKA 2 POLNA (2) 16A SA KONTROLNOM LAMPICOM

- tip SV-16; 16A / 250V-
- vijčano pričvrščevanje vodiča 1,5 - 2,5 mm<sup>2</sup>
- tipka sa prozorčicom i sa simbolom „16 A“, lampica uključena

### 2 POLE SWITCH (2) 16A WITH CONTROL LAMP

- type SV-16; 16A / 250V-
- connection of conductors 1,5 - 2,5 mm<sup>2</sup> with screws
- button with lense and symbol „16 A“, lamp included

## Stikala in tipkala / Sklopke i tipkala

### Schalter und Taster / Switches and push buttons



#### STIKALO ZA ŽALUZIJE (4)

- tip SBV-04; 10AX / 250V-
- brezvijačna priključitev vodnikov 1,5 - 2,5 mm<sup>2</sup>
- tipka s simbolom „puščica“
- položaj 1-0-2

#### JALOUSIESCHALTER (4)

- Typ SBV-04; 10AX / 250V-
- schraubloser Leiteranschluss 1,5 - 2,5 mm<sup>2</sup>
- Wippe mit Symbol „Pfeil“
- Position 1-0-2

15505  15506

#### SKLOPKA ZA ŽALUZINE (4)

- tip SBV-04; 10AX / 250V-
- bezvijačno pričvrščivanje vodiča 1,5 - 2,5 mm<sup>2</sup>
- tipka sa simbolom „strelica“
- položaj 1-0-2

#### VENETIAN BLIND SWITCH (4)

- type SBV-04; 10AX / 250V-
- screwless connection of conductors 1,5 - 2,5 mm<sup>2</sup>
- button with symbol „arrow“
- position 1-0-2



#### TIPKALO ZA ŽALUZIJE (5)

- tip SBV-04; 10A / 250V-
- brezvijačna priključitev vodnikov 1,5 - 2,5 mm<sup>2</sup>
- tipka s simbolom „puščica“
- onemogočen hkratni vklop

#### JALOUSIETASTER (5)

- Typ SBV-04; 10A / 250V-
- schraubloser Leiteranschluss 1,5 - 2,5 mm<sup>2</sup>
- Wippe mit Symbol „Pfeil“
- Verhinderung einer gleichzeitigen Aktivierung

16410  13410

#### TIPKALO ZA ŽALUZINE (5)

- tip SBV-04; 10A / 250V-
- bezvijačno pričvrščivanje vodiča 1,5 - 2,5 mm<sup>2</sup>
- tipka sa simbolom „strelica“
- onemogućen istovremeni uklop

#### VENETIAN BLIND PUSH BUTTON (5)

- type SBV-04; 10A / 250V-
- screwless connection of conductors 1,5 - 2,5 mm<sup>2</sup>
- button with symbol „arrow“
- simultaneous activation disabled



#### TIPKALO (1)

- tip SBV-04; 10A / 250V-
- brezvijačna priključitev vodnikov 1,5 - 2,5 mm<sup>2</sup>

#### TASTER (1)

- Typ SBV-04; 10A / 250V-
- schraubloser Leiteranschluss 1,5 - 2,5 mm<sup>2</sup>

16412  13412

#### TIPKALO (1)

- tip SBV-04; 10A / 250V-
- bezvijačno pričvrščivanje vodiča 1,5 - 2,5 mm<sup>2</sup>

#### PUSH BUTTON (1)

- type SBV-04; 10A / 250V-
- screwless connection of conductors 1,5 - 2,5 mm<sup>2</sup>



#### TIPKALO (1)

- tip SBV-04; 10A / 250V-
- brezvijačna priključitev vodnikov 1,5 - 2,5 mm<sup>2</sup>
- tipka z lečo, lučka ni priložena

#### TASTER (1)

- Typ SBV-04; 10A / 250V-
- schraubloser Leiteranschluss 1,5 - 2,5 mm<sup>2</sup>
- Wippe mit Linse, Lampe nicht beigelegt

16409  13409

#### TIPKALO (1)

- tip SBV-04; 10A / 250V-
- bezvijačno pričvrščivanje vodiča 1,5 - 2,5 mm<sup>2</sup>
- tipka sa prozorčičem, lampica nije uključena

#### PUSH BUTTON (1)

- type SBV-04; 10A / 250V-
- screwless connection of conductors 1,5 - 2,5 mm<sup>2</sup>
- button with lense, lamp not included



#### TIPKALO (1) Z INDIKATORSKO LUČKO

- tip SBV-04; 10A / 250V-
- brezvijačna priključitev vodnikov 1,5 - 2,5 mm<sup>2</sup>
- tipka z lečo, lučka priložena

#### TASTER (1) MIT GLIMMLAMPE

- Typ SBV-04; 10A / 250V-
- schraubloser Leiteranschluss 1,5 - 2,5 mm<sup>2</sup>
- Wippe mit Linse, Lampe beigelegt

16419  13419

#### TIPKALO (1) SA INDIKATORSKOM LAMPICOM

- tip SBV-04; 10A / 250V-
- bezvijačno pričvrščivanje vodiča 1,5 - 2,5 mm<sup>2</sup>
- tipka sa prozorčičem, lampica uključena

#### PUSH BUTTON (1) WITH INDICATOR LAMP

- type SBV-04; 10A / 250V-
- screwless connection of conductors 1,5 - 2,5 mm<sup>2</sup>
- button with lense, lamp included



#### TIPKALO (1) SIMBOL LUČ

- tip SBV-04; 10A / 250V-
- brezvijačna priključitev vodnikov 1,5 - 2,5 mm<sup>2</sup>
- tipka z lečo in simbolom „luč“, lučka ni priložena

#### LICHTTASTER (1)

- Typ SBV-04; 10A / 250V-
- schraubloser Leiteranschluss 1,5 - 2,5 mm<sup>2</sup>
- Wippe mit Linse und Symbol „Licht“, Lampe nicht beigelegt

16407  13407

#### TIPKALO (1) SIMBOL SVJETLO

- tip SBV-04; 10A / 250V-
- bezvijačno pričvrščivanje vodiča 1,5 - 2,5 mm<sup>2</sup>
- tipka sa prozorčičem i simbolom „svjetlo“, lampica nije uključena

#### PUSH BUTTON (1) SYMBOL LIGHT

- type SBV-04; 10A / 250V-
- screwless connection of conductors 1,5 - 2,5 mm<sup>2</sup>
- button with lense and symbol „light“, lamp not included

## Stikala in tipkala / Sklopke i tipkala Schalter und Taster / Switches and push buttons



### TIPKALO (1) SIMBOL LUČ Z INDIKATORSKO LUČKO

- tip SBV-04; 10A / 250V-
- brezvijačna priključitev vodnikov 1,5 - 2,5 mm<sup>2</sup>
- tipka z lečo in simbolom „luč“, lučka priložena

### LICHTTASTER (1) MIT GLIMMLAMPE

- Typ SBV-04; 10A / 250V-
- schraubloser Leiteranschluss 1,5 - 2,5 mm<sup>2</sup>
- Wippe mit Linse und Symbol „Licht“, Lampe beigelegt

16417  13417

### TIPKALO (1) SIMBOL SVJETLO SA INDIKATORSKOM LAMPICOM

- tip SBV-04; 10A / 250V-
- bezvijačno pričvrščevanje vodiča 1,5 - 2,5 mm<sup>2</sup>
- tipka sa prozorčićem i simbolom „svjetlo“, lampica uključena

### PUSH BUTTON (1) SYMBOL LIGHT WITH INDICATOR LAMP

- type SBV-04; 10A / 250V-
- screwless connection of conductors 1,5 - 2,5 mm<sup>2</sup>
- button with lense and symbol „light“, lamp included



### TIPKALO (1) SIMBOL ZVONEC

- tip SBV-04; 10A / 250V-
- brezvijačna priključitev vodnikov 1,5 - 2,5 mm<sup>2</sup>
- tipka z lečo in simbolom „zvonec“, lučka ni priložena

### KLINGELTASTER (1)

- Typ SBV-04; 10A / 250V-
- schraubloser Leiteranschluss 1,5 - 2,5 mm<sup>2</sup>
- Wippe mit Linse und Symbol „Klingel“, Lampe nicht beigelegt

16408  13408

### TIPKALO (1) SIMBOL ZVONO

- tip SBV-04; 10A / 250V-
- bezvijačno pričvrščevanje vodiča 1,5 - 2,5 mm<sup>2</sup>
- tipka sa prozorčićem i simbolom „zvono“, lampica nije uključena

### PUSH BUTTON (1) SYMBOL BELL

- type SBV-04; 10A / 250V-
- screwless connection of conductors 1,5 - 2,5 mm<sup>2</sup>
- button with lense and symbol „bell“, lamp not included



### TIPKALO (1) SIMBOL ZVONEC Z INDIKATORSKO LUČKO

- tip SBV-04; 10A / 250V-
- brezvijačna priključitev vodnikov 1,5 - 2,5 mm<sup>2</sup>
- tipka z lečo in simbolom „zvonec“, lučka priložena

### KLINGELTASTER (1) MIT GLIMMLAMPE

- Typ SBV-04; 10A / 250V-
- schraubloser Leiteranschluss 1,5 - 2,5 mm<sup>2</sup>
- Wippe mit Linse und Symbol „Klingel“, Lampe beigelegt

16418  13418

### TIPKALO (1) SIMBOL ZVONO SA INDIKATORSKOM LAMPICOM

- tip SBV-04; 10A / 250V-
- bezvijačno pričvrščevanje vodiča 1,5 - 2,5 mm<sup>2</sup>
- tipka sa prozorčićem i simbolom „zvono“, lampica uključena

### PUSH BUTTON (1) SYMBOL BELL WITH INDICATOR LAMP

- type SBV-04; 10A / 250V-
- screwless connection of conductors 1,5 - 2,5 mm<sup>2</sup>
- button with lense and symbol „bell“, lamp included

## Vtičnice / Utičnice Steckdosen / Sockets



### VTIČNICA

- tip VVB-92; 16A / 250V-
- priključitev vodnikov 1,5 - 2,5 mm<sup>2</sup>
- vtičnica z varnostnim kontaktom - šuko

### STECKDOSE

- Typ VVB-92; 16A / 250V-
- Leiteranschluss 1,5 - 2,5 mm<sup>2</sup>
- Steckdose mit Schutzkontakt - Schuko

vijačna / vijčana / mit Schraubklemmen / screw terminals

16500  13500  16504  14333  16460

brezvijačna / bezvijčana / mit Steckklemmen / screwless terminals

16501  13501  16505  14334  16461

### UTIČNICA

- tip VVB-92; 16A / 250V-
- pričvrščevanje vodiča 1,5 - 2,5 mm<sup>2</sup>
- utičnica sa zaštitnim kontaktom - šuko

### SOCKET

- type VVB-92; 16A / 250V-
- connection of conductors 1,5 - 2,5 mm<sup>2</sup>
- socket with side earthing contact - schuko



### VTIČNICA Z ZAŠČITO

- tip VVB-92; 16A / 250V-
- priključitev vodnikov 1,5 - 2,5 mm<sup>2</sup>
- vtičnica z varnostnim kontaktom - šuko
- vgrajena zaščita pred vtikom

### STECKDOSE MIT KINDERSCHUTZ

- Typ VVB-92; 16A / 250V-
- Leiteranschluss 1,5 - 2,5 mm<sup>2</sup>
- Steckdose mit Schutzkontakt - Schuko
- mit Kinderschutz

vijačna / vijčana / mit Schraubklemmen / screw terminals

16502  13502  16506  17694  13773

brezvijačna / bezvijčana / mit Steckklemmen / screwless terminals

16049  13049  13775  17695  13774

### UTIČNICA SA ZAŠTITOM

- tip VVB-92; 16A / 250V-
- pričvrščevanje vodiča 1,5 - 2,5 mm<sup>2</sup>
- utičnica sa zaštitnim kontaktom - šuko
- ugrajena zaščita pred dodirom

### SOCKET WITH SHUTTERS

- type VVB-92; 16A / 250V-
- connection of conductors 1,5 - 2,5 mm<sup>2</sup>
- socket with side earthing contact - schuko
- shutters for child protection



### VTIČNICA S POKROVČKOM

- tip VVB-92; 16A / 250V-
- priključitev vodnikov 1,5 - 2,5 mm<sup>2</sup>
- vtičnica z varnostnim kontaktom - šuko

### STECKDOSE MIT KLAPPDECKEL

- Typ VVB-92; 16A / 250V-
- Leiteranschluss 1,5 - 2,5 mm<sup>2</sup>
- Steckdose mit Schutzkontakt - Schuko

vijačna / vijčana / mit Schraubklemmen / screw terminals

16514  13514

brezvijačna / bezvijčana / mit Steckklemmen / screwless terminals

16515  13515

### UTIČNICA SA POKLOPCEM

- tip VVB-92; 16A / 250V-
- pričvrščevanje vodiča 1,5 - 2,5 mm<sup>2</sup>
- utičnica sa zaštitnim kontaktom - šuko

### SOCKET WITH COVER

- type VVB-92; 16A / 250V-
- connection of conductors 1,5 - 2,5 mm<sup>2</sup>
- socket with side earthing contact - schuko



### VTIČNICA S POKROVČKOM IN ZAŠČITO

- tip VVB-92; 16A / 250V-
- priključitev vodnikov 1,5 - 2,5 mm<sup>2</sup>
- vtičnica z varnostnim kontaktom - šuko
- vgrajena zaščita pred vtikom

### STECKDOSE MIT KLAPPDECKEL UND KINDERSCHUTZ

- Typ VVB-92; 16A / 250V-
- Leiteranschluss 1,5 - 2,5 mm<sup>2</sup>
- Steckdose mit Schutzkontakt - Schuko
- mit Kinderschutz

vijačna / vijčana / mit Schraubklemmen / screw terminals

13179  13181

brezvijačna / bezvijčana / mit Steckklemmen / screwless terminals

13180  13182

### UTIČNICA SA POKLOPCEM I ZAŠTITOM

- tip VVB-92; 16A / 250V-
- pričvrščevanje vodiča 1,5 - 2,5 mm<sup>2</sup>
- utičnica sa zaštitnim kontaktom - šuko
- ugrajena zaščita pred dodirom

### SOCKET WITH COVER AND SHUTTERS

- type VVB-92; 16A / 250V-
- connection of conductors 1,5 - 2,5 mm<sup>2</sup>
- socket with side earthing contact - schuko
- shutters for child protection



### VTIČNICA FRANCOŠKA (NF)

- tip VVB-92; 16A / 250V-
- priključitev vodnikov 1,5 - 2,5 mm<sup>2</sup>
- vtičnica z ozemljitvenim čepom

### STECKDOSE FRANZÖSISCH (NF)

- Typ VVB-92; 16A / 250V-
- Leiteranschluss 1,5 - 2,5 mm<sup>2</sup>
- Steckdose mit Erdungsstift

vijačna / vijčana / mit Schraubklemmen / screw terminals

16583  14370  13777  14397  13776

brezvijačna / bezvijčana / mit Steckklemmen / screwless terminals

16584  14331  13779  14398  13778

### UTIČNICA FRANCOŠKA (NF)

- tip VVB-92; 16A / 250V-
- pričvrščevanje vodiča 1,5 - 2,5 mm<sup>2</sup>
- utičnica s uzemljičnim čepom

### SOCKET FRENCH (NF)

- type VVB-92; 16A / 250V-
- connection of conductors 1,5 - 2,5 mm<sup>2</sup>
- socket with earthing pin

## Vtičnice / Utičnice Steckdosen / Sockets



### VTIČNICA FRANCOŠKA (NF) Z ZAŠČITO

- tip VVB-92; 16A / 250V-
- priključitev vodnikov 1,5 - 2,5 mm<sup>2</sup>
- vtičnica z ozemljitvenim čepom
- vgrajena zaščita pred vtikom

### STECKDOSE FRANZÖSISCH (NF) MIT KINDERSCHUTZ

- Typ VVB-92; 16A / 250V-
- Leiteranschluss 1,5 - 2,5 mm<sup>2</sup>
- Steckdose mit Erdungsstift
- mit Kinderschutz

vijačna / vijčana / mit Schraubklemmen / screw terminals

□ 16585 □ 17692 □ 13781 □ 16973 □ 13780

brezvijačna / bezvijčana / mit Steckklemmen / screwless terminals

□ 16586 □ 17693 □ 13783 □ 16974 □ 13782

### UTIČNICA FRANCOŠKA (NF) SA ZAŠTITOM

- tip VVB-92; 16A / 250V-
- pričvrščivanje vodiča 1,5 - 2,5 mm<sup>2</sup>
- utičnica s ozemljivačkim čepom
- ugrađena zaščita pred dotikom

### SOCKET FRENCH (NF) WITH SHUTTERS

- type VVB-92; 16A / 250V-
- connection of conductors 1,5 - 2,5 mm<sup>2</sup>
- socket with earthing pin
- shutters for child protection



### VTIČNICA FRANCOŠKA (NF) S POKROVČKOM

- tip VVB-92; 16A / 250V-
- priključitev vodnikov 1,5 - 2,5 mm<sup>2</sup>
- vtičnica z ozemljitvenim čepom

### STECKDOSE FRANZÖSISCH (NF) MIT KLAPPDECKEL

- Typ VVB-92; 16A / 250V-
- Leiteranschluss 1,5 - 2,5 mm<sup>2</sup>
- Steckdose mit Erdungsstift

vijačna / vijčana / mit Schraubklemmen / screw terminals

□ 16587 □ 14371

brezvijačna / bezvijčana / mit Steckklemmen / screwless terminals

□ 16588 □ 14394

### UTIČNICA FRANCOŠKA (NF) SA POKLOPEM

- tip VVB-92; 16A / 250V-
- pričvrščivanje vodiča 1,5 - 2,5 mm<sup>2</sup>
- utičnica s ozemljivačkim čepom

### SOCKET FRENCH (NF) WITH COVER

- type VVB-92; 16A / 250V-
- connection of conductors 1,5 - 2,5 mm<sup>2</sup>
- socket with earthing pin



### VTIČNICA DVOJNA

- tip VDV-01 / VD-S; 16A / 250V-
- priključitev vodnikov 1,5 - 2,5 mm<sup>2</sup>
- vtičnica z varnostnim kontaktom - šuko

### DOPPELSTECKDOSE

- Typ VDV-01 / VD-S; 16A / 250V-
- Leiteranschluss 1,5 - 2,5 mm<sup>2</sup>
- Steckdose mit Schutzkontakt - Schuko

vijačna / vijčana / mit Schraubklemmen / screw terminals

□ 16516 □ 13516

brezvijačna / bezvijčana / mit Steckklemmen / screwless terminals

□ 16720 □ 16722

### UTIČNICA DUPLA

- tip VDV-01 / VD-S; 16A / 250V-
- pričvrščivanje vodiča 1,5 - 2,5 mm<sup>2</sup>
- utičnica sa zaštitnim kontaktom - šuko

### DOUBLE SOCKET

- type VDV-01 / VD-S; 16A / 250V-
- connection of conductors 1,5 - 2,5 mm<sup>2</sup>
- socket with side earthing contact - schuko



### VTIČNICA DVOJNA Z ZAŠČITO

- tip VDV-01 / VD-S; 16A / 250V-
- priključitev vodnikov 1,5 - 2,5 mm<sup>2</sup>
- vtičnica z varnostnim kontaktom - šuko
- vgrajena zaščita pred vtikom

### DOPPELSTECKDOSE MIT KINDERSCHUTZ

- Typ VDV-01 / VD-S; 16A / 250V-
- Leiteranschluss 1,5 - 2,5 mm<sup>2</sup>
- Steckdose mit Schutzkontakt - Schuko
- mit Kinderschutz

vijačna / vijčana / mit Schraubklemmen / screw terminals

□ 16050 □ 13050

brezvijačna / bezvijčana / mit Steckklemmen / screwless terminals

□ 16721 □ 16723

### UTIČNICA DUPLA SA ZAŠTITOM

- tip VDV-01 / VD-S; 16A / 250V-
- pričvrščivanje vodiča 1,5 - 2,5 mm<sup>2</sup>
- utičnica sa zaštitnim kontaktom - šuko
- ugrađena zaščita pred dotikom

### DOUBLE SOCKET WITH SHUTTERS

- type VDV-01 / VD-S; 16A / 250V-
- connection of conductors 1,5 - 2,5 mm<sup>2</sup>
- socket with side earthing contact - schuko
- shutters for child protection



### VTIČNICA DVOJNA FRANCOŠKA (NF)

- tip VDV-01 / VD-NFC; 16A / 250V-
- priključitev vodnikov 1,5 - 2,5 mm<sup>2</sup>
- vtičnica z ozemljitvenim čepom

### DOPPELSTECKDOSE FRANZÖSISCH (NF)

- Typ VDV-01 / VD-NFC; 16A / 250V-
- Leiteranschluss 1,5 - 2,5 mm<sup>2</sup>
- Steckdose mit Erdungsstift

vijačna / vijčana / mit Schraubklemmen / screw terminals

□ 16589 □ 16784

brezvijačna / bezvijčana / mit Steckklemmen / screwless terminals

□ 16798 □ 16800

### UTIČNICA DUPLA FRANCOŠKA (NF)

- tip VDV-01 / VD-NFC; 16A / 250V-
- pričvrščivanje vodiča 1,5 - 2,5 mm<sup>2</sup>
- utičnica s ozemljivačkim čepom

### DOUBLE SOCKET FRENCH (NF)

- type VDV-01 / VD-NFC; 16A / 250V-
- connection of conductors 1,5 - 2,5 mm<sup>2</sup>
- socket with earthing pin

## Vtičnice / Utičnice Steckdosen / Sockets



### VTIČNICA DVOJNA FRANCOŠKA (NF) Z ZAŠČITO

- tip VDV-01 / VD-NFC; 16A / 250V-
- priključitev vodnikov 1,5 - 2,5 mm<sup>2</sup>
- vtičnica z ozemljitvenim čepom
- vgrajena zaščita pred vtikom

### DÖPPELSTECKDOSE FRANZÖSISCH (NF) MIT KINDERSCHUTZ

- Typ VDV-01 / VD-NFC; 16A / 250V-
- Leiteranschluss 1,5 - 2,5 mm<sup>2</sup>
- Steckdose mit Erdungsstift
- mit Kinderschutz

vijačna / vijčana / mit Schraubklemmen / screw terminals

16590     16785

brezvijačna / bezvijčana / mit Steckklemmen / screwless terminals

16799     16760

### UTIČNICA DUPLA FRANCOŠKA (NF) SA ZAŠTITOM

- tip VDV-01 / VD-NFC; 16A / 250V-
- pričvrščivanje vodiča 1,5 - 2,5 mm<sup>2</sup>
- utičnica s uzemljivačkim čepom
- ugrađena zaštita pred dodirom

### DOUBLE SOCKET FRENCH (NF) WITH SHUTTERS

- type VDV-01 / VD-NFC; 16A / 250V-
- connection of conductors 1,5 - 2,5 mm<sup>2</sup>
- socket with earthing pin
- shutters for child protection

## Komunikacije / Komunikacije Kommunikation / Communications



### VTIČNICA RAČUNALNIŠKA 2 x RJ45 Cat. 5e

- 2 x RJ45 8/8 Cat. 5e
- neoklopljena
- LS (brezvijačna) priključitev

### DATENDOSE 2 x RJ45 Cat. 5e

- 2 x RJ45 8/8 Cat. 5e
- ungeschirmt
- LS (schraubloser) Anschluss

16509  13509

### UTIČNICA RAČUNALNA 2 x RJ45 Cat. 5e

- 2 x RJ45 8/8 Cat. 5e
- neoklopljena
- LS (brezvijačna) priključenje

### DATA SOCKET 2 x RJ45 Cat. 5e

- 2 x RJ45 8/8 Cat. 5e
- unshielded
- LS (screwless) connection



### VTIČNICA RAČUNALNIŠKA 2 x RJ45 Cat. 6

- 2 x RJ45 8/8 Cat. 6
- oklopljena
- LS (brezvijačna) priključitev

### DATENDOSE 2 x RJ45 Cat. 6

- 2 x RJ45 8/8 Cat. 6
- geschirmt
- LS (schraubloser) Anschluss

16507  13507

### UTIČNICA RAČUNALNA 2 x RJ45 Cat. 6

- 2 x RJ45 8/8 Cat. 6
- oklopljena
- LS (brezvijačno) priključenje

### DATA SOCKET 2 x RJ45 Cat. 6

- 2 x RJ45 8/8 Cat. 6
- shielded
- LS (screwless) connection



### VTIČNICA TELEFONSKA 2 x RJ11

- 2 x RJ11 4/4 Cat. 3
- vijačna priključitev

### TELEFONSTECKDOSE 2 x RJ11

- 2 x RJ11 4/4 Cat. 3
- Schraubklemmen

16503  13503

### UTIČNICA TELEFONSKA 2 x RJ11

- 2 x RJ11 4/4 Cat. 3
- vijčano pričvrščevanje

### TELEPHONE SOCKET 2 x RJ11

- 2 x RJ11 4/4 Cat. 3
- screw connection

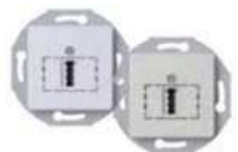

### VTIČNICA TELEFONSKA TAE

- tip 3 x 6 NFN
- vijačna priključitev

### TELEFONSTECKDOSE TAE

- Typ 3 x 6 NFN
- Schraubklemmen

16523  13523

### UTIČNICA TELEFONSKA TAE

- tip 3 x 6 NFN
- vijčano pričvrščevanje

### TELEPHONE SOCKET TAE

- type 3 x 6 NFN
- screw connection



### VTIČNICA TELEFONSKA TD0 / TSS

- vijačna priključitev

### TELEFONSTECKDOSE TD0 / TSS

- Schraubklemmen

16939  16940

### UTIČNICA TELEFONSKA TD0 / TSS

- vijčano pričvrščevanje

### TELEPHONE SOCKET TD0 / TSS

- screw connection



### VTIČNICA TV-R KONČNA

- -10dB; [5-1000]MHz
- vijačna priključitev

### ANTENNENDOSE ALS ENDDOSE

- -10dB; [5-1000]MHz
- Schraubklemmen

16511  13511

### UTIČNICA TV-R KRAJNJA

- -10dB; [5-1000]MHz
- vijčano pričvrščevanje

### SOCKET TV-R END-LINE

- -10dB; [5-1000]MHz
- screw connection

## Komunikacije / Komunikacije

### Kommunikation / Communications

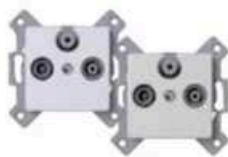

#### VTIČNICA SAT KONČNA

- -2dB; (5-2400)MHz  
- vijčna priključitev

#### ANTENNENDOSE ALS ENDDOSE SAT

- -2dB; (5-2400)MHz  
- Schraubklemmen

16512     13512

#### UTIČNICA SAT KRAJNJA

- -2dB; (5-2400)MHz  
- vijčano pričvrščivanje

#### SOCKET SAT END-LINE

- -2dB; (5-2400)MHz  
- screw connection

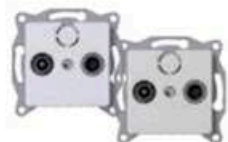

#### VTIČNICA TV-R PREHODNA

- -2dB / -14dB; (5-1000)MHz  
- vijčna priključitev

#### ANTENNENDOSE ALS DURCHGANGSDOSE

- -2dB / -14dB; (5-1000)MHz  
- Schraubklemmen

16513     13513

#### UTIČNICA TV-R PROLAZNA

- -2dB / -14dB; (5-1000)MHz  
- vijčano pričvrščivanje

#### SOCKET TV-R THROUGH-LINE

- -2dB / -14dB; (5-1000)MHz  
- screw connection



#### VTIČNICA TV-R PREHODNA S KONČNIM UPOROM

- -2dB / -14dB; (5-1000)MHz  
- vijčna priključitev

#### ANTENNENDOSE ALS DURCHGANGSDOSE MIT ENDWIDERSTAND

- -2dB / -14dB; (5-1000)MHz  
- Schraubklemmen

16575     13575

#### UTIČNICA TV-R PROLAZNA SA KRAJNJIM UPOROM

- -2dB / -14dB; (5-1000)MHz  
- vijčano pričvrščivanje

#### SOCKET TV-R THROUGH-LINE WITH END RESISTANCE

- -2dB / -14dB; (5-1000)MHz  
- screw connection

## Elektronika / Elektronika Elektronik / Electronics



### STIKALO ZATEMNILNO NAVADNO (R)

- (60-400W; 250V / 50Hz
- za regulacijo Ohmskih (R) bremen
- vezava z menjalnimi stikalom ni mogoča
- vezava večih zatemnilnikov ni dovoljena
- z zamenljivo varovalko 1,6A

### EIN-AUS DIMMER (R)

- (60-400W; 250V / 50Hz
- zur Regelung von Ohmschen (R) Lasten
- Schaltung mit Wechselschalter nicht möglich
- Schaltung vom mehreren Dimmern nicht erlaubt
- mit austauschbarer Sicherung 1,6A

16426  13426

### REGULATOR OBIČNI (R)

- (60-400W; 250V / 50Hz
- za regulacijo Ohmskih (R) trošila
- spajanje sa izmjeničnom sklopkom nije moguće
- spajanje više regulatora nije dozvoljeno
- sa zamjenjivim osiguračem 1,6A

### ON-OFF DIMMER (R)

- (60-400W; 250V / 50Hz
- for regulation of Ohm (R) loads
- combination with two-way switch is not possible
- more dimmers combination is not allowed
- with replaceable fuse 1,6A



### STIKALO ZATEMNILNO MENJALNO (R)

- (60-400W; 250V / 50Hz
- za regulacijo Ohmskih (R) bremen
- možna vezava z menjalnim stikalom
- vezava večih zatemnilnikov ni dovoljena
- z zamenljivo varovalko 1,6A

### WECHSEL DIMMER (R)

- (60-400W; 250V / 50Hz
- zur Regelung von Ohmschen (R) Lasten
- Schaltung mit Wechselschalter möglich
- Schaltung vom mehreren Dimmern nicht erlaubt
- mit austauschbarer Sicherung 1,6A

16427  13427

### REGULATOR IZMJENIČNI (R)

- (60-400W; 250V / 50Hz
- za regulacijo Ohmskih (R) trošila
- moguće spajanje sa izmjeničnom sklopkom
- spajanje više regulatora nije dozvoljeno
- sa zamjenjivim osiguračem 1,6A

### TWO-WAY DIMMER (R)

- (60-400W; 250V / 50Hz
- for regulation of Ohm (R) loads
- combination with two-way switch is possible
- more dimmers combination is not allowed
- with replaceable fuse 1,6A



### STIKALO ZATEMNILNO MENJALNO (R,L)

- (25-500VA; 250V / 50Hz
- za regulacijo Ohmskih (R) in Induktivnih (L) bremen
- možna vezava z menjalnim stikalom
- vezava večih zatemnilnikov ni dovoljena
- z zamenljivo varovalko 1,6A

### WECHSEL DIMMER (R,L)

- (25-500VA; 250V / 50Hz
- zur Regelung von Ohmschen (R) und Induktiven (L) Lasten
- Schaltung mit Wechselschalter möglich
- Schaltung vom mehreren Dimmern nicht erlaubt
- mit austauschbarer Sicherung 1,6A

16429  13429

### REGULATOR IZMJENIČNI (R,L)

- (25-500VA; 250V / 50Hz
- za regulacijo Ohmskih (R) in Induktivnih (L) trošila
- moguće spajanje sa izmjeničnom sklopkom
- spajanje više regulatora nije dozvoljeno
- sa zamjenjivim osiguračem 1,6A

### TWO-WAY DIMMER (R,L)

- (25-500VA; 250V / 50Hz
- for regulation of Ohm (R) and Inductive (L) loads
- combination with two-way switch is possible
- more dimmers combination is not allowed
- with replaceable fuse 1,6A



### STIKALO ZATEMNILNO MENJALNO (R,C)

- (20-315W; 250V / 50Hz
- za regulacijo Ohmskih (R) in Kapacitivnih (C) bremen
- možna vezava z menjalnimi stikalom
- vezava večih zatemnilnikov ni dovoljena

### WECHSEL DIMMER (R,C)

- (20-315W; 250V / 50Hz
- zur Regelung von Ohmschen (R) und Kapazitiven (C) Lasten
- Schaltung mit Wechselschalter möglich
- Schaltung vom mehreren Dimmern nicht erlaubt

16430  13430

### REGULATOR IZMJENIČNI (R,C)

- (20-315W; 250V / 50Hz
- za regulacijo Ohmskih (R) i Kapacitivnih (C) trošila
- moguće spajanje sa izmjeničnom sklopkom
- spajanje više regulatora nije dozvoljeno

### TWO-WAY DIMMER (R,C)

- (20-315W; 250V / 50Hz
- for regulation of Ohm (R) and Capacitive (C) loads
- combination with two-way switch is possible
- more dimmers combination is not allowed



### STIKALO ZATEMNILNO LED MENJALNO (R,L,C)

- (7-110W/VA; 230V / 50Hz
- za regulacijo Ohmskih (R), Induktivnih (L) in Kapacitivnih (C) bremen
- možna vezava z menjalnimi stikalom
- vezava večih zatemnilnikov ni dovoljena
- z zamenljivo varovalko 1,6A

### WECHSEL LED DIMMER (R,L,C)

- (7-110W/VA; 250V / 50Hz
- zur Regelung von Ohmschen (R), Induktiven (L) und Kapazitiven (C) Lasten
- Schaltung mit Wechselschalter möglich
- Schaltung vom mehreren Dimmern nicht erlaubt
- mit austauschbarer Sicherung 1,6A

15294  15295

### REGULATOR LED IZMJENIČNI (R,L,C)

- (7-110W/VA; 230V / 50Hz
- za regulacijo Ohmskih (R), Induktivnih (L) i Kapacitivnih (C) trošila
- moguće spajanje sa izmjeničnom sklopkom
- spajanje više regulatora nije dozvoljeno
- sa zamjenjivim osiguračem 1,6A

### TWO-WAY LED DIMMER (R,L,C)

- (7-110W/VA; 250V / 50Hz
- for regulation of Ohm (R), Inductive (L) and Capacitive (C) loads
- combination with two-way switch is possible
- more dimmers combination is not allowed
- with replaceable fuse 1,6A

## Elektronika / Elektronika Elektronik / Electronics



### ELEKTRONSKI POTENCIOMETER

- krmilna napetost [1-10]V/40mA; stikalo 10A; 230V / 50Hz
- za krmiljenje stikalnih naprav (EVG) z 10V krmilnim vhodom
- možno krmiliti več stikalnih naprav do skupne vrednosti krmilnega toka max. 40mA

### ELEKTRONISCH POTENTIOMETER

- Steuerspannung [1-10]V/40mA; stikalo 10A; 230V / 50Hz
- zur Regelung von Schaltgeräten (EVG) mit 10 V Steuereingang
- mögliche Steuerung von mehreren Schaltgeräten bis zum Gesamt-Steuerstrom max. 40mA

□ 14265 □ 14266

### ELEKTRONSKI POTENCIOMETAR

- upravljački napon [1-10]V/40mA; sklopka 10A; 230V / 50Hz
- za upravljanje uređaja (EVG) s 10V upravljačkim ulazom
- moguće upravljanje većim brojem uređaja (EVG) do ukupne vrijednosti upravljačke struje do max. 40mA

### ELECTRONIC POTENTIOMETER

- switching power [1-10]V/40mA; switch 10A; 230V / 50Hz
- for controlling switchgears (EVG) with 10V input
- possible to control more switchgears with total switching current of max. 40mA



### PIR SENZOR GIBANJA

- 2300W / 10A Ohmski [cos φ 1,0]
- 1150VA / 5A Induktivni [cos φ 0,5]
- 230V / 50Hz
- kot detekcije: 180°
- višina montaže od 1-3m
- področje detekcije po tabeli
- nastavljalnost osvetlitve od 5-1000 LUX
- nastavljalnost aktivnega stanja od 10s do 20min
- temperaturno območje: -20°C do +40°C

### PIR PRÄSENZMELDER

- 2300W / 10A Ohmsch [cos φ 1,0]
- 1150VA / 5A Induktiv [cos φ 0,5]
- Nennspannung: 230V / 50Hz
- Erfassungsbereich: 180°
- Montagehöhe: 1-3m
- Reichweite gemäss Tabelle
- Dämmerungsregler: 5-1000 LUX
- Zeitregler: 10s bis 20min
- Temperaturbereich: -20°C do +40°C

□ 14285 □ 14286

### PIR SENZOR POKRETA

- 2300W / 10A Ohmski [cos φ 1,0]
- 1150VA / 5A Induktivni [cos φ 0,5]
- 230V / 50Hz
- kot detekcije: 180°
- višina montaže od 1-3m
- področje detekcije prema tablici
- namještanje osvijetljenja od 5-1000 LUX
- namještanje trajanja aktivnog stanja od 10s do 20min
- temperaturno područje rada: -20°C do +40°C

### PIR MOTION DETECTOR

- 2300W / 10A Ohm [cos φ 1,0]
- 1150VA / 5A Inductive [cos φ 0,5]
- operating voltage: 230V / 50Hz
- detection angle: 180°
- mounting area: 1-3m
- detection area according to table
- twilight setting: 5-1000 LUX
- time setting: 10s bis 20min
- working temperature: -20°C do +40°C



### TERMOSTAT SOBNI BIMETALNI, MEHANSKI

- temperatura ambienta: 0°C ... 30°C
- dovoljena vlažnost zraka: max. 95% rel. vlažnosti, nekondenzirajoče
- vijajčna priključitev vodnikov
- montaža v podometno dozo
- stopnja IP zaščite: IP30
- razred zaščite: II, ob pravilni montaži, z 24 VAC, razred zaščite III
- preklopni element: bimetalni kontakt
- senzor: bimetalni
- upravljalno in nastavljlivo območje: 5°C ... 30°C
- histereza: pribl. 0,5 K pri max. temperaturni spremembi 4 K/h
- nazivna napetost: 230 VAC, 50 Hz
- max. preklopni tok: 10 [4] A
- max. preklopna napetost: 230 VAC, 50Hz
- min. preklopna napetost: 230 VAC, 50Hz
- preklopna moč: 2300 W
- preklopni kontakt: NC kontakt [max. 10 aktuatorjev]
- upravljalna funkcija: ogrevanje
- glavne značilnosti: mehanska omejitev delovnega območja; zunanja nastavljalnost; VDE certifikat

### RAUMTEMPERATURREGLER MECHANISCH FTR

- Umgebungstemperatur: 0°C ... 30°C
- Zulässige Luftfeuchte: max. 95% r. H, nicht kondensierend
- Elektrischer Anschluss: Schraubklemmen
- Montage/Befestigung: in UP-Dose
- Schutzart: IP30
- Schutzklasse: II, nach entsprechender Montage, bei 24 VAC Schutzklasse III
- Schaltelement: Bimetallkontakt
- Fühler: Bimetall
- Regel- und Einstellbereich: 5°C ... 30°C
- Hysterese: ca. 0,5 K bei einer Temperaturänderung von max. 4 K/h
- Betriebsspannung: 230 VAC, 50Hz
- max. Schaltstrom: 10 [4] A
- max. Schaltspannung: 230 VAC, 50Hz
- min. Schaltspannung: 230 VAC, 50Hz
- Schaltleistung: 2300W
- Schaltkontakt: Öffner [max. 10 Stellantriebe]
- Regelfunktion: Heizen
- Ausstattung allgemein: ECO-Funktion; mechanische Bereichseinstellung; VDE-geprüft

□ 14303 □ 14304

### TERMOSTAT SOBNI BIMETALNI, MEHANIČKI

- temperatura ambienta: 0°C ... 30°C
- dovoljena vlažnost zraka: max. 95% rel. vlage, nekondenzirajoče
- vijajčno priključenje vodiča
- montaža v podžbuknu instalacijsku dozo
- stopnja IP zaščite: IP30
- razred zaščite: II, uz pravilnu montažu, sa 24 VAC, razred zaščite III
- preklopni element: bimetalni kontakt
- senzor: bimetalni
- područje kontrole i podešenja: 5°C ... 30°C
- histereza: pribl. 0,5 K pri max. promjeni temperature 4 K/h
- nazivni napon: 230 VAC, 50 Hz
- max. preklopna struja: 10 [4] A
- max. preklopni napon: 230 VAC, 50Hz
- min. preklopni napon: 230 VAC, 50Hz
- preklopna snaga: 2300 W
- preklopni kontakt: NC kontakt [max. 10 aktuatora]
- upravljačka funkcija: grijanja
- glavne značajke: mehanička limitacija podešenja radnog područja; vanjsko namještanje; VDE-certifikat

### MECHANICAL ROOM TEMPERATURE CONTROLLER, FTR

- ambient temperature: 0°C ... 30°C
- permissible atmospheric humidity: max. 95% rel. humidity, non-condensing
- electrical connection: screw - type terminals
- mounting / attachment: in flush mounted box
- protection rating: IP30
- protection class: II, if properly mounted, with 24 VAC, protection class III
- switching element: bimetallic contact
- sensor: bimetal
- control and setting range: 5°C ... 30°C
- hysteresis: approx. 0.5 K at a temperature change of max. 4 K/h
- operating voltage: 230 VAC, 50 Hz
- max. switching current: 10 [4] A
- max. switching voltage: 230 VAC, 50Hz
- min. switching voltage: 230 VAC, 50Hz
- switching power: 2300 W
- switching contact: NC contact [max. 10 actuators]
- control function: heating
- general features: ECO function; mechanical range limitation; external setting; VDE-tested

## Elektronika / Elektronika Elektronik / Electronics



### ELEKTRONSKI TERMOSTAT Z ZUNANJIM SENZOROM ZA KONTROLO TEMPERATURE TALNEGA GREJJA

- temperatura ambienta: 0°C ... 30°C
- dovoljena vlažnost zraka: max. 95% rel. vlažnosti, nekondenzirajoče
- vijačna priključitev vodnikov
- montaža v podmetno dozo
- stopnja IP zaščite: IP30
- razred zaščite: II, ob pravilni montaži, z 24 VAC, razred zaščite III
- preklopni element: rele
- senzor: zunanji ali zunanji/notranji
- upravljalno območje: 5°C ... 30°C [sobna temperatura], 20°C ... 60°C [interna skala za omejevanje talne temperature]
- histereza: < 1 K
- nazivna napetost: 230 VAC, 50 Hz
- max. preklopni tok: 10 [1,5] A
- max. preklopna napetost: 230 VAC, 50Hz
- min. preklopna napetost: 230 VAC, 50Hz
- preklopna moč: 2300 W
- preklopni kontakt: NO kontakt
- upravljalna funkcija: ogrevanje
- priložen eksterni senzor - kabel 4m
- glavne značilnosti: termostat s kontrolo temperature tla mehanska omejitev delovnega območja; on-off stikalo; zunanja nastavljivost; VDE certifikat

### FUSSBODENTEMPERATUREGGLER ELEKTRONISCH MIT FERNFÜHLER, FETR

- Umgebungstemperatur: 0°C ... 30°C
- Zulässige Luftfeuchte: max. 95% r. H, nicht kondensierend
- Elektrischer Anschluss: Schraubklemmen
- Montage/Befestigung: in UP-Dose
- Schutzart: IP30
- Schutzklasse: II, nach entsprechender Montage
- Schaltelement: Relais
- Fühler: extern bzw. intern/extern [Wächter]
- Regelbereich: 5°C ... 30°C [raum], 20°C ... 60°C [interne Skala zur Begrenzung der Fussbodentemperatur]
- Hysterese: < 1 K
- Betriebsspannung: 230 VAC, 50Hz
- max. Schaltstrom: 10 [1,5] A
- max. Schaltspannung: 230 VAC, 50Hz
- min. Schaltspannung: 230 VAC, 50Hz
- Schaltleistung: 2300W
- Schaltkontakt: Schliesser
- Regelfunktion: Heizen
- Ausstattung allgemein: Raumtemperaturregler mit Fussbodenüberwachung; mechanische Bereichseinstellung; Schalter Ein/Aus; Ausseneinstellung; Fernfühler 4m; VDE-geprüft

### ELEKTRONSKI TERMOSTAT SA VANJSKIM SENZOROM ZA KONTROLU TEMPERATURE PODNOG GRIJANJA

- temperatura ambienta: 0°C ... 30°C
- dovoljena vlažnost zraka: max. 95% rel. vlage, nekondenzirajoče
- vijčano priključenje vodiča
- montaža v podžbuknu instalacijsku dozo
- stupanj IP zaštite: IP30
- razred zaštite: II, uz pravilnu montažu, sa 24 VAC, razred zaštite III
- preklopni element: relej
- senzor: eksterni ili interno/eksterni
- područje kontrole i podešenja: 5°C ... 30°C [sobna temp.], 20°C ... 60°C [interna skala za limitiranje podne temperature]
- histereza: < 1 K
- nazivni napon: 230 VAC, 50 Hz
- max. preklopna struja: 10 [1,5] A
- preklopni napon: 230 VAC, 50Hz
- preklopna snaga: 2300 W
- preklopni kontakt: NO kontakt
- upravljačka funkcija: grijanje
- priložen eksterni senzor (na kabelu 4m)
- glavne značajke: termostat sa kontrolom temperature poda; mehanička limitacija podešenja radnog područja; on / off sklopka eksternih postavki; VDE-certifikat

### ELECTRONIC FLOOR OR SURFACE TEMPERATURE CONTROLLER WITH REMOTE SENSOR, FETR

- ambient temperature: 0°C ... 30°C
- permissible atmospheric humidity: max. 95% rel. humidity, non-condensing
- electrical connection: screw - type terminals
- mounting / attachment: in flush mounted box
- protection rating: IP30
- protection class: II, if properly mounted
- switching element: relay
- sensor: external or internal/external (monitors)
- control range: 5°C ... 30°C [room], 20°C ... 60°C [internal scale for limiting the floor temperature]
- hysteresis: < 1 K
- operating voltage: 230 VAC, 50 Hz
- max. switching current: 10 [1,5] A
- max. switching voltage: 230 VAC, 50Hz
- min. switching voltage: 230 VAC, 50Hz
- switching power: 2300 W
- switching contact: NO contact
- control function: heating
- general features: room temperature controller with floor monitoring; mechanical range limitation; on-off switch external setting; remote sensor 4m included; VDE-tested

□ 14307

□ 14308

## Multimedija / Multimediya

### Multimedia / Multimedia



#### NOSILEC KEYSTONE 1M + 2M

- nosilec z možnostjo vpetja elementov z Keystone standardom
- možnost vpetja enega ali dveh elementov

#### HALTERUNG KEYSTONE 1M+2M

- Halterung ermöglicht Snap-in Montage von Elementen mit Keystone Standard
- Mögliche Snap-in Montage von einem oder zwei Elementen

□ 17081    □ 17082

#### NOSAČ KEYSTONE 1M + 2M

- nosač s možnostjo stavljanja elemenata sa Keystone standardom
- možnost stavljanja jednog ili dva elementa

#### MOUNTING FRAME KEYSTONE 1M + 2M

- mounting frame with possibility of snap-in elements with Keystone standard
- possibility of snap-in one or two elements



#### ADAPTER HDMI KEYSTONE 1M

- montaža v Keystone nosilec 1M ali 2M
- ženski / ženski

#### ADAPTER HDMI KEYSTONE 1M

- Einbau in Keystone Halterung 1M oder 2M
- Weiblich / Weiblich

□ 51079    ■ 51078

#### ADAPTER HDMI KEYSTONE 1M

- montaža u Keystone nosač 1M ili 2M
- ženski / ženski

#### ADAPTOR HDMI KEYSTONE 1M

- fits into mounting frame Keystone 1M or 2M
- female / female



#### ADAPTER USB 3.0 KEYSTONE 1M

- montaža v Keystone nosilec 1M ali 2M
- ženski / ženski

#### ADAPTER USB 3.0 KEYSTONE 1M

- Einbau in Keystone Halterung 1M oder 2M
- Weiblich / Weiblich

□ 51095    ■ 51094

#### ADAPTER USB 3.0 KEYSTONE 1M

- montaža u Keystone nosač 1M ili 2M
- ženski / ženski

#### ADAPTOR USB 3.0 KEYSTONE 1M

- fits into mounting frame Keystone 1M or 2M
- female / female



#### 2 x ADAPTER AUDIO LS 4mm, KEYSTONE 1M (RDEČI + ČRNJI)

- montaža v Keystone nosilec 1M ali 2M
- priključitev vodnikov z vijakom ali vtičakom fi 4mm
- pozlačeni kontakti

#### 2 x ADAPTER AUDIO LS 4MM, KEYSTONE, 1M (ROT + SCHWARZ)

- Einbau in Keystone Halterung 1M oder 2M
- Leiteranschluss mit Schraube oder Stecker fi 4mm
- Vergoldete Kontakte

□ 16790    ■ 16791

#### 2 x ADAPTER AUDIO LS 4mm, KEYSTONE 1M (CRVENI + CRNI)

- montaža u Keystone nosač 1M ili 2M
- priključenje vodiča sa vijkom ili utikačem fi 4mm
- pozlačeni kontakti

#### 2 x ADAPTOR AUDIO LS 4mm, KEYSTONE 1M (RED + BLACK)

- fits into mounting frame Keystone 1M or 2M
- connection of conductors with screws or with plug fi 4mm
- gold plated contacts



#### 2 x ADAPTER AUDIO RCA (Cinch), KEYSTONE 1M (RDEČI + ČRNJI)

- montaža v Keystone nosilec 1M ali 2M
- priključitev vodnikov z vtičakom Cinch
- pozlačeni kontakti

#### 2 x ADAPTER AUDIO RCA (Cinch), KEYSTONE 1M (ROT + SCHWARZ)

- Einbau in Keystone Halterung 1M oder 2M
- Leiteranschluss mit Stecker - Cinch
- Vergoldete Kontakte

□ 16792    ■ 16793

#### 2 x ADAPTER AUDIO RCA (Cinch), KEYSTONE 1M (CRVENI + CRNI)

- montaža u Keystone nosač 1M ili 2M
- priključenje vodiča sa utikačem Cinch
- pozlačeni kontakti

#### 2 x ADAPTOR AUDIO RCA (Cinch), KEYSTONE 1M (RED + BLACK)

- fits into mounting frame Keystone 1M or 2M
- connection of conductors with Cinch plug
- gold plated contacts



#### ADAPTER AUDIO 3,5mm STEREO (JACK) KEYSTONE 1M

- montaža v Keystone nosilec 1M
- priključitev vodnikov z vtičakom fi 3,5mm

#### ADAPTER AUDIO 3,5mm STEREO (JACK) KEYSTONE 1M

- Einbau in Keystone Halterung 1M
- Leiteranschluss mit Stecker fi 3,5mm

■ 51131

#### ADAPTER AUDIO 3,5mm STEREO (JACK) KEYSTONE 1M

- montaža u Keystone nosač 1M
- priključenje vodiča sa utikačem fi 3,5mm

#### ADAPTOR AUDIO 3,5mm STEREO (JACK) KEYSTONE 1M

- fits into mounting frame Keystone 1M
- connection of conductors with plug fi 3,5mm

## Multimedija / Multimedija

### Multimedia / Multimedia



#### USB POLNILEC KEystone 1M

- montaža v Keystone nosilec 1M ali 2M
- vhodna napetost: 230Vac; 50Hz; 0,1A
- izhodna napetost: 5Vdc; 1,2A
- IMQ

#### USB LADEGERÄT 1M KEystone, KOMPLETT

- Einbau in Keystone Halterung 1M oder 2M
- Eingangsspannung: 230Vac; 50 Hz; 0,1A
- Ausgangsspannung: 5Vdc; 1,2A
- IMQ

□ 51080

#### USB PUNJAČ KEystone 1M

- montaža v Keystone nosač 1M ili 2M
- ulazni napon: 230Vac; 50Hz; 0,1A
- izlazni napon: 5Vdc; 1,2A
- IMQ

#### USB CHARGER KEystone 1M

- fits into mounting frame Keystone 1M or 2M
- input: 230Vac; 50Hz; 0,1A
- output: 5Vdc; 1,2A
- IMQ



#### USB POLNILEC 2M KOMPLET

- vhodna napetost: 230Vac; 50Hz; 0,1A
- izhodna napetost: 2 x 5Vdc; 0,7A

#### USB LADEGERÄT 2M KOMPLETT

- Eingangsspannung: 230Vac; 50 Hz; 0,1A
- Ausgangsspannung: 2 x 5Vdc; 0,7A

□ 17975

□ 17976

#### USB PUNJAČ 2M KOMPLET

- ulazni napon: 230Vac; 50Hz; 0,1A
- izlazni napon: 2 x 5Vdc; 0,7A

#### USB CHARGER 2M COMPLETE

- input: 230Vac; 50Hz; 0,1A
- output: 2 x 5Vdc; 0,7A



#### LED LUČKA KEystone 1M

- podometna, montaža v Keystone nosilec 1M
- vhodna napetost: 230Vac; 50-60Hz; 3,7mA
- svetilnost: cca. 1800mcd (cca. 0,4lm)
- način delovanja: ON - AUTO
- transparent

#### LED LAMPE, KEystone 1M

- Unterputz, Einbau in Keystone Halterung 1M
- Eingangsspannung: 230Vac; 50-60 Hz; 3,7 mA
- Leuchtkraft: cca. 1800mcd (cca. 0,4lm)
- Wirkungsweise: ON-AUTO
- Transparent

□ 51132

#### LED SVJETLO KEystone 1M

- podžbukna, montaža u Keystone nosač 1M
- ulazni napon: 230Vac; 50-60Hz; 3,7mA
- osvijetljenje: cca. 1800mcd (cca. 0,4lm)
- način rada: ON - AUTO
- transparent

#### LED LIGHT KEystone 1M

- flush mounting, fits into mounting frame Keystone 1M
- input: 230Vac; 50-60Hz; 3,7mA
- light intensity: cca. 1800mcd (cca. 0,4lm)
- functions: ON - AUTO
- transparent



#### LED LUČKA EMERGENCY KEystone 1M

- montaža v Keystone nosilec 1M
- vhodna napetost: 230Vac; 50-60Hz; 3,7mA
- svetilnost: cca. 5700mcd (cca. 1,2lm)
- čas delovanja (brez napetosti): več kot 2h
- polnjenje: manj kot 3h
- način delovanja: ON - AUTO
- zamenljiva polnjiva baterija NiMH 4,8V 80mAh

#### LED LAMPE EMERGENCY KEystone 1M

- Einbau in Keystone Halterung 1M
- Eingangsspannung: 230Vac; 50-60 Hz; 3,7 mA
- Leuchtkraft: cca. 5700mcd (cca. 1,2lm)
- Betriebsdauer (ohne Spannung) : mehr als 2 Stunden
- Ladedauer: weniger als 3 Stunden
- Wirkungsweise: ON-AUTO
- Austauschbare, wiederaufladbare Batterie NiMH 4,8V 80mAh

□ 51133

#### LED SVJETLO EMERGENCY KEystone 1M

- montaža v Keystone nosač 1M
- ulazni napon: 230Vac; 50-60Hz; 3,7mA
- osvijetljenje: cca. 5700mcd (cca. 1,2lm)
- vrijeme rada (bez napona): više od 2h
- punjenje: manje od 3h
- način rada: ON - AUTO
- zamjenjiva punjiva baterija NiMH 4,8V 80mAh

#### LED LIGHT EMERGENCY KEystone 1M

- fits into mounting frame Keystone 1M
- input: 230Vac; 50-60Hz; 3,7mA
- light intensity: about 5700mcd (cca. 1,2lm)
- operation time (without power): more than 2h
- recharge time: less than 3h
- functions: ON - AUTO
- replaceable rechargeable battery NiMH 4,8V 80mAh

## Okvirji / Okviri Rahmen / Frames



□ 24165 □ 25074

### OKVIR 1 MIKRO

- material Duroplast  
- barva bela ali krem

### RAHMEN 1 MIKRO

- Material Duroplast  
- Farbe weiss oder beige

### OKVIR 1 MIKRO

- material Duroplast  
- boja bijela ili krem

### FRAME 1 MIKRO

- material Duroplast  
- color white or cream

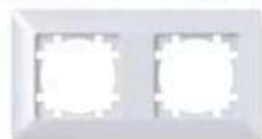

□ 24204 □ 25075

### OKVIR 2 MIKRO

- material Duroplast  
- barva bela ali krem

### RAHMEN 2 MIKRO

- Material Duroplast  
- Farbe weiss oder beige

### OKVIR 2 MIKRO

- material Duroplast  
- boja bijela ili krem

### FRAME 2 MIKRO

- material Duroplast  
- color white or cream



□ 24205 □ 25076

### OKVIR 3 MIKRO

- material Duroplast  
- barva bela ali krem

### RAHMEN 3 MIKRO

- Material Duroplast  
- Farbe weiss oder beige

### OKVIR 3 MIKRO

- material Duroplast  
- boja bijela ili krem

### FRAME 3 MIKRO

- material Duroplast  
- color white or cream



□ 24413 □ 25077

### OKVIR 4 MIKRO

- material Duroplast  
- barva bela ali krem

### RAHMEN 4 MIKRO

- Material Duroplast  
- Farbe weiss oder beige

### OKVIR 4 MIKRO

- material Duroplast  
- boja bijela ili krem

### FRAME 4 MIKRO

- material Duroplast  
- color white or cream



□ 22340 □ 22341

### OKVIR 5 MIKRO

- material Duroplast  
- barva bela ali krem

### RAHMEN 5 MIKRO

- Material Duroplast  
- Farbe weiss oder beige

### OKVIR 5 MIKRO

- material Duroplast  
- boja bijela ili krem

### FRAME 5 MIKRO

- material Duroplast  
- color white or cream

## Okvirji / Okviri Rahmen / Frames

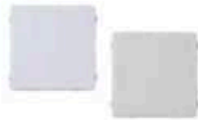

### POLNILO OKVIRJA

- za zapolnjevanje praznih mest

### BLIND ABDECKUNG

- zur Verblendung von Leerstellen

### SLIJEPI POKLOPAC

- za popunjavanje praznog mjesta

### BLIND COVER

- for filling up empty spaces

24063

22925

## MIKRO IP 44



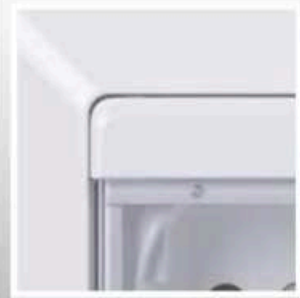

Uporabnost  
Usability  
Upotrebljivost  
Verwendbarkeit

42 • **Stikala in tipkala**  
Sklopke i tipkala  
Schalter und Taster  
Switches and push buttons

46 • **Vtičnice**  
Utičnice  
Steckdosen  
Sockets

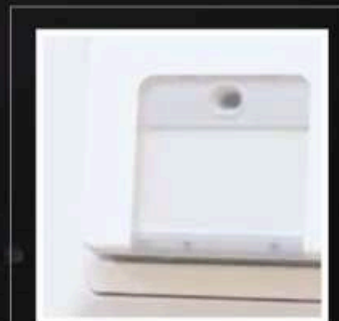

# MIKRO IP44

## Stikala in tipkala / Sklopke i tipkala Schalter und Taster / Switches and push buttons



### STIKALO NAVADNO (1)

- tip SBV-04; 10AX / 250V-
- brezvijačna priključitev vodnikov 1,5 - 2,5 mm<sup>2</sup>

### AUSSCHALTER (1)

- Typ SBV-04; 10AX / 250V-
- schraubloser Leiteranschluss 1,5 - 2,5 mm<sup>2</sup>

□ 17101

### SKLOPKA OBIČNA (1)

- tip SBV-04; 10AX / 250V-
- bezvijačno pričvrščivanje vodiča 1,5 - 2,5 mm<sup>2</sup>

### ON-OFF SWITCH (1)

- type SBV-04; 10AX / 250V-
- screwless connection of conductors 1,5 - 2,5 mm<sup>2</sup>



### STIKALO NAVADNO (1) Z INDIKATORSKO LUČKO

- tip SBV-04; 10AX / 250V-
- brezvijačna priključitev vodnikov 1,5 - 2,5 mm<sup>2</sup>
- lučka priložena

### AUSSCHALTER (1) MIT GLIMMLAMPE

- Typ SBV-04; 10AX / 250V-
- schraubloser Leiteranschluss 1,5 - 2,5 mm<sup>2</sup>
- Lampe beigelegt

□ 17111

### SKLOPKA OBIČNA (1) SA INDIKATORSKOM LAMPICOM

- tip SBV-04; 10AX / 250V-
- bezvijačno pričvrščivanje vodiča 1,5 - 2,5 mm<sup>2</sup>
- lampica uključena

### ON-OFF SWITCH (1) WITH INDICATOR LAMP

- type SBV-04; 10AX / 250V-
- screwless connection of conductors 1,5 - 2,5 mm<sup>2</sup>
- lamp included



### STIKALO MENJALNO (6)

- tip SBV-04; 10AX / 250V-
- brezvijačna priključitev vodnikov 1,5 - 2,5 mm<sup>2</sup>

### WECHSELSCHALTER (6)

- Typ SBV-04; 10AX / 250V-
- schraubloser Leiteranschluss 1,5 - 2,5 mm<sup>2</sup>

□ 17103

### SKLOPKA IZMJENIČNA (6)

- tip SBV-04; 10AX / 250V-
- bezvijačno pričvrščivanje vodiča 1,5 - 2,5 mm<sup>2</sup>

### TWO-WAY SWITCH (6)

- type SBV-04; 10AX / 250V-
- screwless connection of conductors 1,5 - 2,5 mm<sup>2</sup>



### STIKALO MENJALNO (6) Z INDIKATORSKO LUČKO

- tip SBV-04; 10AX / 250V-
- brezvijačna priključitev vodnikov 1,5 - 2,5 mm<sup>2</sup>
- lučka priložena

### WECHSELSCHALTER (6) MIT GLIMMLAMPE

- Typ SBV-04; 10AX / 250V-
- schraubloser Leiteranschluss 1,5 - 2,5 mm<sup>2</sup>
- Lampe beigelegt

□ 17113

### SKLOPKA IZMJENIČNA (6) SA INDIKATORSKOM LAMPICOM

- tip SBV-04; 10AX / 250V-
- bezvijačno pričvrščivanje vodiča 1,5 - 2,5 mm<sup>2</sup>
- lampica uključena

### TWO-WAY SWITCH (6) WITH INDICATOR LAMP

- type SBV-04; 10AX / 250V-
- screwless connection of conductors 1,5 - 2,5 mm<sup>2</sup>
- lamp included



### STIKALO MENJALNO (6) S KONTROLNO LUČKO

- tip SBV-04; 10AX / 250V-
- brezvijačna priključitev vodnikov 1,5 - 2,5 mm<sup>2</sup>
- lučka priložena

### WECHSELSCHALTER (6) MIT KONTROLLGLIMMLAMPE

- Typ SBV-04; 10AX / 250V-
- schraubloser Leiteranschluss 1,5 - 2,5 mm<sup>2</sup>
- Lampe beigelegt

□ 17116

### SKLOPKA IZMJENIČNA (6) SA KONTROLNOM LAMPICOM

- tip SBV-04; 10AX / 250V-
- bezvijačno pričvrščivanje vodiča 1,5 - 2,5 mm<sup>2</sup>
- lampica uključena

### TWO-WAY SWITCH (6) WITH CONTROL LAMP

- type SBV-04; 10AX / 250V-
- screwless connection of conductors 1,5 - 2,5 mm<sup>2</sup>
- lamp included



### STIKALO KRIŽNO (7)

- tip SBV-04; 10AX / 250V-
- brezvijačna priključitev vodnikov 1,5 - 2,5 mm<sup>2</sup>

### KREUZSCHALTER (7)

- Typ SBV-04; 10AX / 250V-
- schraubloser Leiteranschluss 1,5 - 2,5 mm<sup>2</sup>

□ 17104

### SKLOPKA KRIŽNA (7)

- tip SBV-04; 10AX / 250V-
- bezvijačno pričvrščivanje vodiča 1,5 - 2,5 mm<sup>2</sup>

### INTERMEDIATE SWITCH (7)

- type SBV-04; 10AX / 250V-
- screwless connection of conductors 1,5 - 2,5 mm<sup>2</sup>

## Stikala in tipkala / Sklopke i tipkala Schalter und Taster / Switches and push buttons

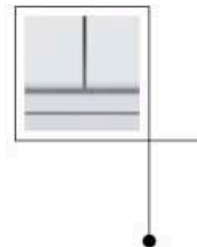

### STIKALO KRIŽNO (7) Z INDIKATORSKO LUČKO

- tip SBV-04; 10AX / 250V-
- brezvijačna priključitev vodnikov 1,5 - 2,5 mm<sup>2</sup>
- lučka priložena

### KREUZSCHALTER (7) MIT GLIMMLAMPE

- Typ SBV-04; 10AX / 250V-
- schraubloser Leiteranschluss 1,5 - 2,5 mm<sup>2</sup>
- Lampe beigelegt

□ 17114

### SKLOPKA KRIŽNA (7) SA INDIKATORSKOM LAMPICOM

- tip SBV-04; 10AX / 250V-
- bezvijačno pričvrščivanje vodiča 1,5 - 2,5 mm<sup>2</sup>
- lampica uključena

### INTERMEDIATE SWITCH (7) WITH INDICATOR LAMP

- type SBV-04; 10AX / 250V-
- screwless connection of conductors 1,5 - 2,5 mm<sup>2</sup>
- lamp included



### STIKALO SERIJSKO (5)

- tip SBV-04; 10AX / 250V-
- brezvijačna priključitev vodnikov 1,5 - 2,5 mm<sup>2</sup>

### SERIENSCHALTER (5)

- Typ SBV-04; 10AX / 250V-
- schraubloser Leiteranschluss 1,5 - 2,5 mm<sup>2</sup>

□ 17102

### SKLOPKA SERIJSKA (5)

- tip SBV-04; 10AX / 250V-
- bezvijačno pričvrščivanje vodiča 1,5 - 2,5 mm<sup>2</sup>

### MULTICIRCUIT SWITCH (5)

- type SBV-04; 10AX / 250V-
- screwless connection of conductors 1,5 - 2,5 mm<sup>2</sup>



### STIKALO 2 x MENJALNO (6+6)

- tip SBV-04; 10AX / 250V-
- vijačna / brezvijačna priključitev vodnikov 1,5 - 2,5 mm<sup>2</sup>

### DOPELWECHSELSCHALTER (6+6)

- Typ SBV-04; 10AX / 250V-
- schraub / schraubloser Leiteranschluss 1,5 - 2,5 mm<sup>2</sup>

□ 17106

### SKLOPKA 2 x IZMJENIČNA (6+6)

- tip SBV-04; 10AX / 250V-
- vijčano / bezvijačno pričvrščivanje vodiča 1,5 - 2,5 mm<sup>2</sup>

### DOUBLE TWO-WAY SWITCH (6+6)

- type SBV-04; 10AX / 250V-
- screw / screwless connection of conductors 1,5 - 2,5 mm<sup>2</sup>



### STIKALO 2 POLNO (2) 0-1

- tip SBV-04; 10AX / 250V-
- brezvijačna priključitev vodnikov 1,5 - 2,5 mm<sup>2</sup>
- tipka s simbolom 0-1

### 2-POLIGER SCHALTER (2) 0-1

- Typ SBV-04; 10AX / 250V-
- schraubloser Leiteranschluss 1,5 - 2,5 mm<sup>2</sup>
- Wippe mit Symbol 0-1

□ 17105

### SKLOPKA 2 POLNA (2) 0-1

- tip SBV-04; 10AX / 250V-
- bezvijačno pričvrščivanje vodiča 1,5 - 2,5 mm<sup>2</sup>
- tipka sa simbolom 0-1

### 2 POLE SWITCH (2) 0-1

- type SBV-04; 10AX / 250V-
- screwless connection of conductors 1,5 - 2,5 mm<sup>2</sup>
- button with symbol 0-1



### STIKALO 2 POLNO (2) S KONTROLNO LUČKO

- tip SBV-04; 10AX / 250V-
- brezvijačna priključitev vodnikov 1,5 - 2,5 mm<sup>2</sup>
- lučka priložena

### 2-POLIGER SCHALTER (2) MIT KONTROLLGLIMMLAMPE

- Typ SBV-04; 10AX / 250V-
- schraubloser Leiteranschluss 1,5 - 2,5 mm<sup>2</sup>
- Lampe beigelegt

□ 17115

### SKLOPKA 2 POLNA (2) SA KONTROLNOM LAMPICOM

- tip SBV-04; 10AX / 250V-
- bezvijačno pričvrščivanje vodiča 1,5 - 2,5 mm<sup>2</sup>
- lampica uključena

### 2 POLE SWITCH (2) WITH CONTROL LAMP

- type SBV-04; 10AX / 250V-
- screwless connection of conductors 1,5 - 2,5 mm<sup>2</sup>
- lamp included



### STIKALO 2 POLNO (2) 16A S KONTROLNO LUČKO

- tip SV-16; 16A / 250V-
- vijačna priključitev vodnikov 1,5 - 2,5 mm<sup>2</sup>
- tipka z lečo in simbolom „16 A“, lučka priložena

### 2-POLIGER SCHALTER (2) 16A MIT KONTROLLGLIMMLAMPE

- Typ SV-16; 16A / 250V-
- Anschluss der Leiter 1,5 - 2,5 mm<sup>2</sup> mit Schrauben
- Wippe mit Symbol „16 A“, Lampe beigelegt

□ 17143

### SKLOPKA 2 POLNA (2) 16A SA KONTROLNOM LAMPICOM

- tip SV-16; 16A / 250V-
- vijčano pričvrščivanje vodiča 1,5 - 2,5 mm<sup>2</sup>
- tipka sa prozorčićem i sa simbolom „16 A“, lampica uključena

### 2 POLE SWITCH (2) 16A WITH CONTROL LAMP

- type SV-16; 16A / 250V-
- connection of conductors 1,5 - 2,5 mm<sup>2</sup> with screws
- button with symbol „16 A“, lamp included

## Stikala in tipkala / Sklopke i tipkala

### Schalter und Taster / Switches and push buttons



#### STIKALO ZA ŽALUZIJE (4)

- tip SBV-04; 10AX / 250V-
- brezvijačna priključitev vodnikov 1,5 - 2,5 mm<sup>2</sup>
- tipka s simbolom „puščica“
- položaj 1-0-2

#### JALOUSIESCHALTER (4)

- Typ SBV-04; 10AX / 250V-
- schraubloser Leiteranschluss 1,5 - 2,5 mm<sup>2</sup>
- Wippe mit Symbol „Pfeil“
- Position 1-0-2

□ 16820



#### TIPKALO ZA ŽALUZIJE (5)

- tip SBV-04; 10A / 250V-
- brezvijačna priključitev vodnikov 1,5 - 2,5 mm<sup>2</sup>
- tipka s simbolom „puščica“
- onemogočen hkratni vklop

#### JALOUSIETASTER (5)

- Typ SBV-04; 10A / 250V-
- schraubloser Leiteranschluss 1,5 - 2,5 mm<sup>2</sup>
- Wippe mit Symbol „Pfeil“
- Verhinderung einer gleichzeitigen Aktivierung

□ 17110



#### TIPKALO (1)

- tip SBV-04; 10A / 250V-
- brezvijačna priključitev vodnikov 1,5 - 2,5 mm<sup>2</sup>
- lučka ni priložena

#### TASTER (1)

- Typ SBV-04; 10A / 250V-
- schraubloser Leiteranschluss 1,5 - 2,5 mm<sup>2</sup>
- Lampe nicht beigelegt

□ 17109



#### TIPKALO (1) Z INDIKATORSKO LUČKO

- tip SBV-04; 10A / 250V-
- brezvijačna priključitev vodnikov 1,5 - 2,5 mm<sup>2</sup>
- tipka z lečo, lučka priložena

#### TASTER (1) MIT GLIMMLAMPE

- Typ SBV-04; 10A / 250V-
- schraubloser Leiteranschluss 1,5 - 2,5 mm<sup>2</sup>
- Wippe mit Linse, Lampe beigelegt

□ 17119



#### TIPKALO (1) SIMBOL LUČ

- tip SBV-04; 10A / 250V-
- brezvijačna priključitev vodnikov 1,5 - 2,5 mm<sup>2</sup>
- tipka s simbolom „luč“, lučka ni priložena

#### LICHTTASTER (1)

- Typ SBV-04; 10A / 250V-
- schraubloser Leiteranschluss 1,5 - 2,5 mm<sup>2</sup>
- Wippe mit Symbol „Licht“, Lampe nicht beigelegt

□ 17107



#### TIPKALO (1) SIMBOL LUČ Z INDIKATORSKO LUČKO

- tip SBV-04; 10A / 250V-
- brezvijačna priključitev vodnikov 1,5 - 2,5 mm<sup>2</sup>
- tipka s simbolom „luč“, lučka priložena

#### LICHTTASTER (1) MIT GLIMMLAMPE

- Typ SBV-04; 10A / 250V-
- schraubloser Leiteranschluss 1,5 - 2,5 mm<sup>2</sup>
- Wippe mit Symbol „Licht“, Lampe beigelegt

□ 17117

#### SKLOPKA ZA ŽALUZIJE (4)

- tip SBV-04; 10AX / 250V-
- bezvijačno pričvrščivanje vodiča 1,5 - 2,5 mm<sup>2</sup>
- tipka sa simbolom „strelica“
- položaj 1-0-2

#### VENETIAN BLIND SWITCH (4)

- type SBV-04; 10AX / 250V-
- screwless connection of conductors 1,5 - 2,5 mm<sup>2</sup>
- button with symbol „arrow“
- position 1-0-2

#### TIPKALO ZA ŽALUZIJE (5)

- tip SBV-04; 10A / 250V-
- bezvijačno pričvrščivanje vodiča 1,5 - 2,5 mm<sup>2</sup>
- tipka sa simbolom „strelica“
- onemogočen istovremeni vklop

#### VENETIAN BLIND PUSH BUTTON (5)

- type SBV-04; 10A / 250V-
- screwless connection of conductors 1,5 - 2,5 mm<sup>2</sup>
- button with symbol „arrow“
- simultaneous activation disabled

#### TIPKALO (1)

- tip SBV-04; 10A / 250V-
- bezvijačno pričvrščivanje vodiča 1,5 - 2,5 mm<sup>2</sup>
- lampica nije uključena

#### PUSH BUTTON (1)

- type SBV-04; 10A / 250V-
- screwless connection of conductors 1,5 - 2,5 mm<sup>2</sup>
- lamp not included

#### TIPKALO (1) SA INDIKATORSKOM LAMPICOM

- tip SBV-04; 10A / 250V-
- bezvijačno pričvrščivanje vodiča 1,5 - 2,5 mm<sup>2</sup>
- tipka sa prozorčićem, lampica uključena

#### PUSH BUTTON (1) WITH INDICATOR LAMP

- type SBV-04; 10A / 250V-
- screwless connection of conductors 1,5 - 2,5 mm<sup>2</sup>
- button with lense, lamp included

#### TIPKALO (1) SIMBOL SVJETLO

- tip SBV-04; 10A / 250V-
- bezvijačno pričvrščivanje vodiča 1,5 - 2,5 mm<sup>2</sup>
- tipka sa simbolom „svjetlo“, lampica nije uključena

#### PUSH BUTTON (1) SYMBOL LIGHT

- type SBV-04; 10A / 250V-
- screwless connection of conductors 1,5 - 2,5 mm<sup>2</sup>
- button with symbol „light“, lamp not included

#### TIPKALO (1) SIMBOL SVJETLO SA INDIKATORSKOM LAMPICOM

- tip SBV-04; 10A / 250V-
- bezvijačno pričvrščivanje vodiča 1,5 - 2,5 mm<sup>2</sup>
- tipka sa simbolom „svjetlo“, lampica uključena

#### PUSH BUTTON (1) SYMBOL LIGHT WITH INDICATOR LAMP

- type SBV-04; 10A / 250V-
- screwless connection of conductors 1,5 - 2,5 mm<sup>2</sup>
- button with symbol „light“, lamp included

## Stikala in tipkala / Sklopke i tipkala Schalter und Taster / Switches and push buttons



### TIPKALO (1) SIMBOL ZVONEC

- tip SBV-04; 10A / 250V-
- brezvijačna priključitev vodnikov 1,5 - 2,5 mm<sup>2</sup>
- tipka s simbolom „zvonec“, lučka ni priložena

### KLINGELTASTER (1)

- Typ SBV-04; 10A / 250V-
- schraubloser Leiteranschluss 1,5 - 2,5 mm<sup>2</sup>
- Wippe mit Symbol „Klingel“, Lampe nicht beigelegt

□ 17108

### TIPKALO (1) SIMBOL ZVONO

- tip SBV-04; 10A / 250V-
- bezvijačno pričvrščevanje vodiča 1,5 - 2,5 mm<sup>2</sup>
- tipka sa simbolom „zvono“, lampica nije uključena

### PUSH BUTTON (1) SYMBOL BELL

- type SBV-04; 10A / 250V-
- screwless connection of conductors 1,5 - 2,5 mm<sup>2</sup>
- button with symbol „bell“, lamp not included



### TIPKALO (1) SIMBOL ZVONEC Z INDIKATORSKO LUČKO

- tip SBV-04; 10A / 250V-
- brezvijačna priključitev vodnikov 1,5 - 2,5 mm<sup>2</sup>
- tipka s simbolom „zvonec“, lučka priložena

### KLINGELTASTER (1) MIT GLIMMLAMPE

- Typ SBV-04; 10A / 250V-
- schraubloser Leiteranschluss 1,5 - 2,5 mm<sup>2</sup>
- Wippe mit Symbol „Klingel“, Lampe beigelegt

□ 17118

### TIPKALO (1) SIMBOL ZVONO SA INDIKATORSKOM LAMPICOM

- tip SBV-04; 10A / 250V-
- bezvijačno pričvrščevanje vodiča 1,5 - 2,5 mm<sup>2</sup>
- tipka sa simbolom „zvono“, lampica uključena

### PUSH BUTTON (1) SYMBOL BELL WITH INDICATOR LAMP

- type SBV-04; 10A / 250V-
- screwless connection of conductors 1,5 - 2,5 mm<sup>2</sup>
- button with symbol „bell“, lamp included

## Vtičnice / Utičnice Steckdosen / Sockets



### VTIČNICA S PROZORNIM POKROVČKOM

- tip VVB-92; 16A / 250V-
- priključitev vodnikov 1,5 - 2,5 mm<sup>2</sup>
- vtičnica z varnostnim kontaktom - šuko

### STECKDOSE

- Typ VVB-92; 16A / 250V-
- Leiteranschluss 1,5 - 2,5 mm<sup>2</sup>
- Steckdose mit Schutzkontakt - Schuko

vijačna / vijčana / mit Schraubklemmen / screw terminals

17100

brezvijačna / bezvijčana / mit Steckklemmen / screwless terminals

17099

### UTIČNICA

- tip VVB-92; 16A / 250V-
- pričvrščevanje vodiča 1,5 - 2,5 mm<sup>2</sup>
- utičnica sa zaštitnim kontaktom - šuko

### SOCKET

- type VVB-92; 16A / 250V-
- connection of conductors 1,5 - 2,5 mm<sup>2</sup>
- socket with side earthing contact - schuko



### VTIČNICA S PROZORNIM POKROVČKOM IN ZAŠČITO

- tip VVB-92; 16A / 250V-
- priključitev vodnikov 1,5 - 2,5 mm<sup>2</sup>
- vtičnica z varnostnim kontaktom - šuko
- vgrajena zaščita pred vtikom

### STECKDOSE MIT KINDERSCHUTZ

- Typ VVB-92; 16A / 250V-
- Leiteranschluss 1,5 - 2,5 mm<sup>2</sup>
- Steckdose mit Schutzkontakt - Schuko
- mit Kinderschutz

vijačna / vijčana / mit Schraubklemmen / screw terminals

13186

brezvijačna / bezvijčana / mit Steckklemmen / screwless terminals

13187

### UTIČNICA SA ZAŠTITOM

- tip VVB-92; 16A / 250V-
- pričvrščevanje vodiča 1,5 - 2,5 mm<sup>2</sup>
- utičnica sa zaštitnim kontaktom - šuko
- ugrajena zaščita pred dodirom

### SOCKET WITH SHUTTERS

- type VVB-92; 16A / 250V-
- connection of conductors 1,5 - 2,5 mm<sup>2</sup>
- socket with side earthing contact - schuko
- shutters for child protection



### VTIČNICA S POLNIM POKROVČKOM

- tip VVB-92; 16A / 250V-
- priključitev vodnikov 1,5 - 2,5 mm<sup>2</sup>
- vtičnica z varnostnim kontaktom - šuko

### STECKDOSE MIT KLAPPDECKEL

- Typ VVB-92; 16A / 250V-
- Leiteranschluss 1,5 - 2,5 mm<sup>2</sup>
- Steckdose mit Schutzkontakt - Schuko

vijačna / vijčana / mit Schraubklemmen / screw terminals

17096

brezvijačna / bezvijčana / mit Steckklemmen / screwless terminals

17095

### UTIČNICA SA POKLOPCEM

- tip VVB-92; 16A / 250V-
- pričvrščevanje vodiča 1,5 - 2,5 mm<sup>2</sup>
- utičnica sa zaštitnim kontaktom - šuko

### SOCKET WITH COVER

- type VVB-92; 16A / 250V-
- connection of conductors 1,5 - 2,5 mm<sup>2</sup>
- socket with side earthing contact - schuko



### VTIČNICA S POLNIM POKROVČKOM IN ZAŠČITO

- tip VVB-92; 16A / 250V-
- priključitev vodnikov 1,5 - 2,5 mm<sup>2</sup>
- vtičnica z varnostnim kontaktom - šuko
- vgrajena zaščita pred vtikom

### STECKDOSE MIT KLAPPDECKEL UND KINDERSCHUTZ

- Typ VVB-92; 16A / 250V-
- Leiteranschluss 1,5 - 2,5 mm<sup>2</sup>
- Steckdose mit Schutzkontakt - Schuko
- mit Kinderschutz

vijačna / vijčana / mit Schraubklemmen / screw terminals

13188

brezvijačna / bezvijčana / mit Steckklemmen / screwless terminals

13189

### UTIČNICA SA POKLOPCEM I ZAŠTITOM

- tip VVB-92; 16A / 250V-
- pričvrščevanje vodiča 1,5 - 2,5 mm<sup>2</sup>
- utičnica sa zaštitnim kontaktom - šuko
- ugrajena zaščita pred dodirom

### SOCKET WITH COVER AND SHUTTERS

- type VVB-92; 16A / 250V-
- connection of conductors 1,5 - 2,5 mm<sup>2</sup>
- socket with side earthing contact - schuko
- shutters for child protection



### VTIČNICA FRANCOŠKA (NF) S PROZORNIM POKROVČKOM

- tip VVB-92; 16A / 250V-
- priključitev vodnikov 1,5 - 2,5 mm<sup>2</sup>
- vtičnica z ozemljitvenim čepom

### STECKDOSE FRANZÖSISCH (NF)

- Typ VVB-92; 16A / 250V-
- Leiteranschluss 1,5 - 2,5 mm<sup>2</sup>
- Steckdose mit Erdungsstift

vijačna / vijčana / mit Schraubklemmen / screw terminals

17092

brezvijačna / bezvijčana / mit Steckklemmen / screwless terminals

17088

### UTIČNICA FRANCOŠKA (NF)

- tip VVB-92; 16A / 250V-
- pričvrščevanje vodiča 1,5 - 2,5 mm<sup>2</sup>
- utičnica s uzemljivačkim čepom

### SOCKET FRENCH (NF)

- type VVB-92; 16A / 250V-
- connection of conductors 1,5 - 2,5 mm<sup>2</sup>
- socket with earthing pin

## Vtičnice / Utičnice Steckdosen / Sockets



### VTIČNICA FRANCOSKA (NF) S POLNIM POKROVČKOM

- tip VVB-92; 16A / 250V-
- priključitev vodnikov 1,5 - 2,5 mm<sup>2</sup>
- vtičnica z ozemljitvenim čepom

### STECKDOSE FRANZÖSISCH (NF)

- Typ VVB-92; 16A / 250V-
- Leiteranschluss 1,5 - 2,5 mm<sup>2</sup>
- Steckdose mit Erdungsstift

vijačna / vijčana / mit Schraubklemmen / screw terminals

17090

brezvijačna / bezvijčana / mit Steckklemmen / screwless terminals

17086

### UTIČNICA FRANCUSKA (NF)

- tip VVB-92; 16A / 250V-
- pričvrščivanje vodiča 1,5 - 2,5 mm<sup>2</sup>
- utičnica s uzemljivačkim čepom

### SOCKET FRENCH (NF)

- type VVB-92; 16A / 250V-
- connection of conductors 1,5 - 2,5 mm<sup>2</sup>
- socket with earthing pin

# GEA

Čutnost



50 • **Stikala in tipkala**

Sklopke i tipkala  
Schalter und Taster  
Switches and push buttons

54 • **Vtičnice**

Utičnice  
Steckdosen  
Sockets

57 • **Komunikacije**

Komunikacije  
Kommunikation  
Communications

59 • **Elektronika**

Elektronika  
Elektronik  
Electronics

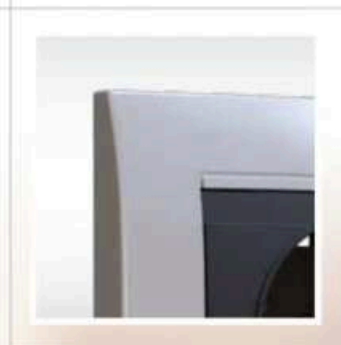

Sensuality

Senzualnost

Sensualität



61 • **Multimedija**

Multimedija  
Multimedia  
Multimedia

63 • **Okvirji**

Okviri  
Rahmen  
Frames

**GEA**

## Stikala in tipkala / Sklopke i tipkala

### Schalter und Taster / Switches and push buttons

**STIKALO NAVADNO (1)**

- tip SBV-04; 10AX / 250V-
- brezvijačna priključitev vodnikov 1,5 - 2,5 mm<sup>2</sup>

**AUSSCHALTER (1)**

- Typ SBV-04; 10AX / 250V-
- schraubloser Leiteranschluss 1,5 - 2,5 mm<sup>2</sup>

17301    17341    17361

**SKLOPKA OBIČNA (1)**

- tip SBV-04; 10AX / 250V-
- bezvijačno pričvrščevanje vodiča 1,5 - 2,5 mm<sup>2</sup>

**ON-OFF SWITCH (1)**

- type SBV-04; 10AX / 250V-
- screwless connection of conductors 1,5 - 2,5 mm<sup>2</sup>

**STIKALO NAVADNO (1) Z INDIKATORSKO LUČKO**

- tip SBV-04; 10AX / 250V-
- brezvijačna priključitev vodnikov 1,5 - 2,5 mm<sup>2</sup>
- tipka z lečo, lučka priložena

**AUSSCHALTER (1) MIT GLIMMLAMPE**

- Typ SBV-04; 10AX / 250V-
- schraubloser Leiteranschluss 1,5 - 2,5 mm<sup>2</sup>
- Wippe mit Linse, Lampe beigelegt

17311    17351    17371

**SKLOPKA OBIČNA (1) SA INDIKATORSKOM LAMPICOM**

- tip SBV-04; 10AX / 250V-
- bezvijačno pričvrščevanje vodiča 1,5 - 2,5 mm<sup>2</sup>
- tipka sa prozorčićem, lampica uključena

**ON-OFF SWITCH (1) WITH INDICATOR LAMP**

- type SBV-04; 10AX / 250V-
- screwless connection of conductors 1,5 - 2,5 mm<sup>2</sup>
- button with lense, lamp included

**STIKALO MENJALNO (6)**

- tip SBV-04; 10AX / 250V-
- brezvijačna priključitev vodnikov 1,5 - 2,5 mm<sup>2</sup>

**WECHSELSCHALTER (6)**

- Typ SBV-04; 10AX / 250V-
- schraubloser Leiteranschluss 1,5 - 2,5 mm<sup>2</sup>

17303    17343    17363

**SKLOPKA IZMJENIČNA (6)**

- tip SBV-04; 10AX / 250V-
- bezvijačno pričvrščevanje vodiča 1,5 - 2,5 mm<sup>2</sup>

**TWO-WAY SWITCH (6)**

- type SBV-04; 10AX / 250V-
- screwless connection of conductors 1,5 - 2,5 mm<sup>2</sup>

**STIKALO MENJALNO (6) Z INDIKATORSKO LUČKO**

- tip SBV-04; 10AX / 250V-
- brezvijačna priključitev vodnikov 1,5 - 2,5 mm<sup>2</sup>
- tipka z lečo, lučka priložena

**WECHSELSCHALTER (6) MIT GLIMMLAMPE**

- Typ SBV-04; 10AX / 250V-
- schraubloser Leiteranschluss 1,5 - 2,5 mm<sup>2</sup>
- Wippe mit Linse, Lampe beigelegt

17313    17353    17373

**SKLOPKA IZMJENIČNA (6) SA INDIKATORSKOM LAMPICOM**

- tip SBV-04; 10AX / 250V-
- bezvijačno pričvrščevanje vodiča 1,5 - 2,5 mm<sup>2</sup>
- tipka sa prozorčićem, lampica uključena

**TWO-WAY SWITCH (6) WITH INDICATOR LAMP**

- type SBV-04; 10AX / 250V-
- screwless connection of conductors 1,5 - 2,5 mm<sup>2</sup>
- button with lense, lamp included

**STIKALO MENJALNO (6) S KONTROLNO LUČKO**

- tip SBV-04; 10AX / 250V-
- brezvijačna priključitev vodnikov 1,5 - 2,5 mm<sup>2</sup>
- tipka z lečo, lučka priložena

**WECHSELSCHALTER (6) MIT KONTROLLGLIMMLAMPE**

- Typ SBV-04; 10AX / 250V-
- schraubloser Leiteranschluss 1,5 - 2,5 mm<sup>2</sup>
- Wippe mit Linse, Lampe beigelegt

17312    17352    17372

**SKLOPKA IZMJENIČNA (6) SA KONTROLNOM LAMPICOM**

- tip SBV-04; 10AX / 250V-
- bezvijačno pričvrščevanje vodiča 1,5 - 2,5 mm<sup>2</sup>
- tipka sa prozorčićem, lampica uključena

**TWO-WAY SWITCH (6) WITH CONTROL LAMP**

- type SBV-04; 10AX / 250V-
- screwless connection of conductors 1,5 - 2,5 mm<sup>2</sup>
- button with lense, lamp included

**STIKALO KRIŽNO (7)**

- tip SBV-04; 10AX / 250V-
- brezvijačna priključitev vodnikov 1,5 - 2,5 mm<sup>2</sup>

**KREUZSCHALTER (7)**

- Typ SBV-04; 10AX / 250V-
- schraubloser Leiteranschluss 1,5 - 2,5 mm<sup>2</sup>

17304    17344    17364

**SKLOPKA KRIŽNA (7)**

- tip SBV-04; 10AX / 250V-
- bezvijačno pričvrščevanje vodiča 1,5 - 2,5 mm<sup>2</sup>

**INTERMEDIATE SWITCH (7)**

- type SBV-04; 10AX / 250V-
- screwless connection of conductors 1,5 - 2,5 mm<sup>2</sup>

## Stikala in tipkala / Sklopke i tipkala Schalter und Taster / Switches and push buttons



### STIKALO KRIŽNO (7) Z INDIKATORSKO LUČKO

- tip SBV-04; 10AX / 250V-
- brezvijačna priključitev vodnikov 1,5 - 2,5 mm<sup>2</sup>
- tipka z lečo, lučka priložena

### KREUZSCHALTER (7) MIT GLIMMLAMPE

- Typ SBV-04; 10AX / 250V-
- schraubloser Leiteranschluss 1,5 - 2,5 mm<sup>2</sup>
- Wippe mit Linse, Lampe beigelegt

□ 17314 ■ 17354 ■ 17374

### SKLOPKA KRIŽNA (7) SA INDIKATORSKOM LAMPICOM

- tip SBV-04; 10AX / 250V-
- bezvijačno pričvrščivanje vodiča 1,5 - 2,5 mm<sup>2</sup>
- tipka sa prozorčićem, lampica uključena

### INTERMEDIATE SWITCH (7) WITH INDICATOR LAMP

- type SBV-04; 10AX / 250V-
- screwless connection of conductors 1,5 - 2,5 mm<sup>2</sup>
- button with lense, lamp included



### STIKALO SERIJSKO (5)

- tip SBV-04; 10AX / 250V-
- brezvijačna priključitev vodnikov 1,5 - 2,5 mm<sup>2</sup>

### SERIENSCHALTER (5)

- Typ SBV-04; 10AX / 250V-
- schraubloser Leiteranschluss 1,5 - 2,5 mm<sup>2</sup>

□ 17302 ■ 17342 ■ 17362

### SKLOPKA SERIJSKA (5)

- tip SBV-04; 10AX / 250V-
- bezvijačno pričvrščivanje vodiča 1,5 - 2,5 mm<sup>2</sup>

### MULTICIRCUIT SWITCH (5)

- type SBV-04; 10AX / 250V-
- screwless connection of conductors 1,5 - 2,5 mm<sup>2</sup>



### STIKALO 2 x MENJALNO (6+6)

- tip SBV-04; 10AX / 250V-
- vijačna / brezvijačna priključitev vodnikov 1,5 - 2,5 mm<sup>2</sup>

### DOPPELWECHSELSCHALTER (6+6)

- Typ SBV-04; 10AX / 250V-
- schraub / schraubloser Leiteranschluss 1,5 - 2,5 mm<sup>2</sup>

□ 17306 ■ 17346 ■ 17366

### SKLOPKA 2 x IZMJENIČNA (6+6)

- tip SBV-04; 10AX / 250V-
- vijčano / bezvijačno pričvrščivanje vodiča 1,5 - 2,5 mm<sup>2</sup>

### DOUBLE TWO-WAY SWITCH (6+6)

- type SBV-04; 10AX / 250V-
- screw / screwless connection of conductors 1,5 - 2,5 mm<sup>2</sup>



### STIKALO 2 POLNO (2) 0-1

- tip SBV-04; 10AX / 250V-
- brezvijačna priključitev vodnikov 1,5 - 2,5 mm<sup>2</sup>
- tipka s simbolom 0-1

### 2-POLIGER SCHALTER (2) 0-1

- Typ SBV-04; 10AX / 250V-
- schraubloser Leiteranschluss 1,5 - 2,5 mm<sup>2</sup>
- Wippe mit Symbol 0-1

□ 17305 ■ 17345 ■ 17365

### SKLOPKA 2 POLNA (2) 0-1

- tip SBV-04; 10AX / 250V-
- bezvijačno pričvrščivanje vodiča 1,5 - 2,5 mm<sup>2</sup>
- tipka sa simbolom 0-1

### 2 POLE SWITCH (2) 0-1

- type SBV-04; 10AX / 250V-
- screwless connection of conductors 1,5 - 2,5 mm<sup>2</sup>
- button with symbol 0-1



### STIKALO 2 POLNO (2) S KONTROLNO LUČKO

- tip SBV-04; 10AX / 250V-
- brezvijačna priključitev vodnikov 1,5 - 2,5 mm<sup>2</sup>
- tipka z lečo, lučka priložena

### 2-POLIGER SCHALTER (2) MIT KONTROLLGLIMMLAMPE

- Typ SBV-04; 10AX / 250V-
- schraubloser Leiteranschluss 1,5 - 2,5 mm<sup>2</sup>
- Wippe mit Linse, Lampe beigelegt

□ 17315 ■ 17355 ■ 17375

### SKLOPKA 2 POLNA (2) SA KONTROLNOM LAMPICOM

- tip SBV-04; 10AX / 250V-
- bezvijačno pričvrščivanje vodiča 1,5 - 2,5 mm<sup>2</sup>
- tipka sa prozorčićem, lampica uključena

### 2 POLE SWITCH (2) WITH CONTROL LAMP

- type SBV-04; 10AX / 250V-
- screwless connection of conductors 1,5 - 2,5 mm<sup>2</sup>
- button with lense, lamp included



### STIKALO 2 POLNO (2) 16A S KONTROLNO LUČKO

- tip SV-16; 16A / 250V-
- vijačna priključitev vodnikov 1,5 - 2,5 mm<sup>2</sup>
- tipka z lečo in simbolom „16 A“, lučka priložena

### 2-POLIGER SCHALTER (2) 16A MIT KONTROLLGLIMMLAMPE

- Typ SV-16; 16A / 250V-
- Anschluss der Leiter 1,5 - 2,5 mm<sup>2</sup> mit Schrauben
- Wippe mit Linse und Symbol „16 A“, Lampe beigelegt

□ 17320 ■ 17360 ■ 17380

### SKLOPKA 2 POLNA (2) 16A SA KONTROLNOM LAMPICOM

- tip SV-16; 16A / 250V-
- vijčano pričvrščivanje vodiča 1,5 - 2,5 mm<sup>2</sup>
- tipka sa prozorčićem i sa simbolom „16 A“, lampica uključena

### 2 POLE SWITCH (2) 16A WITH CONTROL LAMP

- type SV-16; 16A / 250V-
- connection of conductors 1,5 - 2,5 mm<sup>2</sup> with screws
- button with lense and symbol „16 A“, lamp included

## Stikala in tipkala / Sklopke i tipkala

### Schalter und Taster / Switches and push buttons



#### STIKALO ZA ŽALUZIJE (4)

- tip SBV-04; 10AX / 250V-
- brezvijačna priključitev vodnikov 1,5 - 2,5 mm<sup>2</sup>
- tipka s simbolom „puščica“
- položaj 1-0-2

#### JALOUSIESCHALTER (4)

- Typ SBV-04; 10AX / 250V-
- schraubloser Leiteranschluss 1,5 - 2,5 mm<sup>2</sup>
- Wippe mit Symbol „Pfeil“
- Position 1-0-2

□ 15510 ■ 15511 ■ 15512

#### SKLOPKA ZA ŽALUZINE (4)

- tip SBV-04; 10AX / 250V-
- bezvijačno pričvrščevanje vodiča 1,5 - 2,5 mm<sup>2</sup>
- tipka sa simbolom „strelica“
- položaj 1-0-2

#### VENETIAN BLIND SWITCH (4)

- type SBV-04; 10AX / 250V-
- screwless connection of conductors 1,5 - 2,5 mm<sup>2</sup>
- button with symbol „arrow“
- position 1-0-2



#### TIPKALO ZA ŽALUZIJE (5)

- tip SBV-04; 10A / 250V-
- brezvijačna priključitev vodnikov 1,5 - 2,5 mm<sup>2</sup>
- tipka s simbolom „puščica“
- onemogočen hkratni vklop

#### JALOUSIETASTER (5)

- Typ SBV-04; 10A / 250V-
- schraubloser Leiteranschluss 1,5 - 2,5 mm<sup>2</sup>
- Wippe mit Symbol „Pfeil“
- Verhinderung einer gleichzeitigen Aktivierung

□ 17310 ■ 17350 ■ 17370

#### TIPKALO ZA ŽALUZINE (5)

- tip SBV-04; 10A / 250V-
- bezvijačno pričvrščevanje vodiča 1,5 - 2,5 mm<sup>2</sup>
- tipka sa simbolom „strelica“
- onemogućen istovremeni uklop

#### VENETIAN BLIND PUSH BUTTON (5)

- type SBV-04; 10A / 250V-
- screwless connection of conductors 1,5 - 2,5 mm<sup>2</sup>
- button with symbol „arrow“
- simultaneous activation disabled



#### TIPKALO (1)

- tip SBV-04; 10A / 250V-
- brezvijačna priključitev vodnikov 1,5 - 2,5 mm<sup>2</sup>

#### TASTER (1)

- Typ SBV-04; 10A / 250V-
- schraubloser Leiteranschluss 1,5 - 2,5 mm<sup>2</sup>

□ 17195 ■ 17196 ■ 17197

#### TIPKALO (1)

- tip SBV-04; 10A / 250V-
- bezvijačno pričvrščevanje vodiča 1,5 - 2,5 mm<sup>2</sup>

#### PUSH BUTTON (1)

- type SBV-04; 10A / 250V-
- screwless connection of conductors 1,5 - 2,5 mm<sup>2</sup>



#### TIPKALO (1)

- tip SBV-04; 10A / 250V-
- brezvijačna priključitev vodnikov 1,5 - 2,5 mm<sup>2</sup>
- tipka z lečo, lučka ni priložena

#### TASTER (1)

- Typ SBV-04; 10A / 250V-
- schraubloser Leiteranschluss 1,5 - 2,5 mm<sup>2</sup>
- Wippe mit Linse, Lampe nicht beigelegt

□ 17309 ■ 17349 ■ 17369

#### TIPKALO (1)

- tip SBV-04; 10A / 250V-
- bezvijačno pričvrščevanje vodiča 1,5 - 2,5 mm<sup>2</sup>
- tipka sa prozorčičem, lampica nije uključena

#### PUSH BUTTON (1)

- type SBV-04; 10A / 250V-
- screwless connection of conductors 1,5 - 2,5 mm<sup>2</sup>
- button with lense, lamp not included



#### TIPKALO (1) Z INDIKATORSKO LUČKO

- tip SBV-04; 10A / 250V-
- brezvijačna priključitev vodnikov 1,5 - 2,5 mm<sup>2</sup>
- tipka z lečo, lučka priložena

#### TASTER (1) MIT GLIMMLAMPE

- Typ SBV-04; 10A / 250V-
- schraubloser Leiteranschluss 1,5 - 2,5 mm<sup>2</sup>
- Wippe mit Linse, Lampe beigelegt

□ 17319 ■ 17359 ■ 17379

#### TIPKALO (1) SA INDIKATORSKOM LAMPICOM

- tip SBV-04; 10A / 250V-
- bezvijačno pričvrščevanje vodiča 1,5 - 2,5 mm<sup>2</sup>
- tipka sa prozorčičem, lampica uključena

#### PUSH BUTTON (1) WITH INDICATOR LAMP

- type SBV-04; 10A / 250V-
- screwless connection of conductors 1,5 - 2,5 mm<sup>2</sup>
- button with lense, lamp included



#### TIPKALO (1) SIMBOL LUČ

- tip SBV-04; 10A / 250V-
- brezvijačna priključitev vodnikov 1,5 - 2,5 mm<sup>2</sup>
- tipka z lečo in simbolom „luč“, lučka ni priložena

#### LICHTTASTER (1)

- Typ SBV-04; 10A / 250V-
- schraubloser Leiteranschluss 1,5 - 2,5 mm<sup>2</sup>
- Wippe mit Linse und Symbol „Licht“, Lampe nicht beigelegt

□ 17307 ■ 17347 ■ 17367

#### TIPKALO (1) SIMBOL SVJETLO

- tip SBV-04; 10A / 250V-
- bezvijačno pričvrščevanje vodiča 1,5 - 2,5 mm<sup>2</sup>
- tipka sa prozorčičem i simbolom „svjetlo“, lampica nije uključena

#### PUSH BUTTON (1) SYMBOL LIGHT

- type SBV-04; 10A / 250V-
- screwless connection of conductors 1,5 - 2,5 mm<sup>2</sup>
- button with lense and symbol „light“, lamp not included

## Stikala in tipkala / Sklopke i tipkala

### Schalter und Taster / Switches and push buttons



#### TIPKALO (1) SIMBOL LUČ Z INDIKATORSKO LUČKO

- tip SBV-04; 10A / 250V-
- brezvijačna priključitev vodnikov 1,5 - 2,5 mm<sup>2</sup>
- tipka z lečo in simbolom „luč“, lučka priložena

#### LICHTTASTER (1) MIT GLIMMLAMPE

- Typ SBV-04; 10A / 250V-
- schraubloser Leiteranschluss 1,5 - 2,5 mm<sup>2</sup>
- Wippe mit Linse und Symbol „Licht“, Lampe beigefügt

□ 17317   ■ 17357   ■ 17377

#### TIPKALO (1) SIMBOL SVJETLO SA INDIKATORSKOM LAMPICOM

- tip SBV-04; 10A / 250V-
- bezvijačno pričvrščivanje vodiča 1,5 - 2,5 mm<sup>2</sup>
- tipka sa prozorčićem i simbolom „svjetlo“, lampica uključena

#### PUSH BUTTON (1) SYMBOL LIGHT WITH INDICATOR LAMP

- type SBV-04; 10A / 250V-
- screwless connection of conductors 1,5 - 2,5 mm<sup>2</sup>
- button with lense and symbol „light“, lamp included



#### TIPKALO (1) SIMBOL ZVONEC

- tip SBV-04; 10A / 250V-
- brezvijačna priključitev vodnikov 1,5 - 2,5 mm<sup>2</sup>
- tipka z lečo in simbolom „zvonec“, lučka ni priložena

#### KLINGELTASTER (1)

- Typ SBV-04; 10A / 250V-
- schraubloser Leiteranschluss 1,5 - 2,5 mm<sup>2</sup>
- Wippe mit Linse und Symbol „Klingel“, Lampe nicht beigefügt

□ 17308   ■ 17348   ■ 17368

#### TIPKALO (1) SIMBOL ZVONO

- tip SBV-04; 10A / 250V-
- bezvijačno pričvrščivanje vodiča 1,5 - 2,5 mm<sup>2</sup>
- tipka sa prozorčićem i simbolom „zvono“, lampica nije uključena

#### PUSH BUTTON (1) SYMBOL BELL

- type SBV-04; 10A / 250V-
- screwless connection of conductors 1,5 - 2,5 mm<sup>2</sup>
- button with lense and symbol „bell“, lamp not included



#### TIPKALO (1) SIMBOL ZVONEC Z INDIKATORSKO LUČKO

- tip SBV-04; 10A / 250V-
- brezvijačna priključitev vodnikov 1,5 - 2,5 mm<sup>2</sup>
- tipka z lečo in simbolom „zvonec“, lučka priložena

#### KLINGELTASTER (1) MIT GLIMMLAMPE

- Typ SBV-04; 10A / 250V-
- schraubloser Leiteranschluss 1,5 - 2,5 mm<sup>2</sup>
- Wippe mit Linse und Symbol „Klingel“, Lampe beigefügt

□ 17318   ■ 17358   ■ 17378

#### TIPKALO (1) SIMBOL ZVONO SA INDIKATORSKOM LAMPICOM

- tip SBV-04; 10A / 250V-
- bezvijačno pričvrščivanje vodiča 1,5 - 2,5 mm<sup>2</sup>
- tipka sa prozorčićem i simbolom „zvono“, lampica uključena

#### PUSH BUTTON (1) SYMBOL BELL WITH INDICATOR LAMP

- type SBV-04; 10A / 250V-
- screwless connection of conductors 1,5 - 2,5 mm<sup>2</sup>
- button with lense and symbol „bell“, lamp included

## Vtičnice / Utičnice Steckdosen / Sockets



### VTIČNICA

- tip VVB-92; 16A / 250V-
- priključitev vodnikov 1,5 - 2,5 mm<sup>2</sup>
- vtičnica z varnostnim kontaktom - šuko

### STECKDOSE

- Typ VVB-92; 16A / 250V-
- Leiteranschluss 1,5 - 2,5 mm<sup>2</sup>
- Steckdose mit Schutzkontakt - Schuko

vijačna / vijčana / mit Schraubklemmen / screw terminals

□ 17400 ■ 17420 ■ 17430 ■ 17476 ■ 14341 ■ 14339

brezvičana / bezvijčana / mit Steckklemmen / screwless terminals

□ 17401 ■ 17421 ■ 17431 ■ 17477 ■ 14342 ■ 14340

### UTIČNICA

- tip VVB-92; 16A / 250V-
- pričvrščevanje vodiča 1,5 - 2,5 mm<sup>2</sup>
- utičnica sa zaštitnim kontaktom - šuko

### SOCKET

- type VVB-92; 16A / 250V-
- connection of conductors 1,5 - 2,5 mm<sup>2</sup>
- socket with side earthing contact - schuko



### VTIČNICA Z ZAŠČITO

- tip VVB-92; 16A / 250V-
- priključitev vodnikov 1,5 - 2,5 mm<sup>2</sup>
- vtičnica z varnostnim kontaktom - šuko
- vgrajena zaščita pred vtičom

### STECKDOSE MIT KINDERSCHUTZ

- Typ VVB-92; 16A / 250V-
- Leiteranschluss 1,5 - 2,5 mm<sup>2</sup>
- Steckdose mit Schutzkontakt - Schuko
- mit Kinderschutz

vijačna / vijčana / mit Schraubklemmen / screw terminals

□ 17402 ■ 17422 ■ 17432 ■ 17478 ■ 17153 ■ 17151

brezvičana / bezvijčana / mit Steckklemmen / screwless terminals

□ 17924 ■ 17925 ■ 17926 ■ 14366 ■ 17154 ■ 17152

### UTIČNICA SA ZAŠTITOM

- tip VVB-92; 16A / 250V-
- pričvrščevanje vodiča 1,5 - 2,5 mm<sup>2</sup>
- utičnica sa zaštitnim kontaktom - šuko
- ugrajena zaščita pred dodirom

### SOCKET WITH SHUTTERS

- type VVB-92; 16A / 250V-
- connection of conductors 1,5 - 2,5 mm<sup>2</sup>
- socket with side earthing contact - schuko
- shutters for child protection



### VTIČNICA S POKROVČKOM

- tip VVB-92; 16A / 250V-
- priključitev vodnikov 1,5 - 2,5 mm<sup>2</sup>
- vtičnica z varnostnim kontaktom - šuko

### STECKDOSE MIT KLAPPDECKEL

- Typ VVB-92; 16A / 250V-
- Leiteranschluss 1,5 - 2,5 mm<sup>2</sup>
- Steckdose mit Schutzkontakt - Schuko

vijačna / vijčana / mit Schraubklemmen / screw terminals

□ 17403 ■ 17423 ■ 17433

brezvičana / bezvijčana / mit Steckklemmen / screwless terminals

□ 17404 ■ 17424 ■ 17434

### UTIČNICA SA POKLOPCEM

- tip VVB-92; 16A / 250V-
- pričvrščevanje vodiča 1,5 - 2,5 mm<sup>2</sup>
- utičnica sa zaštitnim kontaktom - šuko

### SOCKET WITH COVER

- type VVB-92; 16A / 250V-
- connection of conductors 1,5 - 2,5 mm<sup>2</sup>
- socket with side earthing contact - schuko



### VTIČNICA S POKROVČKOM IN ZAŠČITO

- tip VVB-92; 16A / 250V-
- priključitev vodnikov 1,5 - 2,5 mm<sup>2</sup>
- vtičnica z varnostnim kontaktom - šuko
- vgrajena zaščita pred vtičom

### STECKDOSE MIT KLAPPDECKEL UND KINDERSCHUTZ

- Typ VVB-92; 16A / 250V-
- Leiteranschluss 1,5 - 2,5 mm<sup>2</sup>
- Steckdose mit Schutzkontakt - Schuko
- mit Kinderschutz

vijačna / vijčana / mit Schraubklemmen / screw terminals

□ 13320 ■ 13323 ■ 13325

brezvičana / bezvijčana / mit Steckklemmen / screwless terminals

□ 13322 ■ 13324 ■ 13326

### UTIČNICA SA POKLOPCEM I ZAŠTITOM

- tip VVB-92; 16A / 250V-
- pričvrščevanje vodiča 1,5 - 2,5 mm<sup>2</sup>
- utičnica sa zaštitnim kontaktom - šuko
- ugrajena zaščita pred dodirom

### SOCKET WITH COVER AND SHUTTERS

- type VVB-92; 16A / 250V-
- connection of conductors 1,5 - 2,5 mm<sup>2</sup>
- socket with side earthing contact - schuko
- shutters for child protection



### VTIČNICA FRANCOŠKA (NF)

- tip VVB-92; 16A / 250V-
- priključitev vodnikov 1,5 - 2,5 mm<sup>2</sup>
- vtičnica z ozemljitvenim čepom

### STECKDOSE FRANZÖSISCH (NF)

- Typ VVB-92; 16A / 250V-
- Leiteranschluss 1,5 - 2,5 mm<sup>2</sup>
- Steckdose mit Erdungsstift

vijačna / vijčana / mit Schraubklemmen / screw terminals

□ 17405 ■ 17425 ■ 17435 ■ 14216 ■ 14220 ■ 14218

brezvičana / bezvijčana / mit Steckklemmen / screwless terminals

□ 17934 ■ 17935 ■ 17936 ■ 14217 ■ 14221 ■ 14219

### UTIČNICA FRANCOŠKA (NF)

- tip VVB-92; 16A / 250V-
- pričvrščevanje vodiča 1,5 - 2,5 mm<sup>2</sup>
- utičnica s uzemljivačkim čepom

### SOCKET FRENCH (NF)

- type VVB-92; 16A / 250V-
- connection of conductors 1,5 - 2,5 mm<sup>2</sup>
- socket with earthing pin

## Vtičnice / Utičnice Steckdosen / Sockets



### VTIČNICA FRANCOŠKA (NF) Z ZAŠČITO

- tip VVB-92; 16A / 250V-
- priključitev vodnikov 1,5 - 2,5 mm<sup>2</sup>
- vtičnica z ozemljitvenim čepom
- vgrajena zaščita pred vtikom

### STECKDOSE FRANZÖSISCH (NF) MIT KINDERSCHUTZ

- Typ VVB-92; 16A / 250V-
- Leiteranschluss 1,5 - 2,5 mm<sup>2</sup>
- Steckdose mit Erdungsstift
- mit Kinderschutz

vijačna / vijčana / mit Schraubklemmen / screw terminals

□ 17406 ■ 17426 ■ 17436 ■ 16981 ■ 16985 ■ 16983

brezvijačna / bezvijčana / mit Steckklemmen / screwless terminals

□ 17944 ■ 17945 ■ 17946 ■ 16982 ■ 16986 ■ 16984

### VTIČNICA FRANCOŠKA (NF) SA ZAŠTITOM

- tip VVB-92; 16A / 250V-
- pričvrščivanje vodiča 1,5 - 2,5 mm<sup>2</sup>
- utičnica s ozemljivačkim čepom
- ugrađena zaščita pred dotikom

### SOCKET FRENCH (NF) WITH SHUTTERS

- type VVB-92; 16A / 250V-
- connection of conductors 1,5 - 2,5 mm<sup>2</sup>
- socket with earthing pin
- shutters for child protection

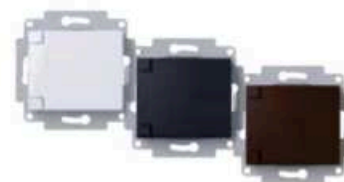

### VTIČNICA FRANCOŠKA (NF) S POKROVČKOM

- tip VVB-92; 16A / 250V-
- priključitev vodnikov 1,5 - 2,5 mm<sup>2</sup>
- vtičnica z ozemljitvenim čepom

### STECKDOSE FRANZÖSISCH (NF) MIT KLAPPDECKEL

- Typ VVB-92; 16A / 250V-
- Leiteranschluss 1,5 - 2,5 mm<sup>2</sup>
- Steckdose mit Erdungsstift

vijačna / vijčana / mit Schraubklemmen / screw terminals

□ 16894 ■ 16896 ■ 16898

brezvijačna / bezvijčana / mit Steckklemmen / screwless terminals

□ 16895 ■ 16897 ■ 16899

### VTIČNICA FRANCOŠKA (NF) SA POKLOPCEM

- tip VVB-92; 16A / 250V-
- pričvrščivanje vodiča 1,5 - 2,5 mm<sup>2</sup>
- utičnica s ozemljivačkim čepom

### SOCKET FRENCH (NF) WITH COVER

- type VVB-92; 16A / 250V-
- connection of conductors 1,5 - 2,5 mm<sup>2</sup>
- socket with earthing pin



### VTIČNICA DVOJNA

- tip VDV-01 / VD-S; 16A / 250V-
- priključitev vodnikov 1,5 - 2,5 mm<sup>2</sup>
- vtičnica z varnostnim kontaktom - šuko

### DOPPELSTECKDOSE

- Typ VDV-01 / VD-S; 16A / 250V-
- Leiteranschluss 1,5 - 2,5 mm<sup>2</sup>
- Steckdose mit Schutzkontakt - Schuko

vijačna / vijčana / mit Schraubklemmen / screw terminals

□ 17407 ■ 17417 ■ 17465

brezvijačna / bezvijčana / mit Steckklemmen / screwless terminals

□ 16726 ■ 16728 ■ 16732

### VTIČNICA DUPLA

- tip VDV-01 / VD-S; 16A / 250V-
- pričvrščivanje vodiča 1,5 - 2,5 mm<sup>2</sup>
- utičnica sa zaštitnim kontaktom - šuko

### DOUBLE SOCKET

- type VDV-01 / VD-S; 16A / 250V-
- connection of conductors 1,5 - 2,5 mm<sup>2</sup>
- socket with side earthing contact - schuko



### VTIČNICA DVOJNA Z ZAŠČITO

- tip VDV-01 / VD-S; 16A / 250V-
- priključitev vodnikov 1,5 - 2,5 mm<sup>2</sup>
- vtičnica z varnostnim kontaktom - šuko
- vgrajena zaščita pred vtikom

### DOPPELSTECKDOSE MIT KINDERSCHUTZ

- Typ VDV-01 / VD-S; 16A / 250V-
- Leiteranschluss 1,5 - 2,5 mm<sup>2</sup>
- Steckdose mit Schutzkontakt - Schuko
- mit Kinderschutz

vijačna / vijčana / mit Schraubklemmen / screw terminals

□ 17954 ■ 17955 ■ 17956

brezvijačna / bezvijčana / mit Steckklemmen / screwless terminals

□ 16727 ■ 16729 ■ 16735

### VTIČNICA DUPLA SA ZAŠTITOM

- tip VDV-01 / VD-S; 16A / 250V-
- pričvrščivanje vodiča 1,5 - 2,5 mm<sup>2</sup>
- utičnica sa zaštitnim kontaktom - šuko
- ugrađena zaščita pred dotikom

### DOUBLE SOCKET WITH SHUTTERS

- type VDV-01 / VD-S; 16A / 250V-
- connection of conductors 1,5 - 2,5 mm<sup>2</sup>
- socket with side earthing contact - schuko
- shutters for child protection



### VTIČNICA DVOJNA FRANCOŠKA (NF)

- tip VDV-01 / VD-NFC; 16A / 250V-
- priključitev vodnikov 1,5 - 2,5 mm<sup>2</sup>
- vtičnica z ozemljitvenim čepom

### DOPPELSTECKDOSE FRANZÖSISCH (NF)

- Typ VDV-01 / VD-NFC; 16A / 250V-
- Leiteranschluss 1,5 - 2,5 mm<sup>2</sup>
- Steckdose mit Erdungsstift

vijačna / vijčana / mit Schraubklemmen / screw terminals

□ 17408 ■ 17418 ■ 16788

brezvijačna / bezvijčana / mit Steckklemmen / screwless terminals

□ 16765 ■ 16767 ■ 16687

### VTIČNICA DUPLA FRANCOŠKA (NF)

- tip VDV-01 / VD-NFC; 16A / 250V-
- pričvrščivanje vodiča 1,5 - 2,5 mm<sup>2</sup>
- utičnica s ozemljivačkim čepom

### DOUBLE SOCKET FRENCH (NF)

- type VDV-01 / VD-NFC; 16A / 250V-
- connection of conductors 1,5 - 2,5 mm<sup>2</sup>
- socket with earthing pin

## Vtičnice / Utičnice Steckdosen / Sockets



### VTIČNICA DVOJNA FRANCOSKA (NF) Z ZAŠČITO

- tip VDV-01 / VD-NFC; 16A / 250V-
- priključitev vodnikov 1,5 - 2,5 mm<sup>2</sup>
- vtičnica z ozemljitvenim čepom
- vgrajena zaščita pred vtikom

### DÖPPELSTECKDOSE FRANZÖSISCH (NF) MIT KINDERSCHUTZ

- Typ VDV-01 / VD-NFC; 16A / 250V-
- Leiteranschluss 1,5 - 2,5 mm<sup>2</sup>
- Steckdose mit Erdungsstift
- mit Kinderschutz

vijačna / vijčana / mit Schraubklemmen / screw terminals

17964     17965     16789

brezvičajna / bezvijčana / mit Steckklemmen / screwless terminals

16766     16768     16689

### UTIČNICA DUPLA FRANCOSKA (NF) SA ZAŠTITOM

- tip VDV-01 / VD-NFC; 16A / 250V-
- pričvrščivanje vodiča 1,5 - 2,5 mm<sup>2</sup>
- utičnica s uzemljivačkim čepom
- ugrađena zaštita pred dodirom

### DOUBLE SOCKET FRENCH (NF) WITH SHUTTERS

- type VDV-01 / VD-NFC; 16A / 250V-
- connection of conductors 1,5 - 2,5 mm<sup>2</sup>
- socket with earthing pin
- shutters for child protection

## Komunikacije / Komunikacije Kommunikation / Communications



### VTIČNICA RAČUNALNIŠKA 2 x RJ45 Cat. 5e

- 2 x RJ45 8/8 Cat. 5e
- neoklopljena
- LS (brezvijačna) priključitev

#### DATENDOSE 2 x RJ45 Cat. 5e

- 2 x RJ45 8/8 Cat. 5e
- ungeschirmt
- LS (schraubloser) Anschluss

□ 17440 ■ 17448 ■ 17452

### UTIČNICA RAČUNALNA 2 x RJ45 Cat. 5e

- 2 x RJ45 8/8 Cat. 5e
- neoklopljena
- LS (brezvijačno) priključenje

#### DATA SOCKET 2 x RJ45 Cat. 5e

- 2 x RJ45 8/8 Cat. 5e
- unshielded
- LS (screwless) connection



### VTIČNICA RAČUNALNIŠKA 2 x RJ45 Cat. 6

- 2 x RJ45 8/8 Cat. 6
- oklopljena
- LS (brezvijačna) priključitev

#### DATENDOSE 2 x RJ45 Cat. 6

- 2 x RJ45 8/8 Cat. 6
- geschirmt
- LS (schraubloser) Anschluss

□ 17442 ■ 17450 ■ 17454

### UTIČNICA RAČUNALNA 2 x RJ45 Cat. 6

- 2 x RJ45 8/8 Cat. 6
- oklopljena
- LS (brezvijačno) priključenje

#### DATA SOCKET 2 x RJ45 Cat. 6

- 2 x RJ45 8/8 Cat. 6
- shielded
- LS (screwless) connection



### VTIČNICA TELEFONSKA 2 x RJ11

- 2 x RJ11 4/4 Cat. 3
- vijačna priključitev

#### TELEFONSTECKDOSE 2 x RJ11

- 2 x RJ11 4/4 Cat. 3
- Schraubklemmen

□ 17409 ■ 17429 ■ 17439

### UTIČNICA TELEFONSKA 2 x RJ11

- 2 x RJ11 4/4 Cat. 3
- vijčano pričvrščevanje

#### TELEPHONE SOCKET 2 x RJ11

- 2 x RJ11 4/4 Cat. 3
- screw connection



### VTIČNICA TELEFONSKA TAE

- tip 3 x 6 NFN
- vijačna priključitev

#### TELEFONSTECKDOSE TAE

- Typ 3 x 6 NFN
- Schraubklemmen

□ 17488 ■ 17490 ■ 17491

### UTIČNICA TELEFONSKA TAE

- tip 3 x 6 NFN
- vijčano pričvrščevanje

#### TELEPHONE SOCKET TAE

- type 3 x 6 NFN
- screw connection



### VTIČNICA TELEFONSKA TD0 / TSS

- vijačna priključitev

#### TELEFONSTECKDOSE TD0 / TSS

- Schraubklemmen

□ 16944 ■ 16945 ■ 16946

### UTIČNICA TELEFONSKA TD0 / TSS

- vijčano pričvrščevanje

#### TELEPHONE SOCKET TD0 / TSS

- screw connection



### VTIČNICA TV-R KONČNA

- -10dB; [5-1000]MHz
- vijačna priključitev

#### ANTENNENDOSE ALS ENDDOSE

- -10dB; [5-1000]MHz
- Schraubklemmen

□ 17456 ■ 17466 ■ 17471

### UTIČNICA TV-R KRAJNJA

- -10dB; [5-1000]MHz
- vijčano pričvrščevanje

#### SOCKET TV-R END-LINE

- -10dB; [5-1000]MHz
- screw connection

## Komunikacije / Komunikacije

### Kommunikation / Communications

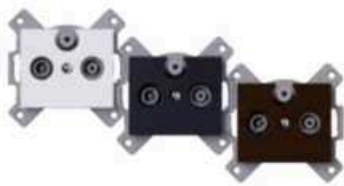

#### VTIČNICA SAT KONČNA

- -2dB; (5-2400)MHz  
- vijčna priključitev

#### ANTENNENDOSE ALS ENDDOSE SAT

- -2dB; (5-2400)MHz  
- Schraubklemmen

17458    17468    17473

#### UTIČNICA SAT KRAJNJA

- -2dB; (5-2400)MHz  
- vijčano pričvrščivanje

#### SOCKET SAT END-LINE

- -2dB; (5-2400)MHz  
- screw connection



#### VTIČNICA TV-R PREHODNA

- -2dB / -14dB; (5-1000)MHz  
- vijčna priključitev

#### ANTENNENDOSE ALS DURCHGANGSDOSE

- -2dB / -14dB; (5-1000)MHz  
- Schraubklemmen

17457    17467    17472

#### UTIČNICA TV-R PROLAZNA

- -2dB / -14dB; (5-1000)MHz  
- vijčano pričvrščivanje

#### SOCKET TV-R THROUGH-LINE

- -2dB / -14dB; (5-1000)MHz  
- screw connection



#### VTIČNICA TV-R PREHODNA S KONČNIM UPOROM

- -2dB / -14dB; (5-1000)MHz  
- vijčna priključitev

#### ANTENNENDOSE ALS DURCHGANGSDOSE MIT ENDWIDERSTAND

- -2dB / -14dB; (5-1000)MHz  
- Schraubklemmen

17459    17469    17474

#### UTIČNICA TV-R PROLAZNA SA KRAJNJIM UPOROM

- -2dB / -14dB; (5-1000)MHz  
- vijčano pričvrščivanje

#### SOCKET TV-R THROUGH-LINE WITH END RESISTANCE

- -2dB / -14dB; (5-1000)MHz  
- screw connection

## Elektronika / Elektronika Elektronik / Electronics



### STIKALO ZATEMNILNO NAVADNO (R)

- (60-400W; 250V / 50Hz
- za regulacijo Ohmskih (R) bremen
- vezava z menjalnimi stikalom ni mogoča
- vezava večih zatemnilnikov ni dovoljena
- z zamenljivo varovalko 1,6A

### EIN-AUS DIMMER (R)

- (60-400W; 250V / 50Hz
- zur Regelung von Ohmschen (R) Lasten
- Schaltung mit Wechselschalter nicht möglich
- Schaltung vom mehreren Dimmern nicht erlaubt
- mit austauschbarer Sicherung 1,6A

17381  17391  17396

### REGULATOR OBIČNI (R)

- (60-400W; 250V / 50Hz
- za regulacijo Ohmskih (R) trošila
- spajanje sa izmjeničnom sklopkom nije moguće
- spajanje više regulatora nije dozvoljeno
- sa zamjenjivim osiguračem 1,6A

### ON-OFF DIMMER (R)

- (60-400W; 250V / 50Hz
- for regulation of Ohm (R) loads
- combination with two-way switch is not possible
- more dimmers combination is not allowed
- with replaceable fuse 1,6A



### STIKALO ZATEMNILNO MENJALNO (R)

- (60-400W; 250V / 50Hz
- za regulacijo Ohmskih (R) bremen
- možna vezava z menjalnim stikalom
- vezava večih zatemnilnikov ni dovoljena
- z zamenljivo varovalko 1,6A

### WECHSEL DIMMER (R)

- (60-400W; 250V / 50Hz
- zur Regelung von Ohmschen (R) Lasten
- Schaltung mit Wechselschalter möglich
- Schaltung vom mehreren Dimmern nicht erlaubt
- mit austauschbarer Sicherung 1,6A

17382  17392  17397

### REGULATOR IZMJENIČNI (R)

- (60-400W; 250V / 50Hz
- za regulacijo Ohmskih (R) trošila
- moguće spajanje sa izmjeničnom sklopkom
- spajanje više regulatora nije dozvoljeno
- sa zamjenjivim osiguračem 1,6A

### TWO-WAY DIMMER (R)

- (60-400W; 250V / 50Hz
- for regulation of Ohm (R) loads
- combination with two-way switch is possible
- more dimmers combination is not allowed
- with replaceable fuse 1,6A



### STIKALO ZATEMNILNO MENJALNO (R,L)

- (25-500VA; 250V / 50Hz
- za regulacijo Ohmskih (R) in Induktivnih (L) bremen
- možna vezava z menjalnim stikalom
- vezava večih zatemnilnikov ni dovoljena
- z zamenljivo varovalko 1,6A

### WECHSEL DIMMER (R,L)

- (25-500VA; 250V / 50Hz
- zur Regelung von Ohmschen (R) und Induktiven (L) Lasten
- Schaltung mit Wechselschalter möglich
- Schaltung vom mehreren Dimmern nicht erlaubt
- mit austauschbarer Sicherung 1,6A

17384  17394  17399

### REGULATOR IZMJENIČNI (R,L)

- (25-500VA; 250V / 50Hz
- za regulacijo Ohmskih (R) i Induktivnih (L) trošila
- moguće spajanje sa izmjeničnom sklopkom
- spajanje više regulatora nije dozvoljeno
- sa zamjenjivim osiguračem 1,6A

### TWO-WAY DIMMER (R,L)

- (25-500VA; 250V / 50Hz
- for regulation of Ohm (R) and Inductive (L) loads
- combination with two-way switch is possible
- more dimmers combination is not allowed
- with replaceable fuse 1,6A



### STIKALO ZATEMNILNO MENJALNO (R,C)

- (20-315W; 250V / 50Hz
- za regulacijo Ohmskih (R) in Kapacitivnih (C) bremen
- možna vezava z menjalnimi stikalom
- vezava večih zatemnilnikov ni dovoljena

### WECHSEL DIMMER (R,C)

- (20-315W; 250V / 50Hz
- zur Regelung von Ohmschen (R) und Kapazitiven (C) Lasten
- Schaltung mit Wechselschalter möglich
- Schaltung vom mehreren Dimmern nicht erlaubt

17385  17395  17300

### REGULATOR IZMJENIČNI (R,C)

- (20-315W; 250V / 50Hz
- za regulacijo Ohmskih (R) i Kapacitivnih (C) trošila
- moguće spajanje sa izmjeničnom sklopkom
- spajanje više regulatora nije dozvoljeno

### TWO-WAY DIMMER (R,C)

- (20-315W; 250V / 50Hz
- for regulation of Ohm (R) and Capacitive (C) loads
- combination with two-way switch is possible
- more dimmers combination is not allowed



### STIKALO ZATEMNILNO LED MENJALNO (R,L,C)

- (7-110W/VA; 230V / 50Hz
- za regulacijo Ohmskih (R), Induktivnih (L) in Kapacitivnih bremen
- možna vezava z menjalnimi stikalom
- vezava večih zatemnilnikov ni dovoljena
- z zamenljivo varovalko 1,6A

### WECHSEL LED DIMMER (R,L,C)

- (7-110W/VA; 250V / 50Hz
- zur Regelung von Ohmschen (R), Induktiven (L) und Kapazitiven (C) Lasten
- Schaltung mit Wechselschalter möglich
- Schaltung vom mehreren Dimmern nicht erlaubt
- mit austauschbarer Sicherung 1,6A

15299  15177  15178

### REGULATOR LED IZMJENIČNI (R,L,C)

- (7-110W/VA; 230V / 50Hz
- za regulacijo Ohmskih (R), Induktivnih (L) i Kapacitivnih (C) trošila
- moguće spajanje sa izmjeničnom sklopkom
- spajanje više regulatora nije dozvoljeno
- sa zamjenjivim osiguračem 1,6A

### TWO-WAY LED DIMMER (R,L,C)

- (7-110W/VA; 250V / 50Hz
- for regulation of Ohm (R), Inductive (L) and Capacitive (C) loads
- combination with two-way switch is possible
- more dimmers combination is not allowed
- with replaceable fuse 1,6A

## Elektronika / Elektronika Elektronik / Electronics



### ELEKTRONSKI POTENCIOMETER

- krmilna napetost [1-10]V/40mA; stikalo 10A; 230V / 50Hz
- za krmiljenje stikalnih naprav (EVG) z 10V krmilnim vhodom
- možno krmiliti več stikalnih naprav do skupne vrednosti krmilnega toka max. 40mA

### ELEKTRONISCH POTENTIOMETER

- Steuerspannung [1-10]V/40mA; stikalo 10A; 230V / 50Hz
- zur Regelung von Schaltgeräten (EVG) mit 10 V Steuereingang
- mögliche Steuerung von mehreren Schaltgeräten bis zum Gesamt-Steuerstrom max. 40mA

□ 14270    ■ 14271    ■ 14272

### ELEKTRONSKI POTENCIOMETAR

- upravljački napon [1-10]V/40mA; sklopka 10A; 230V / 50Hz
- za upravljanje uredaja (EVG) s 10V upravljačkim ulazom
- moguće upravljanje većim brojem uredaja (EVG) do ukupne vrijednosti upravljačke struje do max. 40mA

### ELECTRONIC POTENTIOMETER

- switching power [1-10]V/40mA; twitch 10A; 230V / 50Hz
- for controlling switchgears (EVG) with 10V input
- possible to control more switchgears with total switching current of max. 40mA

## Multimedija / Multimedija

### Multimedia / Multimedia



#### NOSILEC KEYSTONE 1M + 2M

- nosilec z možnostjo vpetja elementov z Keystone standardom
- možnost vpetja enega ali dveh elementov

#### HALTERUNG KEYSTONE 1M+2M

- Halterung ermöglicht Snap-in Montage von Elementen mit Keystone-Standard
- Mögliche Snap-in Montage von einem oder zwei Elementen

□ 17049 ■ 17050 ■ 17051

#### NOSAČ KEYSTONE 1M + 2M

- nosač s možnostjo stavljanja elementa na Keystone standardom
- možnost stavljanja jednog ili dva elementa

#### MOUNTING FRAME KEYSTONE 1M + 2M

- mounting frame with possibility of snap-in elements with Keystone standard
- possibility of snap-in one or two elements



#### ADAPTER HDMI KEYSTONE 1M

- montaža v Keystone nosilec 1M ali 2M
- ženski / ženski

#### ADAPTER HDMI KEYSTONE 1M

- Einbau in Keystone Halterung 1M oder 2M
- Weiblich / Weiblich

□ 51079 ■ 51078

#### ADAPTER HDMI KEYSTONE 1M

- montaža u Keystone nosač 1M ili 2M
- ženski / ženski

#### ADAPTOR HDMI KEYSTONE 1M

- fits into mounting frame Keystone 1M or 2M
- female / female



#### ADAPTER USB 3.0 KEYSTONE 1M

- montaža v Keystone nosilec 1M ali 2M
- ženski / ženski

#### ADAPTER USB 3.0 KEYSTONE 1M

- Einbau in Keystone Halterung 1M oder 2M
- Weiblich / Weiblich

□ 51095 ■ 51094

#### ADAPTER USB 3.0 KEYSTONE 1M

- montaža u Keystone nosač 1M ili 2M
- ženski / ženski

#### ADAPTOR USB 3.0 KEYSTONE 1M

- fits into mounting frame Keystone 1M or 2M
- female / female



#### 2 x ADAPTER AUDIO LS 4mm, KEYSTONE 1M (RDEČI + ČRNI)

- montaža v Keystone nosilec 1M ali 2M
- priključitev vodnikov z vijakom ali vtičnikom fi 4mm
- pozlačeni kontakti

#### 2 x ADAPTER AUDIO LS 4MM, KEYSTONE, 1M (ROT + SCHWARZ)

- Einbau in Keystone Halterung 1M oder 2M
- Leiteranschluss mit Schraube oder Stecker fi 4 mm
- Vergoldete Kontakte

□ 16790 ■ 16791

#### 2 x ADAPTER AUDIO LS 4mm, KEYSTONE 1M (CRVENI + CRNI)

- montaža u Keystone nosač 1M ili 2M
- priključenje vodiča sa vijkom ili utikačem fi 4mm
- pozlačeni kontakti

#### 2 x ADAPTOR AUDIO LS 4mm, KEYSTONE 1M (RED + BLACK)

- fits into mounting frame Keystone 1M or 2M
- connection of conductors with screws or with plug fi 4mm
- gold plated contacts



#### 2 x ADAPTER AUDIO RCA (Cinch), KEYSTONE 1M (RDEČI + ČRNI)

- montaža v Keystone nosilec 1M ali 2M
- priključitev vodnikov z vtičnikom Cinch
- pozlačeni kontakti

#### 2 x ADAPTER AUDIO RCA (Cinch), KEYSTONE 1M (ROT + SCHWARZ)

- Einbau in Keystone Halterung 1M oder 2M
- Leiteranschluss mit Stecker - Cinch
- Vergoldete Kontakte

□ 16792 ■ 16793

#### 2 x ADAPTER AUDIO RCA (Cinch), KEYSTONE 1M (CRVENI + CRNI)

- montaža u Keystone nosač 1M ili 2M
- priključenje vodiča sa utikačem Cinch
- pozlačeni kontakti

#### 2 x ADAPTOR AUDIO RCA (Cinch), KEYSTONE 1M (RED + BLACK)

- fits into mounting frame Keystone 1M or 2M
- connection of conductors with Cinch plug
- gold plated contacts



#### ADAPTER AUDIO 3,5mm STEREO (JACK) KEYSTONE 1M

- montaža v Keystone nosilec 1M
- priključitev vodnikov z vtičnikom fi 3,5mm

#### ADAPTER AUDIO 3,5mm STEREO (JACK) KEYSTONE 1M

- Einbau in Keystone Halterung 1M
- Leiteranschluss mit Stecker fi 3,5mm

■ 51131

#### ADAPTER AUDIO 3,5mm STEREO (JACK) KEYSTONE 1M

- montaža u Keystone nosač 1M
- priključenje vodiča sa utikačem fi 3,5mm

#### ADAPTOR AUDIO 3,5mm STEREO (JACK) KEYSTONE 1M

- fits into mounting frame Keystone 1M
- connection of conductors with plug fi 3,5mm

## Multimedija / Multimediya

### Multimedia / Multimedia



#### USB POLNILEC KEYSTONE 1M

- montaža v Keystone nosilec 1M ali 2M
- vhodna napetost: 230Vac; 50Hz; 0,1A
- izhodna napetost: 5Vdc; 1,2A
- IMQ

#### USB LADEGERÄT 1M KEYSTONE, KOMPLETT

- Einbau in Keystone Halterung 1M oder 2M
- Eingangsspannung: 230Vac; 50 Hz; 0,1A
- Ausgangsspannung: 5Vdc; 1,2A
- IMQ

□ 51080

#### USB PUNJAČ KEYSTONE 1M

- montaža v Keystone nosač 1M ili 2M
- ulazni napon: 230Vac; 50Hz; 0,1A
- izlazni napon: 5Vdc; 1,2A
- IMQ

#### USB CHARGER KEYSTONE 1M

- fits into mounting frame Keystone 1M or 2M
- input: 230Vac; 50Hz; 0,1A
- output: 5Vdc; 1,2A
- IMQ



#### USB POLNILEC 2M KOMPLET

- vhodna napetost: 230Vac; 50Hz; 0,1A
- izhodna napetost: 2 x 5Vdc; 0,7A

#### USB LADEGERÄT 2M KOMPLETT

- Eingangsspannung: 230Vac; 50 Hz; 0,1A
- Ausgangsspannung: 2 x 5Vdc; 0,7A

□ 17977 ■ 17978 ■ 17979

#### USB PUNJAČ 2M KOMPLET

- ulazni napon: 230Vac; 50Hz; 0,1A
- izlazni napon: 2 x 5Vdc; 0,7A

#### USB CHARGER 2M COMPLETE

- input: 230Vac; 50Hz; 0,1A
- output: 2 x 5Vdc; 0,7A



#### LED LUČKA KEYSTONE 1M

- podometna, montaža v Keystone nosilec 1M
- vhodna napetost: 230Vac; 50-60Hz; 3,7mA
- svetilnost: cca. 1800mcd (cca. 0,4lm)
- način delovanja: ON - AUTO
- transparent

#### LED LAMPE, KEYSTONE 1M

- Unterputz, Einbau in Keystone Halterung 1M
- Eingangsspannung: 230Vac; 50-60 Hz; 3,7 mA
- Leuchtkraft: cca. 1800mcd (cca. 0,4lm)
- Wirkungsweise: ON-AUTO
- Transparent

□ 51132

#### LED SVJETLO KEYSTONE 1M

- podžbukna, montaža v Keystone nosač 1M
- ulazni napon: 230Vac; 50-60Hz; 3,7mA
- osvetljenje: cca. 1800mcd (cca. 0,4lm)
- način rada: ON - AUTO
- transparent

#### LED LIGHT KEYSTONE 1M

- flush mounting, fits into mounting frame Keystone 1M
- input: 230Vac; 50-60Hz; 3,7mA
- light intensity: cca. 1800mcd (cca. 0,4lm)
- functions: ON - AUTO
- transparent



#### LED LUČKA EMERGENCY KEYSTONE 1M

- montaža v Keystone nosilec 1M
- vhodna napetost: 230Vac; 50-60Hz; 3,7mA
- svetilnost: cca. 5700mcd (cca. 1,2lm)
- čas delovanja (brez napetosti): več kot 2h
- polnjenje: manj kot 3h
- način delovanja: ON - AUTO
- zamenljiva polnjiva baterija NiMH 4,8V 80mAh

#### LED LAMPE EMERGENCY KEYSTONE 1M

- Einbau in Keystone Halterung 1M
- Eingangsspannung: 230Vac; 50-60 Hz; 3,7 mA
- Leuchtkraft: cca. 5700mcd (cca. 1,2lm)
- Betriebsdauer (ohne Spannung): mehr als 2 Stunden
- Ladedauer: weniger als 3 Stunden
- Wirkungsweise: ON-AUTO
- Austauschbare, wiederaufladbare Batterie NiMH 4,8V 80mAh

□ 51133

#### LED SVJETLO EMERGENCY KEYSTONE 1M

- montaža v Keystone nosač 1M
- ulazni napon: 230Vac; 50-60Hz; 3,7mA
- osvetljenje: cca. 5700mcd (cca. 1,2lm)
- vrijeme rada (bez napona): više od 2h
- punjenje: manje od 3h
- način rada: ON - AUTO
- zamjenjiva punjiva baterija NiMH 4,8V 80mAh

#### LED LIGHT EMERGENCY KEYSTONE 1M

- fits into mounting frame Keystone 1M
- input: 230Vac; 50-60Hz; 3,7mA
- light intensity: about 5700mcd (cca. 1,2lm)
- operation time (without power): more than 2h
- recharge time: less than 3h
- functions: ON - AUTO
- replaceable rechargeable battery NiMH 4,8V 80mAh

**Okvirji / Okviri**  
Rahmen / Frames

OKVIRJI GEA  
RAHMEN GEA

OKVIRI GEA  
FRAMES GEA



- 24516
- 32635
- 32636
- 22270

OKVIRJI 2 GEA  
RAHMEN 2 GEA

OKVIRI 2 GEA  
FRAMES 2 GEA

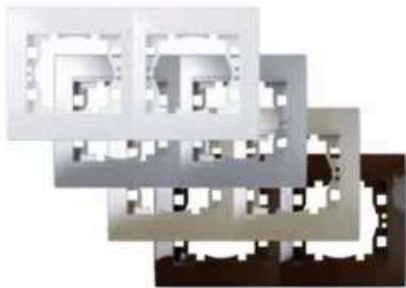

- HORIZONTAL**
- 24525
  - 32641
  - 32642
  - 22271

- VERTICAL**
- 24528
  - 32643
  - 32644
  - 22272

OKVIRJI 3 GEA  
RAHMEN 3 GEA

OKVIRI 3 GEA  
FRAMES 3 GEA



- HORIZONTAL**
- 24554
  - 32645
  - 32646
  - 22273

- VERTICAL**
- 24557
  - 32647
  - 32648
  - 22274

**Okvirji / Okviri**  
Rahmen / Frames

OKVIRJI 4 GEA  
RAHMEN 4 GEA

OKVIRI 4 GEA  
FRAMES 4 GEA

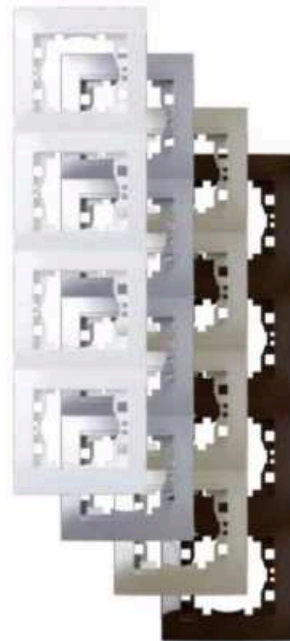
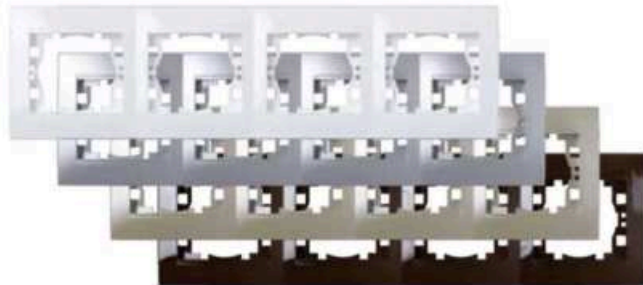

HORIZONTAL

- 24905
- 32841
- 32842
- 22275

VERTICAL

- 24907
- 32843
- 32844
- 22276

OKVIRJI 5 GEA  
RAHMEN 5 GEA

OKVIRI 5 GEA  
FRAMES 5 GEA

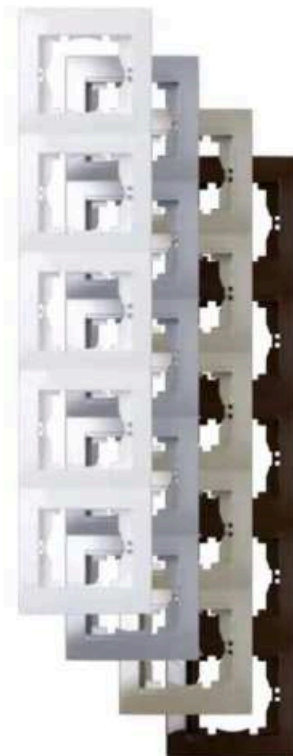

HORIZONTAL

- 24960
- 32926
- 32928
- 22303

VERTICAL

- 24961
- 32927
- 32929
- 22304

64 GEA

## Okvirji / Okviri Rahmen / Frames



### POLNILO OKVIRJA

- za zapolnjevanje praznih mest

### BLIND ABDECKUNG

- zur Verblendung von Leerstellen

### SLIJEPI POKLOPAC

- za popunjavanje praznog mjesta

### BLIND COVER

- for filling up empty spaces

23042     23043     23044

VITA

Brezčasnost

Timelessness

Bezvremenost

Zeitlosigkeit



68 **Stikala in tipkala**  
Sklopke i tipkala  
Schalter und Taster  
Switches and push buttons

72 **Vtičnice**  
Utičnice  
Steckdosen  
Sockets

75 **Komunikacije**  
Komunikacije  
Kommunikation  
Communications

77 **Elektronika**  
Elektronika  
Elektronik  
Electronics

79 **Multimedija**  
Multimedija  
Multimedia  
Multimedia

81 **Okvirji**  
Okviri  
Rahmen  
Frames



# VITA

## Stikala in tipkala / Sklopke i tipkala Schalter und Taster / Switches and push buttons



### STIKALO NAVADNO (1)

- tip SBV-04; 10AX / 250V-
- brezvijačna priključitev vodnikov 1,5 - 2,5 mm<sup>2</sup>

### AUSSCHALTER (1)

- Typ SBV-04; 10AX / 250V-
- schraubloser Leiteranschluss 1,5 - 2,5 mm<sup>2</sup>

□ 18211

### SKLOPKA OBIČNA (1)

- tip SBV-04; 10AX / 250V-
- bezvijačno pričvrščivanje vodiča 1,5 - 2,5 mm<sup>2</sup>

### ON-OFF SWITCH (1)

- type SBV-04; 10AX / 250V-
- screwless connection of conductors 1,5 - 2,5 mm<sup>2</sup>



### STIKALO NAVADNO (1) Z INDIKATORSKO LUČKO

- tip SBV-04; 10AX / 250V-
- brezvijačna priključitev vodnikov 1,5 - 2,5 mm<sup>2</sup>
- tipka z lečo, lučka priložena

### AUSSCHALTER (1) MIT GLIMMLAMPE

- Typ SBV-04; 10AX / 250V-
- schraubloser Leiteranschluss 1,5 - 2,5 mm<sup>2</sup>
- Wippe mit Linse, Lampe beigelegt

□ 18221

### SKLOPKA OBIČNA (1) SA INDIKATORSKOM LAMPICOM

- tip SBV-04; 10AX / 250V-
- bezvijačno pričvrščivanje vodiča 1,5 - 2,5 mm<sup>2</sup>
- tipka sa prozorčićem, lampica uključena

### ON-OFF SWITCH (1) WITH INDICATOR LAMP

- type SBV-04; 10AX / 250V-
- screwless connection of conductors 1,5 - 2,5 mm<sup>2</sup>
- button with lense, lamp included



### STIKALO MENJALNO (6)

- tip SBV-04; 10AX / 250V-
- brezvijačna priključitev vodnikov 1,5 - 2,5 mm<sup>2</sup>

### WECHSELSCHALTER (6)

- Typ SBV-04; 10AX / 250V-
- schraubloser Leiteranschluss 1,5 - 2,5 mm<sup>2</sup>

□ 18213

### SKLOPKA IZMJENIČNA (6)

- tip SBV-04; 10AX / 250V-
- bezvijačno pričvrščivanje vodiča 1,5 - 2,5 mm<sup>2</sup>

### TWO-WAY SWITCH (6)

- type SBV-04; 10AX / 250V-
- screwless connection of conductors 1,5 - 2,5 mm<sup>2</sup>



### STIKALO MENJALNO (6) Z INDIKATORSKO LUČKO

- tip SBV-04; 10AX / 250V-
- brezvijačna priključitev vodnikov 1,5 - 2,5 mm<sup>2</sup>
- tipka z lečo, lučka priložena

### WECHSELSCHALTER (6) MIT GLIMMLAMPE

- Typ SBV-04; 10AX / 250V-
- schraubloser Leiteranschluss 1,5 - 2,5 mm<sup>2</sup>
- Wippe mit Linse, Lampe beigelegt

□ 18223

### SKLOPKA IZMJENIČNA (6) SA INDIKATORSKOM LAMPICOM

- tip SBV-04; 10AX / 250V-
- bezvijačno pričvrščivanje vodiča 1,5 - 2,5 mm<sup>2</sup>
- tipka sa prozorčićem, lampica uključena

### TWO-WAY SWITCH (6) WITH INDICATOR LAMP

- type SBV-04; 10AX / 250V-
- screwless connection of conductors 1,5 - 2,5 mm<sup>2</sup>
- button with lense, lamp included



### STIKALO MENJALNO (6) S KONTROLNO LUČKO

- tip SBV-04; 10AX / 250V-
- brezvijačna priključitev vodnikov 1,5 - 2,5 mm<sup>2</sup>
- tipka z lečo, lučka priložena

### WECHSELSCHALTER (6) MIT KONTROLLGLIMMLAMPE

- Typ SBV-04; 10AX / 250V-
- schraubloser Leiteranschluss 1,5 - 2,5 mm<sup>2</sup>
- Wippe mit Linse, Lampe beigelegt

□ 18222

### SKLOPKA IZMJENIČNA (6) SA KONTROLNOM LAMPICOM

- tip SBV-04; 10AX / 250V-
- bezvijačno pričvrščivanje vodiča 1,5 - 2,5 mm<sup>2</sup>
- tipka sa prozorčićem, lampica uključena

### TWO-WAY SWITCH (6) WITH CONTROL LAMP

- type SBV-04; 10AX / 250V-
- screwless connection of conductors 1,5 - 2,5 mm<sup>2</sup>
- button with lense, lamp included



### STIKALO KRIŽNO (7)

- tip SBV-04; 10AX / 250V-
- brezvijačna priključitev vodnikov 1,5 - 2,5 mm<sup>2</sup>

### KREUZSCHALTER (7)

- Typ SBV-04; 10AX / 250V-
- schraubloser Leiteranschluss 1,5 - 2,5 mm<sup>2</sup>

□ 18214

### SKLOPKA KRIŽNA (7)

- tip SBV-04; 10AX / 250V-
- bezvijačno pričvrščivanje vodiča 1,5 - 2,5 mm<sup>2</sup>

### INTERMEDIATE SWITCH (7)

- type SBV-04; 10AX / 250V-
- screwless connection of conductors 1,5 - 2,5 mm<sup>2</sup>

## Stikala in tipkala / Sklopke i tipkala Schalter und Taster / Switches and push buttons



### STIKALO KRIŽNO (7) Z INDIKATORSKO LUČKO

- tip SBV-04; 10AX / 250V-
- brezvijačna priključitev vodnikov 1,5 - 2,5 mm<sup>2</sup>
- tipka z lečo, lučka priložena

### KREUZSCHALTER (7) MIT GLIMMLAMPE

- Typ SBV-04; 10AX / 250V-
- schraubloser Leiteranschluss 1,5 - 2,5 mm<sup>2</sup>
- Wippe mit Linse, Lampe beigelegt

□ 18224

### SKLOPKA KRIŽNA (7) SA INDIKATORSKOM LAMPICOM

- tip SBV-04; 10AX / 250V-
- bezvijačno pričvrščivanje vodiča 1,5 - 2,5 mm<sup>2</sup>
- tipka sa prozorčicom, lampica uključena

### INTERMEDIATE SWITCH (7) WITH INDICATOR LAMP

- type SBV-04; 10AX / 250V-
- screwless connection of conductors 1,5 - 2,5 mm<sup>2</sup>
- button with lense, lamp included



### STIKALO SERIJSKO (5)

- tip SBV-04; 10AX / 250V-
- brezvijačna priključitev vodnikov 1,5 - 2,5 mm<sup>2</sup>

### SERIENSCHALTER (5)

- Typ SBV-04; 10AX / 250V-
- schraubloser Leiteranschluss 1,5 - 2,5 mm<sup>2</sup>

□ 18212

### SKLOPKA SERIJSKA (5)

- tip SBV-04; 10AX / 250V-
- bezvijačno pričvrščivanje vodiča 1,5 - 2,5 mm<sup>2</sup>

### MULTICIRCUIT SWITCH (5)

- type SBV-04; 10AX / 250V-
- screwless connection of conductors 1,5 - 2,5 mm<sup>2</sup>



### STIKALO 2 x MENJALNO (6+6)

- tip SBV-04; 10AX / 250V-
- vijačna / brezvijačna priključitev vodnikov 1,5 - 2,5 mm<sup>2</sup>

### DOPELWECHSELSCHALTER (6+6)

- Typ SBV-04; 10AX / 250V-
- schraub / schraubloser Leiteranschluss 1,5 - 2,5 mm<sup>2</sup>

□ 18216

### SKLOPKA 2 x IZMJENIČNA (6+6)

- tip SBV-04; 10AX / 250V-
- vijčano / bezvijačno pričvrščivanje vodiča 1,5 - 2,5 mm<sup>2</sup>

### DOUBLE TWO-WAY SWITCH (6+6)

- type SBV-04; 10AX / 250V-
- screw / screwless connection of conductors 1,5 - 2,5 mm<sup>2</sup>



### STIKALO 2 POLNO (2) 0-1

- tip SBV-04; 10AX / 250V-
- brezvijačna priključitev vodnikov 1,5 - 2,5 mm<sup>2</sup>
- tipka s simbolom 0-1

### 2-POLIGER SCHALTER (2) 0-1

- Typ SBV-04; 10AX / 250V-
- schraubloser Leiteranschluss 1,5 - 2,5 mm<sup>2</sup>
- Wippe mit Symbol 0-1

□ 18215

### SKLOPKA 2 POLNA (2) 0-1

- tip SBV-04; 10AX / 250V-
- bezvijačno pričvrščivanje vodiča 1,5 - 2,5 mm<sup>2</sup>
- tipka sa simbolom 0-1

### 2 POLE SWITCH (2) 0-1

- type SBV-04; 10AX / 250V-
- screwless connection of conductors 1,5 - 2,5 mm<sup>2</sup>
- button with symbol 0-1



### STIKALO 2 POLNO (2) S KONTROLNO LUČKO

- tip SBV-04; 10AX / 250V-
- brezvijačna priključitev vodnikov 1,5 - 2,5 mm<sup>2</sup>
- tipka z lečo, lučka priložena

### 2-POLIGER SCHALTER (2) MIT KONTROLLGLIMMLAMPE

- Typ SBV-04; 10AX / 250V-
- schraubloser Leiteranschluss 1,5 - 2,5 mm<sup>2</sup>
- Wippe mit Linse, Lampe beigelegt

□ 18225

### SKLOPKA 2 POLNA (2) SA KONTROLNOM LAMPICOM

- tip SBV-04; 10AX / 250V-
- bezvijačno pričvrščivanje vodiča 1,5 - 2,5 mm<sup>2</sup>
- tipka sa prozorčicom, lampica uključena

### 2 POLE SWITCH (2) WITH CONTROL LAMP

- type SBV-04; 10AX / 250V-
- screwless connection of conductors 1,5 - 2,5 mm<sup>2</sup>
- button with lense, lamp included



### STIKALO 2 POLNO (2) 16A S KONTROLNO LUČKO

- tip SV-16; 16A / 250V-
- vijačna priključitev vodnikov 1,5 - 2,5 mm<sup>2</sup>
- tipka z lečo in simbolom „16 A“, lučka priložena

### 2-POLIGER SCHALTER (2) 16A MIT KONTROLLGLIMMLAMPE

- Typ SV-16; 16A / 250V-
- Anschluss der Leiter 1,5 - 2,5 mm<sup>2</sup> mit Schrauben
- Wippe mit Linse und Symbol „16 A“, Lampe beigelegt

□ 18185

### SKLOPKA 2 POLNA (2) 16A SA KONTROLNOM LAMPICOM

- tip SV-16; 16A / 250V-
- vijčano pričvrščivanje vodiča 1,5 - 2,5 mm<sup>2</sup>
- tipka sa prozorčicom i sa simbolom „16 A“, lampica uključena

### 2 POLE SWITCH (2) 16A WITH CONTROL LAMP

- type SV-16; 16A / 250V-
- connection of conductors 1,5 - 2,5 mm<sup>2</sup> with screws
- button with lense and symbol „16 A“, lamp included

## Stikala in tipkala / Sklopke i tipkala Schalter und Taster / Switches and push buttons



### STIKALO ZA ŽALUZIJE (4)

- tip SBV-04; 10AX / 250V-
- brezvijačna priključitev vodnikov 1,5 - 2,5 mm<sup>2</sup>
- tipka s simbolom „puščica“
- položaj 1-0-2

### JALOUSIESCHALTER (4)

- Typ SBV-04; 10AX / 250V-
- schraubloser Leiteranschluss 1,5 - 2,5 mm<sup>2</sup>
- Wippe mit Symbol „Pfeil“
- Position 1-0-2

□ 15515



### TIPKALO ZA ŽALUZIJE (5)

- tip SBV-04; 10A / 250V-
- brezvijačna priključitev vodnikov 1,5 - 2,5 mm<sup>2</sup>
- tipka s simbolom „puščica“
- onemogočen hkratni vklop

### JALOUSIETASTER (5)

- Typ SBV-04; 10A / 250V-
- schraubloser Leiteranschluss 1,5 - 2,5 mm<sup>2</sup>
- Wippe mit Symbol „Pfeil“
- Verhinderung einer gleichzeitigen Aktivierung

□ 18220



### TIPKALO (1)

- tip SBV-04; 10A / 250V-
- brezvijačna priključitev vodnikov 1,5 - 2,5 mm<sup>2</sup>

### TASTER (1)

- Typ SBV-04; 10A / 250V-
- schraubloser Leiteranschluss 1,5 - 2,5 mm<sup>2</sup>

□ 18226



### TIPKALO (1)

- tip SBV-04; 10A / 250V-
- brezvijačna priključitev vodnikov 1,5 - 2,5 mm<sup>2</sup>
- tipka z lečo, lučka ni priložena

### TASTER (1)

- Typ SBV-04; 10A / 250V-
- schraubloser Leiteranschluss 1,5 - 2,5 mm<sup>2</sup>
- Wippe mit Linse, Lampe nicht beigelegt

□ 18219



### TIPKALO (1) Z INDIKATORSKO LUČKO

- tip SBV-04; 10A / 250V-
- brezvijačna priključitev vodnikov 1,5 - 2,5 mm<sup>2</sup>
- tipka z lečo, lučka priložena

### TASTER (1) MIT GLIMMLAMPE

- Typ SBV-04; 10A / 250V-
- schraubloser Leiteranschluss 1,5 - 2,5 mm<sup>2</sup>
- Wippe mit Linse, Lampe beigelegt

□ 18229



### TIPKALO (1) SIMBOL LUČ

- tip SBV-04; 10A / 250V-
- brezvijačna priključitev vodnikov 1,5 - 2,5 mm<sup>2</sup>
- tipka z lečo in simbolom „luč“, lučka ni priložena

### LICHTTASTER (1)

- Typ SBV-04; 10A / 250V-
- schraubloser Leiteranschluss 1,5 - 2,5 mm<sup>2</sup>
- Wippe mit Linse und Symbol „Licht“, Lampe nicht beigelegt

□ 18217

### SKLOPKA ZA ŽALUZIJE (4)

- tip SBV-04; 10AX / 250V-
- bezvijačno pričvrščivanje vodiča 1,5 - 2,5 mm<sup>2</sup>
- tipka sa simbolom „strelica“
- položaj 1-0-2

### VENETIAN BLIND SWITCH (4)

- type SBV-04; 10AX / 250V-
- screwless connection of conductors 1,5 - 2,5 mm<sup>2</sup>
- button with symbol „arrow“
- position 1-0-2

### TIPKALO ZA ŽALUZIJE (5)

- tip SBV-04; 10A / 250V-
- bezvijačno pričvrščivanje vodiča 1,5 - 2,5 mm<sup>2</sup>
- tipka sa simbolom „strelica“
- onemogočen istovremeni vklop

### VENETIAN BLIND PUSH BUTTON (5)

- type SBV-04; 10A / 250V-
- screwless connection of conductors 1,5 - 2,5 mm<sup>2</sup>
- button with symbol „arrow“
- simultaneous activation disabled

### TIPKALO (1)

- tip SBV-04; 10A / 250V-
- bezvijačno pričvrščivanje vodiča 1,5 - 2,5 mm<sup>2</sup>

### PUSH BUTTON (1)

- type SBV-04; 10A / 250V-
- screwless connection of conductors 1,5 - 2,5 mm<sup>2</sup>

### TIPKALO (1)

- tip SBV-04; 10A / 250V-
- bezvijačno pričvrščivanje vodiča 1,5 - 2,5 mm<sup>2</sup>
- tipka sa prozorčičem, lampica nije uključena

### PUSH BUTTON (1)

- type SBV-04; 10A / 250V-
- screwless connection of conductors 1,5 - 2,5 mm<sup>2</sup>
- button with lense, lamp not included

### TIPKALO (1) SA INDIKATORSKOM LAMPICOM

- tip SBV-04; 10A / 250V-
- bezvijačno pričvrščivanje vodiča 1,5 - 2,5 mm<sup>2</sup>
- tipka sa prozorčičem, lampica uključena

### PUSH BUTTON (1) WITH INDICATOR LAMP

- type SBV-04; 10A / 250V-
- screwless connection of conductors 1,5 - 2,5 mm<sup>2</sup>
- button with lense, lamp included

### TIPKALO (1) SIMBOL SVJETLO

- tip SBV-04; 10A / 250V-
- bezvijačno pričvrščivanje vodiča 1,5 - 2,5 mm<sup>2</sup>
- tipka sa prozorčičem i simbolom „svjetlo“, lampica nije uključena

### PUSH BUTTON (1) SYMBOL LIGHT

- type SBV-04; 10A / 250V-
- screwless connection of conductors 1,5 - 2,5 mm<sup>2</sup>
- button with lense and symbol „light“, lamp not included

## Stikala in tipkala / Sklopke i tipkala Schalter und Taster / Switches and push buttons



### TIPKALO (1) SIMBOL LUČ Z INDIKATORSKO LUČKO

- tip SBV-04; 10A / 250V-
- brezvijačna priključitev vodnikov 1,5 - 2,5 mm<sup>2</sup>
- tipka z lečo in simbolom „luč“, lučka priložena

### LICHTTASTER (1) MIT GLIMMLAMPE

- Typ SBV-04; 10A / 250V-
- schraubloser Leiteranschluss 1,5 - 2,5 mm<sup>2</sup>
- Wippe mit Linse und Symbol „Licht“, Lampe beigefügt

□ 18227

### TIPKALO (1) SIMBOL SVJETLO SA INDIKATORSKOM LAMPICOM

- tip SBV-04; 10A / 250V-
- bezvijačno pričvrščivanje vodiča 1,5 - 2,5 mm<sup>2</sup>
- tipka sa prozorčićem i simbolom „svjetlo“, lampica uključena

### PUSH BUTTON (1) SYMBOL LIGHT WITH INDICATOR LAMP

- type SBV-04; 10A / 250V-
- screwless connection of conductors 1,5 - 2,5 mm<sup>2</sup>
- button with lense and symbol „light“, lamp included



### TIPKALO (1) SIMBOL ZVONEC

- tip SBV-04; 10A / 250V-
- brezvijačna priključitev vodnikov 1,5 - 2,5 mm<sup>2</sup>
- tipka z lečo in simbolom „zvonec“, lučka ni priložena

### KLINGELTASTER (1)

- Typ SBV-04; 10A / 250V-
- schraubloser Leiteranschluss 1,5 - 2,5 mm<sup>2</sup>
- Wippe mit Linse und Symbol „Klingel“, Lampe nicht beigefügt

□ 18218

### TIPKALO (1) SIMBOL ZVONO

- tip SBV-04; 10A / 250V-
- bezvijačno pričvrščivanje vodiča 1,5 - 2,5 mm<sup>2</sup>
- tipka sa prozorčićem i simbolom „zvono“, lampica nije uključena

### PUSH BUTTON (1) SYMBOL BELL

- type SBV-04; 10A / 250V-
- screwless connection of conductors 1,5 - 2,5 mm<sup>2</sup>
- button with lense and symbol „bell“, lamp not included



### TIPKALO (1) SIMBOL ZVONEC Z INDIKATORSKO LUČKO

- tip SBV-04; 10A / 250V-
- brezvijačna priključitev vodnikov 1,5 - 2,5 mm<sup>2</sup>
- tipka z lečo in simbolom „zvonec“, lučka priložena

### KLINGELTASTER (1) MIT GLIMMLAMPE

- Typ SBV-04; 10A / 250V-
- schraubloser Leiteranschluss 1,5 - 2,5 mm<sup>2</sup>
- Wippe mit Linse und Symbol „Klingel“, Lampe beigefügt

□ 18228

### TIPKALO (1) SIMBOL ZVONO SA INDIKATORSKOM LAMPICOM

- tip SBV-04; 10A / 250V-
- bezvijačno pričvrščivanje vodiča 1,5 - 2,5 mm<sup>2</sup>
- tipka sa prozorčićem i simbolom „zvono“, lampica uključena

### PUSH BUTTON (1) SYMBOL BELL WITH INDICATOR LAMP

- type SBV-04; 10A / 250V-
- screwless connection of conductors 1,5 - 2,5 mm<sup>2</sup>
- button with lense and symbol „bell“, lamp included

## Vtičnice / Utičnice Steckdosen / Sockets



### VTIČNICA

- tip VVB-92; 16A / 250V-
- priključitev vodnikov 1,5 - 2,5 mm<sup>2</sup>
- vtičnica z varnostnim kontaktom - šuko

### STECKDOSE

- Typ VVB-92; 16A / 250V-
- Leiteranschluss 1,5 - 2,5 mm<sup>2</sup>
- Steckdose mit Schutzkontakt - Schuko

vijačna / vijčana / mit Schraubklemmen / screw terminals

18200  18197  14349  14347

brezvičana / bezvijčana / mit Steckklemmen / screwless terminals

18201  18198  14350  14348

### UTIČNICA

- tip VVB-92; 16A / 250V-
- pričvrščevanje vodiča 1,5 - 2,5 mm<sup>2</sup>
- utičnica sa zaštitnim kontaktom - šuko

### SOCKET

- type VVB-92; 16A / 250V-
- connection of conductors 1,5 - 2,5 mm<sup>2</sup>
- socket with side earthing contact - schuko



### VTIČNICA Z ZAŠČITO

- tip VVB-92; 16A / 250V-
- priključitev vodnikov 1,5 - 2,5 mm<sup>2</sup>
- vtičnica z varnostnim kontaktom - šuko
- vgrajena zaščita pred vtikom

### STECKDOSE MIT KINDERSCHUTZ

- Typ VVB-92; 16A / 250V-
- Leiteranschluss 1,5 - 2,5 mm<sup>2</sup>
- Steckdose mit Schutzkontakt - Schuko
- mit Kinderschutz

vijačna / vijčana / mit Schraubklemmen / screw terminals

18202  18199  17165  17163

brezvičana / bezvijčana / mit Steckklemmen / screwless terminals

17929  14368  17166  17164

### UTIČNICA SA ZAŠTITOM

- tip VVB-92; 16A / 250V-
- pričvrščevanje vodiča 1,5 - 2,5 mm<sup>2</sup>
- utičnica sa zaštitnim kontaktom - šuko
- ugrajena zaštitna pred dodirom

### SOCKET WITH SHUTTERS

- type VVB-92; 16A / 250V-
- connection of conductors 1,5 - 2,5 mm<sup>2</sup>
- socket with side earthing contact - schuko
- shutters for child protection



### VTIČNICA S POKROVČKOM

- tip VVB-92; 16A / 250V-
- priključitev vodnikov 1,5 - 2,5 mm<sup>2</sup>
- vtičnica z varnostnim kontaktom - šuko

### STECKDOSE MIT KLAPPDECKEL

- Typ VVB-92; 16A / 250V-
- Leiteranschluss 1,5 - 2,5 mm<sup>2</sup>
- Steckdose mit Schutzkontakt - Schuko

vijačna / vijčana / mit Schraubklemmen / screw terminals

18203

brezvičana / bezvijčana / mit Steckklemmen / screwless terminals

18204

### UTIČNICA SA POKLOPCEM

- tip VVB-92; 16A / 250V-
- pričvrščevanje vodiča 1,5 - 2,5 mm<sup>2</sup>
- utičnica sa zaštitnim kontaktom - šuko

### SOCKET WITH COVER

- type VVB-92; 16A / 250V-
- connection of conductors 1,5 - 2,5 mm<sup>2</sup>
- socket with side earthing contact - schuko



### VTIČNICA S POKROVČKOM IN ZAŠČITO

- tip VVB-92; 16A / 250V-
- priključitev vodnikov 1,5 - 2,5 mm<sup>2</sup>
- vtičnica z varnostnim kontaktom - šuko
- vgrajena zaščita pred vtikom

### STECKDOSE MIT KLAPPDECKEL UND KINDERSCHUTZ

- Typ VVB-92; 16A / 250V-
- Leiteranschluss 1,5 - 2,5 mm<sup>2</sup>
- Steckdose mit Schutzkontakt - Schuko
- mit Kinderschutz

vijačna / vijčana / mit Schraubklemmen / screw terminals

13332

brezvičana / bezvijčana / mit Steckklemmen / screwless terminals

13333

### UTIČNICA SA POKLOPCEM I ZAŠTITOM

- tip VVB-92; 16A / 250V-
- pričvrščevanje vodiča 1,5 - 2,5 mm<sup>2</sup>
- utičnica sa zaštitnim kontaktom - šuko
- ugrajena zaštitna pred dodirom

### SOCKET WITH COVER AND SHUTTERS

- type VVB-92; 16A / 250V-
- connection of conductors 1,5 - 2,5 mm<sup>2</sup>
- socket with side earthing contact - schuko
- shutters for child protection



### VTIČNICA FRANCOŠKA (NF)

- tip VVB-92; 16A / 250V-
- priključitev vodnikov 1,5 - 2,5 mm<sup>2</sup>
- vtičnica z ozemljitvenim čepom

### STECKDOSE FRANZÖSISCH (NF)

- Typ VVB-92; 16A / 250V-
- Leiteranschluss 1,5 - 2,5 mm<sup>2</sup>
- Steckdose mit Erdungsstift

vijačna / vijčana / mit Schraubklemmen / screw terminals

18205  14228  14188  14186

brezvičana / bezvijčana / mit Steckklemmen / screwless terminals

17939  14185  14189  14187

### UTIČNICA FRANCOŠKA (NF)

- tip VVB-92; 16A / 250V-
- pričvrščevanje vodiča 1,5 - 2,5 mm<sup>2</sup>
- utičnica s uzemljivačkim čepom

### SOCKET FRENCH (NF)

- type VVB-92; 16A / 250V-
- connection of conductors 1,5 - 2,5 mm<sup>2</sup>
- socket with earthing pin

## Vtičnice / Utičnice Steckdosen / Sockets



### VTIČNICA FRANCOŠKA (NF) Z ZAŠČITO

- tip VVB-92; 16A / 250V-
- priključitev vodnikov 1,5 - 2,5 mm<sup>2</sup>
- vtičnica z ozemljitvenim čepom
- vgrajena zaščita pred vtikom

### STECKDOSE FRANZÖSISCH (NF) MIT KINDERSCHUTZ

- Typ VVB-92; 16A / 250V-
- Leiteranschluss 1,5 - 2,5 mm<sup>2</sup>
- Steckdose mit Erdungsstift
- mit Kinderschutz

vijačna / vijčana / mit Schraubklemmen / screw terminals

18206  16857  16861  16859

brezvijačna / bezvijčana / mit Steckklemmen / screwless terminals

17949  16858  16862  16860

### UTIČNICA FRANCOŠKA (NF) SA ZAŠTITOM

- tip VVB-92; 16A / 250V-
- pričvrščivanje vodiča 1,5 - 2,5 mm<sup>2</sup>
- utičnica s ozemljivačkim čepom
- ugrađena zaščita pred dotikom

### SOCKET FRENCH (NF) WITH SHUTTERS

- type VVB-92; 16A / 250V-
- connection of conductors 1,5 - 2,5 mm<sup>2</sup>
- socket with earthing pin
- shutters for child protection



### VTIČNICA FRANCOŠKA (NF) S POKROVČKOM

- tip VVB-92; 16A / 250V-
- priključitev vodnikov 1,5 - 2,5 mm<sup>2</sup>
- vtičnica z ozemljitvenim čepom

### STECKDOSE FRANZÖSISCH (NF) MIT KLAPPDECKEL

- Typ VVB-92; 16A / 250V-
- Leiteranschluss 1,5 - 2,5 mm<sup>2</sup>
- Steckdose mit Erdungsstift

vijačna / vijčana / mit Schraubklemmen / screw terminals

16780

brezvijačna / bezvijčana / mit Steckklemmen / screwless terminals

16781

### UTIČNICA FRANCOŠKA (NF) SA POKLOPCEM

- tip VVB-92; 16A / 250V-
- pričvrščivanje vodiča 1,5 - 2,5 mm<sup>2</sup>
- utičnica s ozemljivačkim čepom

### SOCKET FRENCH (NF) WITH COVER

- type VVB-92; 16A / 250V-
- connection of conductors 1,5 - 2,5 mm<sup>2</sup>
- socket with earthing pin



### VTIČNICA DVOJNA

- tip VDV-01 / VD-S; 16A / 250V-
- priključitev vodnikov 1,5 - 2,5 mm<sup>2</sup>
- vtičnica z varnostnim kontaktom - šuko

### DOPPELSTECKDOSE

- Typ VDV-01 / VD-S; 16A / 250V-
- Leiteranschluss 1,5 - 2,5 mm<sup>2</sup>
- Steckdose mit Schutzkontakt - Schuko

vijačna / vijčana / mit Schraubklemmen / screw terminals

18195

brezvijačna / bezvijčana / mit Steckklemmen / screwless terminals

16740

### UTIČNICA DUPLA

- tip VDV-01 / VD-S; 16A / 250V-
- pričvrščivanje vodiča 1,5 - 2,5 mm<sup>2</sup>
- utičnica sa zaštitnim kontaktom - šuko

### DOUBLE SOCKET

- type VDV-01 / VD-S; 16A / 250V-
- connection of conductors 1,5 - 2,5 mm<sup>2</sup>
- socket with side earthing contact - schuko



### VTIČNICA DVOJNA Z ZAŠČITO

- tip VDV-01 / VD-S; 16A / 250V-
- priključitev vodnikov 1,5 - 2,5 mm<sup>2</sup>
- vtičnica z varnostnim kontaktom - šuko
- vgrajena zaščita pred vtikom

### DOPPELSTECKDOSE MIT KINDERSCHUTZ

- Typ VDV-01 / VD-S; 16A / 250V-
- Leiteranschluss 1,5 - 2,5 mm<sup>2</sup>
- Steckdose mit Schutzkontakt - Schuko
- mit Kinderschutz

vijačna / vijčana / mit Schraubklemmen / screw terminals

17959

brezvijačna / bezvijčana / mit Steckklemmen / screwless terminals

16741

### UTIČNICA DUPLA SA ZAŠTITOM

- tip VDV-01 / VD-S; 16A / 250V-
- pričvrščivanje vodiča 1,5 - 2,5 mm<sup>2</sup>
- utičnica sa zaštitnim kontaktom - šuko
- ugrađena zaščita pred dotikom

### DOUBLE SOCKET WITH SHUTTERS

- type VDV-01 / VD-S; 16A / 250V-
- connection of conductors 1,5 - 2,5 mm<sup>2</sup>
- socket with side earthing contact - schuko
- shutters for child protection



### VTIČNICA DVOJNA FRANCOŠKA (NF)

- tip VDV-01 / VD-NFC; 16A / 250V-
- priključitev vodnikov 1,5 - 2,5 mm<sup>2</sup>
- vtičnica z ozemljitvenim čepom

### DOPPELSTECKDOSE FRANZÖSISCH (NF)

- Typ VDV-01 / VD-NFC; 16A / 250V-
- Leiteranschluss 1,5 - 2,5 mm<sup>2</sup>
- Steckdose mit Erdungsstift

vijačna / vijčana / mit Schraubklemmen / screw terminals

18196

brezvijačna / bezvijčana / mit Steckklemmen / screwless terminals

16692

### UTIČNICA DUPLA FRANCOŠKA (NF)

- tip VDV-01 / VD-NFC; 16A / 250V-
- pričvrščivanje vodiča 1,5 - 2,5 mm<sup>2</sup>
- utičnica s ozemljivačkim čepom

### DOUBLE SOCKET FRENCH (NF)

- type VDV-01 / VD-NFC; 16A / 250V-
- connection of conductors 1,5 - 2,5 mm<sup>2</sup>
- socket with earthing pin

## Vtičnice / Utičnice Steckdosen / Sockets



### VTIČNICA DVOJNA FRANCOSKA (NF) Z ZAŠČITO

- tip VDV-01 / VD-NFC; 16A / 250V-
- priključitev vodnikov 1,5 - 2,5 mm<sup>2</sup>
- vtičnica z ozemljitvenim čepom
- vgrajena zaščita pred vtikom

### DÖPPELSTECKDOSE FRANZÖSISCH (NF) MIT KINDERSCHUTZ

- Typ VDV-01 / VD-NFC; 16A / 250V-
- Leiteranschluss 1,5 - 2,5 mm<sup>2</sup>
- Steckdose mit Erdungsstift
- mit Kinderschutz

vijačna / vijčana / mit Schraubklemmen / screw terminals

**17969**

brezvijačna / bezvijčana / mit Steckklemmen / screwless terminals

**16693**

### UTIČNICA DUPLA FRANCOSKA (NF) SA ZAŠTITOM

- tip VDV-01 / VD-NFC; 16A / 250V-
- pričvrščivanje vodiča 1,5 - 2,5 mm<sup>2</sup>
- utičnica s uzemljivačkim čepom
- ugrađena zaštita pred dodirom

### DOUBLE SOCKET FRENCH (NF) WITH SHUTTERS

- type VDV-01 / VD-NFC; 16A / 250V-
- connection of conductors 1,5 - 2,5 mm<sup>2</sup>
- socket with earthing pin
- shutters for child protection

## Komunikacije / Komunikacije Kommunikation / Communications



### VTIČNICA RAČUNALNIŠKA 2 x RJ45 Cat. 5e

- 2 x RJ45 8/8 Cat. 5e
- neoklopljena
- LS (brezvijačna) priključitev

### DATENDOSE 2 x RJ45 Cat. 5e

- 2 x RJ45 8/8 Cat. 5e
- ungeschirmt
- LS (schraubloser) Anschluss

□ 18208

### UTIČNICA RAČUNALNA 2 x RJ45 Cat. 5e

- 2 x RJ45 8/8 Cat. 5e
- neoklopljena
- LS (brezvijačno) priključenje

### DATA SOCKET 2 x RJ45 Cat. 5e

- 2 x RJ45 8/8 Cat. 5e
- unshielded
- LS (screwless) connection



### VTIČNICA RAČUNALNIŠKA 2 x RJ45 Cat. 6

- 2 x RJ45 8/8 Cat. 6
- oklopljena
- LS (brezvijačna) priključitev

### DATENDOSE 2 x RJ45 Cat. 6

- 2 x RJ45 8/8 Cat. 6
- geschirmt
- LS (schraubloser) Anschluss

□ 18209

### UTIČNICA RAČUNALNA 2 x RJ45 Cat. 6

- 2 x RJ45 8/8 Cat. 6
- oklopljena
- LS (brezvijačno) priključenje

### DATA SOCKET 2 x RJ45 Cat. 6

- 2 x RJ45 8/8 Cat. 6
- shielded
- LS (screwless) connection



### VTIČNICA TELEFONSKA 2 x RJ11

- 2 x RJ11 4/4 Cat. 3
- vijačna priključitev

### TELEFONSTECKDOSE 2 x RJ11

- 2 x RJ11 4/4 Cat. 3
- Schraubklemmen

□ 18207

### UTIČNICA TELEFONSKA 2 x RJ11

- 2 x RJ11 4/4 Cat. 3
- vijčano pričvrščevanje

### TELEPHONE SOCKET 2 x RJ11

- 2 x RJ11 4/4 Cat. 3
- screw connection



### VTIČNICA TELEFONSKA TAE

- tip 3 x 6 NFN
- vijačna priključitev

### TELEFONSTECKDOSE TAE

- Typ 3 x 6 NFN
- Schraubklemmen

□ 18230

### UTIČNICA TELEFONSKA TAE

- tip 3 x 6 NFN
- vijčano pričvrščevanje

### TELEPHONE SOCKET TAE

- type 3 x 6 NFN
- screw connection



### VTIČNICA TELEFONSKA TDO / TSS

- vijačna priključitev

### TELEFONSTECKDOSE TDO / TSS

- Schraubklemmen

□ 16949

### UTIČNICA TELEFONSKA TDO / TSS

- vijčano pričvrščevanje

### TELEPHONE SOCKET TDO / TSS

- screw connection



### VTIČNICA TV-R KONČNA

- -10dB; [5-1000]MHz
- vijačna priključitev

### ANTENNENDOSE ALS ENDDOSE

- -10dB; [5-1000]MHz
- Schraubklemmen

□ 18191

### UTIČNICA TV-R KRAJNJA

- -10dB; [5-1000]MHz
- vijčano pričvrščevanje

### SOCKET TV-R END-LINE

- -10dB; [5-1000]MHz
- screw connection

## Komunikacije / Komunikacije

### Kommunikation / Communications



#### VTIČNICA SAT KONČNA

- -2dB; (5-2400)MHz  
- vijazna priključitev

#### ANTENNENDOSE ALS ENDDOSE SAT

- -2dB; (5-2400)MHz  
- Schraubklemmen

□ 18193

#### UTIČNICA SAT KRAJNJA

- -2dB; (5-2400)MHz  
- vijčano pričvrščevanje

#### SOCKET SAT END-LINE

- -2dB; (5-2400)MHz  
- screw connection



#### VTIČNICA TV-R PREHODNA

- -2dB / -14dB; (5-1000)MHz  
- vijazna priključitev

#### ANTENNENDOSE ALS DURCHGANGSDOSE

- -2dB / -14dB; (5-1000)MHz  
- Schraubklemmen

□ 18192

#### UTIČNICA TV-R PROLAZNA

- -2dB / -14dB; (5-1000)MHz  
- vijčano pričvrščevanje

#### SOCKET TV-R THROUGH-LINE

- -2dB / -14dB; (5-1000)MHz  
- screw connection



#### VTIČNICA TV-R PREHODNA S KONČNIM UPOROM

- -2dB / -14dB; (5-1000)MHz  
- vijazna priključitev

#### ANTENNENDOSE ALS DURCHGANGSDOSE MIT ENDWIDERSTAND

- -2dB / -14dB; (5-1000)MHz  
- Schraubklemmen

□ 18194

#### UTIČNICA TV-R PROLAZNA SA KRAJNJIM UPOROM

- -2dB / -14dB; (5-1000)MHz  
- vijčano pričvrščevanje

#### SOCKET TV-R THROUGH-LINE WITH END RESISTANCE

- -2dB / -14dB; (5-1000)MHz  
- screw connection

## Elektronika / Elektronika Elektronik / Electronics



### STIKALO ZATEMNILNO NAVADNO (R)

- (60-400W; 250V / 50Hz
- za regulacijo Ohmskih (R) bremen
- vezava z menjalnimi stikalom ni mogoča
- vezava večih zatemnilnikov ni dovoljena
- z zamenljivo varovalko 1,6A

### EIN-AUS DIMMER (R)

- (60-400W; 250V / 50Hz
- zur Regelung von Ohmschen (R) Lasten
- Schaltung mit Wechselschalter nicht möglich
- Schaltung vom mehreren Dimmern nicht erlaubt
- mit austauschbarer Sicherung 1,6A

□ 18186

### REGULATOR OBIČNI (R)

- (60-400W; 250V / 50Hz
- za regulacijo Ohmskih (R) trošila
- spajanje sa izmjeničnom sklopkom nije moguće
- spajanje više regulatora nije dozvoljeno
- sa zamjenjivim osiguračem 1,6A

### ON-OFF DIMMER (R)

- (60-400W; 250V / 50Hz
- for regulation of Ohm (R) loads
- combination with two-way switch is not possible
- more dimmers combination is not allowed
- with replaceable fuse 1,6A



### STIKALO ZATEMNILNO MENJALNO (R)

- (60-400W; 250V / 50Hz
- za regulacijo Ohmskih (R) bremen
- možna vezava z menjalnimi stikalom
- vezava večih zatemnilnikov ni dovoljena
- z zamenljivo varovalko 1,6A

### WECHSEL DIMMER (R)

- (60-400W; 250V / 50Hz
- zur Regelung von Ohmschen (R) Lasten
- Schaltung mit Wechselschalter möglich
- Schaltung vom mehreren Dimmern nicht erlaubt
- mit austauschbarer Sicherung 1,6A

□ 18187

### REGULATOR IZMJENIČNI (R)

- (60-400W; 250V / 50Hz
- za regulacijo Ohmskih (R) trošila
- moguće spajanje sa izmjeničnom sklopkom
- spajanje više regulatora nije dozvoljeno
- sa zamjenjivim osiguračem 1,6A

### TWO-WAY DIMMER (R)

- (60-400W; 250V / 50Hz
- for regulation of Ohm (R) loads
- combination with two-way switch is possible
- more dimmers combination is not allowed
- with replaceable fuse 1,6A



### STIKALO ZATEMNILNO MENJALNO (R,L)

- (25-500VA; 250V / 50Hz
- za regulacijo Ohmskih (R) in Induktivnih (L) bremen
- možna vezava z menjalnimi stikalom
- vezava večih zatemnilnikov ni dovoljena
- z zamenljivo varovalko 1,6A

### WECHSEL DIMMER (R,L)

- (25-500VA; 250V / 50Hz
- zur Regelung von Ohmschen (R) und Induktiven (L) Lasten
- Schaltung mit Wechselschalter möglich
- Schaltung vom mehreren Dimmern nicht erlaubt
- mit austauschbarer Sicherung 1,6A

□ 18189

### REGULATOR IZMJENIČNI (R,L)

- (25-500VA; 250V / 50Hz
- za regulacijo Ohmskih (R) i Induktivnih (L) trošila
- moguće spajanje sa izmjeničnom sklopkom
- spajanje više regulatora nije dozvoljeno
- sa zamjenjivim osiguračem 1,6A

### TWO-WAY DIMMER (R,L)

- (25-500VA; 250V / 50Hz
- for regulation of Ohm (R) and Inductive (L) loads
- combination with two-way switch is possible
- more dimmers combination is not allowed
- with replaceable fuse 1,6A



### STIKALO ZATEMNILNO MENJALNO (R,C)

- (20-315W; 250V / 50Hz
- za regulacijo Ohmskih (R) in Kapacitivnih (C) bremen
- možna vezava z menjalnimi stikalom
- vezava večih zatemnilnikov ni dovoljena

### WECHSEL DIMMER (R,C)

- (20-315W; 250V / 50Hz
- zur Regelung von Ohmschen (R) und Kapazitiven (C) Lasten
- Schaltung mit Wechselschalter möglich
- Schaltung vom mehreren Dimmern nicht erlaubt

□ 18190

### REGULATOR IZMJENIČNI (R,C)

- (20-315W; 250V / 50Hz
- za regulacijo Ohmskih (R) i Kapacitivnih (C) trošila
- moguće spajanje sa izmjeničnom sklopkom
- spajanje više regulatora nije dozvoljeno

### TWO-WAY DIMMER (R,C)

- (20-315W; 250V / 50Hz
- for regulation of Ohm (R) and Capacitive (C) loads
- combination with two-way switch is possible
- more dimmers combination is not allowed



### STIKALO ZATEMNILNO LED MENJALNO (R,L,C)

- (7-110W/VA; 230V / 50Hz
- za regulacijo Ohmskih (R), Induktivnih (L) in Kapacitivnih (C) bremen
- možna vezava z menjalnimi stikalom
- vezava večih zatemnilnikov ni dovoljena
- z zamenljivo varovalko 1,6A

### WECHSEL LED DIMMER (R,L,C)

- (7-110W/VA; 250V / 50Hz
- zur Regelung von Ohmschen (R), Induktiven (L) und Kapazitiven (C) Lasten
- Schaltung mit Wechselschalter möglich
- Schaltung vom mehreren Dimmern nicht erlaubt
- mit austauschbarer Sicherung 1,6A

□ 15181

### REGULATOR LED IZMJENIČNI (R,L,C)

- (7-110W/VA; 230V / 50Hz
- za regulacijo Ohmskih (R), Induktivnih (L) i Kapacitivnih (C) trošila
- moguće spajanje sa izmjeničnom sklopkom
- spajanje više regulatora nije dozvoljeno
- sa zamjenjivim osiguračem 1,6A

### TWO-WAY LED DIMMER (R,L,C)

- (7-110W/VA; 250V / 50Hz
- for regulation of Ohm (R), Inductive (L) and Capacitive (C) loads
- combination with two-way switch is possible
- more dimmers combination is not allowed
- with replaceable fuse 1,6A

**Elektronika / Elektronika**  
Elektronik / Electronics**ELEKTRONSKI POTENCIOMETER**

- krmilna napetost [1-10]V/40mA; stikalo 10A; 230V / 50Hz
- za krmiljenje stikalnih naprav (EVG) z 10V krmilnim vhodom
- možno krmiliti več stikalnih naprav do skupne vrednosti krmilnega toka max. 40mA

**ELEKTRONISCH POTENTIOMETER**

- Steuerspannung [1-10]V/40mA; stikalo 10A; 230V / 50Hz
- zur Regelung von Schaltgeräten (EVG) mit 10 V Steuereingang
- mögliche Steuerung von mehreren Schaltgeräten bis zum Gesamt-Steuerstrom max. 40mA

**ELEKTRONSKI POTENCIOMETAR**

- upravljački napon [1-10]V/40mA; sklopka 10A; 230V / 50Hz
- za upravljanje uredaja (EVG) s 10V upravljačkim ulazom
- moguće upravljanje većim brojem uredaja (EVG) do ukupne vrijednosti upravljačke struje do max. 40mA

**ELECTRONIC POTENTIOMETER**

- switching power [1-10]V/40mA; twitch 10A; 230V / 50Hz
- for controlling switchgears (EVG) with 10V input
- possible to control more switchgears with total switching current of max. 40mA

□ 14275

## Multimedija / Multimedija

### Multimedia / Multimedia



#### NOSILEC KEYSTONE 1M + 2M

- nosilec z možnostjo vpetja elementov z Keystone standardom
- možnost vpetja enega ali dveh elementov

#### HALTERUNG KEYSTONE 1M+2M

- Halterung ermöglicht Snap-in Montage von Elementen mit Keystone-Standard
- Mögliche Snap-in Montage von einem oder zwei Elementen

#### NOSAČ KEYSTONE 1M + 2M

- nosač s možnostjo stavljanja elementa na Keystone standardom
- možnost stavljanja jednog ili dva elementa

#### MOUNTING FRAME KEYSTONE 1M + 2M

- mounting frame with possibility of snap-in elements with Keystone standard
- possibility of snap-in one or two elements

□ 16954



#### ADAPTER HDMI KEYSTONE 1M

- montaža v Keystone nosilec 1M ali 2M
- ženski / ženski

#### ADAPTER HDMI KEYSTONE 1M

- montaža u Keystone nosač 1M ili 2M
- ženski / ženski

#### ADAPTER HDMI KEYSTONE 1M

- Einbau in Keystone Halterung 1M oder 2M
- Weiblich / Weiblich

#### ADAPTOR HDMI KEYSTONE 1M

- fits into mounting frame Keystone 1M or 2M
- female / female

□ 51079 ■ 51078



#### ADAPTER USB 3.0 KEYSTONE 1M

- montaža v Keystone nosilec 1M ali 2M
- ženski / ženski

#### ADAPTER USB 3.0 KEYSTONE 1M

- montaža u Keystone nosač 1M ili 2M
- ženski / ženski

#### ADAPTER USB 3.0 KEYSTONE 1M

- Einbau in Keystone Halterung 1M oder 2M
- Weiblich / Weiblich

#### ADAPTOR USB 3.0 KEYSTONE 1M

- fits into mounting frame Keystone 1M or 2M
- female / female

□ 51095 ■ 51094



#### 2 x ADAPTER AUDIO LS 4mm, KEYSTONE 1M (RDEČI + ČRNI)

- montaža v Keystone nosilec 1M ali 2M
- priključitev vodnikov z vijakom ali vtičnikom fi 4mm
- pozlačeni kontakti

#### 2 x ADAPTER AUDIO LS 4mm, KEYSTONE 1M (CRVENI + CRNI)

- montaža u Keystone nosač 1M ili 2M
- priključenje vodiča sa vijkom ili utikačem fi 4mm
- pozlačeni kontakti

#### 2 x ADAPTER AUDIO LS 4MM, KEYSTONE, 1M (ROT + SCHWARZ)

- Einbau in Keystone Halterung 1M oder 2M
- Leiteranschluss mit Schraube oder Stecker fi 4 mm
- Vergoldete Kontakte

#### 2 x ADAPTOR AUDIO LS 4mm, KEYSTONE 1M (RED + BLACK)

- fits into mounting frame Keystone 1M or 2M
- connection of conductors with screws or with plug fi 4mm
- gold plated contacts

□ 16790 ■ 16791



#### 2 x ADAPTER AUDIO RCA (Cinch), KEYSTONE 1M (RDEČI + ČRNI)

- montaža v Keystone nosilec 1M ali 2M
- priključitev vodnikov z vtičnikom Cinch
- pozlačeni kontakti

#### 2 x ADAPTER AUDIO RCA (Cinch), KEYSTONE 1M (CRVENI + CRNI)

- montaža u Keystone nosač 1M ili 2M
- priključenje vodiča sa utikačem Cinch
- pozlačeni kontakti

#### 2 x ADAPTER AUDIO RCA (Cinch), KEYSTONE 1M (ROT + SCHWARZ)

- Einbau in Keystone Halterung 1M oder 2M
- Leiteranschluss mit Stecker - Cinch
- Vergoldete Kontakte

#### 2 x ADAPTOR AUDIO RCA (Cinch), KEYSTONE 1M (RED + BLACK)

- fits into mounting frame Keystone 1M or 2M
- connection of conductors with Cinch plug
- gold plated contacts

□ 16792 ■ 16793



#### ADAPTER AUDIO 3,5mm STEREO (JACK) KEYSTONE 1M

- montaža v Keystone nosilec 1M
- priključitev vodnikov z vtičnikom fi 3,5mm

#### ADAPTER AUDIO 3,5mm STEREO (JACK) KEYSTONE 1M

- montaža u Keystone nosač 1M
- priključenje vodiča sa utikačem fi 3,5mm

#### ADAPTER AUDIO 3,5mm STEREO (JACK) KEYSTONE 1M

- Einbau in Keystone Halterung 1M
- Leiteranschluss mit Stecker fi 3,5mm

#### ADAPTOR AUDIO 3,5mm STEREO (JACK) KEYSTONE 1M

- fits into mounting frame Keystone 1M
- connection of conductors with plug fi 3,5mm

■ 51131

## Multimedija / Multimedija

### Multimedia / Multimedia



#### USB POLNILEC KEYSTONE 1M

- montaža v Keystone nosilec 1M ali 2M
- vhodna napetost: 230Vac; 50Hz; 0,1A
- izhodna napetost: 5Vdc; 1,2A
- IMQ

#### USB LADEGERÄT 1M KEYSTONE, KOMPLETT

- Einbau in Keystone Halterung 1M oder 2M
- Eingangsspannung: 230Vac; 50 Hz; 0,1A
- Ausgangsspannung: 5Vdc; 1,2A
- IMQ

□ 51080

#### USB PUNJAČ KEYSTONE 1M

- montaža v Keystone nosač 1M ili 2M
- ulazni napon: 230Vac; 50Hz; 0,1A
- izlazni napon: 5Vdc; 1,2A
- IMQ

#### USB CHARGER KEYSTONE 1M

- fits into mounting frame Keystone 1M or 2M
- input: 230Vac; 50Hz; 0,1A
- output: 5Vdc; 1,2A
- IMQ



#### USB POLNILEC 2M KOMPLET

- vhodna napetost: 230Vac; 50Hz; 0,1A
- izhodna napetost: 2 x 5Vdc; 0,7A

#### USB LADEGERÄT 2M KOMPLETT

- Eingangsspannung: 230Vac; 50 Hz; 0,1A
- Ausgangsspannung: 2 x 5Vdc; 0,7A

□ 17963

#### USB PUNJAČ 2M KOMPLET

- ulazni napon: 230Vac; 50Hz; 0,1A
- izlazni napon: 2 x 5Vdc; 0,7A

#### USB CHARGER 2M COMPLETE

- input: 230Vac; 50Hz; 0,1A
- output: 2 x 5Vdc; 0,7A



#### LED LUČKA KEYSTONE 1M

- podometna, montaža v Keystone nosilec 1M
- vhodna napetost: 230Vac; 50-60Hz; 3,7mA
- svetilnost: cca. 1800mcd (cca. 0,4lm)
- način delovanja: ON - AUTO
- transparent

#### LED LAMPE, KEYSTONE 1M

- Unterputz, Einbau in Keystone Halterung 1M
- Eingangsspannung: 230Vac; 50-60 Hz; 3,7 mA
- Leuchtkraft: cca. 1800mcd (cca. 0,4lm)
- Wirkungsweise: ON-AUTO
- Transparent

□ 51132

#### LED SVJETLO KEYSTONE 1M

- podžbukna, montaža u Keystone nosač 1M
- ulazni napon: 230Vac; 50-60Hz; 3,7mA
- osvetljenje: cca. 1800mcd (cca. 0,4lm)
- način rada: ON - AUTO
- transparent

#### LED LIGHT KEYSTONE 1M

- flush mounting, fits into mounting frame Keystone 1M
- input: 230Vac; 50-60Hz; 3,7mA
- light intensity: cca. 1800mcd (cca. 0,4lm)
- functions: ON - AUTO
- transparent



#### LED LUČKA EMERGENCY KEYSTONE 1M

- montaža v Keystone nosilec 1M
- vhodna napetost: 230Vac; 50-60Hz; 3,7mA
- svetilnost: cca. 5700mcd (cca. 1,2lm)
- čas delovanja (brez napetosti): več kot 2h
- polnjenje: manj kot 3h
- način delovanja: ON - AUTO
- zamenljiva polnjiva baterija NiMH 4,8V 80mAh

#### LED LAMPE EMERGENCY KEYSTONE 1M

- Einbau in Keystone Halterung 1M
- Eingangsspannung: 230Vac; 50-60 Hz; 3,7 mA
- Leuchtkraft: cca. 5700mcd (cca. 1,2lm)
- Betriebsdauer (ohne Spannung) : mehr als 2 Stunden
- Ladedauer: weniger als 3 Stunden
- Wirkungsweise: ON-AUTO
- Austauschbare, wiederaufladbare Batterie NiMH 4,8V 80mAh

□ 51133

#### LED SVJETLO EMERGENCY KEYSTONE 1M

- montaža v Keystone nosač 1M
- ulazni napon: 230Vac; 50-60Hz; 3,7mA
- osvetljenje: cca. 5700mcd (cca. 1,2lm)
- vrijeme rada (bez napona): više od 2h
- punjenje: manje od 3h
- način rada: ON - AUTO
- zamjenjiva punjiva baterija NiMH 4,8V 80mAh

#### LED LIGHT EMERGENCY KEYSTONE 1M

- fits into mounting frame Keystone 1M
- input: 230Vac; 50-60Hz; 3,7mA
- light intensity: about 5700mcd (cca. 1,2lm)
- operation time (without power): more than 2h
- recharge time: less than 3h
- functions: ON - AUTO
- replaceable rechargeable battery NiMH 4,8V 80mAh

**Okvirji / Okviri**  
Rahmen / Frames

OKVIRJI VITA  
RAHMEN VITA



18231

OKVIRI VITA  
FRAMES VITA

OKVIRJI 2 VITA  
RAHMEN 2 VITA



18232

OKVIRI 2 VITA  
FRAMES 2 VITA



18233

OKVIRJI 3 VITA  
RAHMEN 3 VITA



HORIZONTAL  
 18234

OKVIRI 3 VITA  
FRAMES 3 VITA



VERTICAL  
 18235

OKVIRJI 4 VITA  
RAHMEN 4 VITA



HORIZONTAL  
 18236

OKVIRI 4 VITA  
FRAMES 4 VITA



VERTICAL  
 18237



**POLNILO OKVIRJA**

- za zapolnjevanje praznih mest

**BLIND ABDECKUNG**

- zur Verblendung von Leerstellen

23038

**SLIJEPI POKLOPAC**

- za popunjavanje praznog mjesta

**BLIND COVER**

- for filling up empty spaces

# FUSIO



## 84 • Stikala in tipkala

Sklopke i tipkala  
Schalter und Taster  
Switches and push buttons

## 88 • Vtičnice

Utičnice  
Steckdosen  
Sockets

## 91 • Komunikacije

Komunikacije  
Kommunikation  
Communications

## 93 • Elektronika

Elektronika  
Elektronik  
Electronics

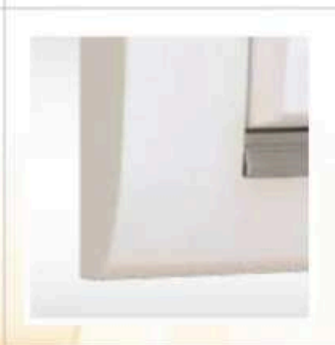

Dovršenost

Perfection

Savršenstvo

Perfektion



95 • **Multimedija**

Multimedija  
Multimedia  
Multimedia

97 • **Okvirji**

Okviri  
Rahmen  
Frames

# FUSIO

## Stikala in tipkala / Sklopke i tipkala Schalter und Taster / Switches and push buttons



### STIKALO NAVADNO (1)

- tip SBV-04; 10AX / 250V-
- brezvijačna priključitev vodnikov 1,5 - 2,5 mm<sup>2</sup>

### AUSSCHALTER (1)

- Typ SBV-04; 10AX / 250V-
- schraubloser Leiteranschluss 1,5 - 2,5 mm<sup>2</sup>

17521  17541

### SKLOPKA OBIČNA (1)

- tip SBV-04; 10AX / 250V-
- bezvijačno pričvrščivanje vodiča 1,5 - 2,5 mm<sup>2</sup>

### ON-OFF SWITCH (1)

- type SBV-04; 10AX / 250V-
- screwless connection of conductors 1,5 - 2,5 mm<sup>2</sup>



### STIKALO NAVADNO (1) Z INDIKATORSKO LUČKO

- tip SBV-04; 10AX / 250V-
- brezvijačna priključitev vodnikov 1,5 - 2,5 mm<sup>2</sup>
- tipka z lečo, lučka priložena

### AUSSCHALTER (1) MIT GLIMMLAMPE

- Typ SBV-04; 10AX / 250V-
- schraubloser Leiteranschluss 1,5 - 2,5 mm<sup>2</sup>
- Wippe mit Linse, Lampe beigelegt

17531  17551

### SKLOPKA OBIČNA (1) SA INDIKATORSKOM LAMPICOM

- tip SBV-04; 10AX / 250V-
- bezvijačno pričvrščivanje vodiča 1,5 - 2,5 mm<sup>2</sup>
- tipka sa prozorčićem, lampica uključena

### ON-OFF SWITCH (1) WITH INDICATOR LAMP

- type SBV-04; 10AX / 250V-
- screwless connection of conductors 1,5 - 2,5 mm<sup>2</sup>
- button with lense, lamp included



### STIKALO MENJALNO (6)

- tip SBV-04; 10AX / 250V-
- brezvijačna priključitev vodnikov 1,5 - 2,5 mm<sup>2</sup>

### WECHSELSCHALTER (6)

- Typ SBV-04; 10AX / 250V-
- schraubloser Leiteranschluss 1,5 - 2,5 mm<sup>2</sup>

17523  17543

### SKLOPKA IZMJENIČNA (6)

- tip SBV-04; 10AX / 250V-
- bezvijačno pričvrščivanje vodiča 1,5 - 2,5 mm<sup>2</sup>

### TWO-WAY SWITCH (6)

- type SBV-04; 10AX / 250V-
- screwless connection of conductors 1,5 - 2,5 mm<sup>2</sup>



### STIKALO MENJALNO (6) Z INDIKATORSKO LUČKO

- tip SBV-04; 10AX / 250V-
- brezvijačna priključitev vodnikov 1,5 - 2,5 mm<sup>2</sup>
- tipka z lečo, lučka priložena

### WECHSELSCHALTER (6) MIT GLIMMLAMPE

- Typ SBV-04; 10AX / 250V-
- schraubloser Leiteranschluss 1,5 - 2,5 mm<sup>2</sup>
- Wippe mit Linse, Lampe beigelegt

17533  17553

### SKLOPKA IZMJENIČNA (6) SA INDIKATORSKOM LAMPICOM

- tip SBV-04; 10AX / 250V-
- bezvijačno pričvrščivanje vodiča 1,5 - 2,5 mm<sup>2</sup>
- tipka sa prozorčićem, lampica uključena

### TWO-WAY SWITCH (6) WITH INDICATOR LAMP

- type SBV-04; 10AX / 250V-
- screwless connection of conductors 1,5 - 2,5 mm<sup>2</sup>
- button with lense, lamp included

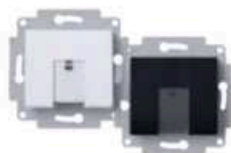

### STIKALO MENJALNO (6) S KONTROLNO LUČKO

- tip SBV-04; 10AX / 250V-
- brezvijačna priključitev vodnikov 1,5 - 2,5 mm<sup>2</sup>
- tipka z lečo, lučka priložena

### WECHSELSCHALTER (6) MIT KONTROLLGLIMMLAMPE

- Typ SBV-04; 10AX / 250V-
- schraubloser Leiteranschluss 1,5 - 2,5 mm<sup>2</sup>
- Wippe mit Linse, Lampe beigelegt

17532  17552

### SKLOPKA IZMJENIČNA (6) SA KONTROLNOM LAMPICOM

- tip SBV-04; 10AX / 250V-
- bezvijačno pričvrščivanje vodiča 1,5 - 2,5 mm<sup>2</sup>
- tipka sa prozorčićem, lampica uključena

### TWO-WAY SWITCH (6) WITH CONTROL LAMP

- type SBV-04; 10AX / 250V-
- screwless connection of conductors 1,5 - 2,5 mm<sup>2</sup>
- button with lense, lamp included



### STIKALO KRIŽNO (7)

- tip SBV-04; 10AX / 250V-
- brezvijačna priključitev vodnikov 1,5 - 2,5 mm<sup>2</sup>

### KREUZSCHALTER (7)

- Typ SBV-04; 10AX / 250V-
- schraubloser Leiteranschluss 1,5 - 2,5 mm<sup>2</sup>

17524  17544

### SKLOPKA KRIŽNA (7)

- tip SBV-04; 10AX / 250V-
- bezvijačno pričvrščivanje vodiča 1,5 - 2,5 mm<sup>2</sup>

### INTERMEDIATE SWITCH (7)

- type SBV-04; 10AX / 250V-
- screwless connection of conductors 1,5 - 2,5 mm<sup>2</sup>

## Stikala in tipkala / Sklopke i tipkala Schalter und Taster / Switches and push buttons



### STIKALO KRIŽNO (7) Z INDIKATORSKO LUČKO

- tip SBV-04; 10AX / 250V-
- brezvijačna priključitev vodnikov 1,5 - 2,5 mm<sup>2</sup>
- tipka z lečo, lučka priložena

### KREUZSCHALTER (7) MIT GLIMMLAMPE

- Typ SBV-04; 10AX / 250V-
- schraubloser Leiteranschluss 1,5 - 2,5 mm<sup>2</sup>
- Wippe mit Linse, Lampe beigelegt

□ 17534    ■ 17554

### SKLOPKA KRIŽNA (7) SA INDIKATORSKOM LAMPICOM

- tip SBV-04; 10AX / 250V-
- bezvijačno pričvrščivanje vodiča 1,5 - 2,5 mm<sup>2</sup>
- tipka sa prozorčićem, lampica uključena

### INTERMEDIATE SWITCH (7) WITH INDICATOR LAMP

- type SBV-04; 10AX / 250V-
- screwless connection of conductors 1,5 - 2,5 mm<sup>2</sup>
- button with lense, lamp included



### STIKALO SERIJSKO (5)

- tip SBV-04; 10AX / 250V-
- brezvijačna priključitev vodnikov 1,5 - 2,5 mm<sup>2</sup>

### SERIENSCHALTER (5)

- Typ SBV-04; 10AX / 250V-
- schraubloser Leiteranschluss 1,5 - 2,5 mm<sup>2</sup>

□ 17522    ■ 17542

### SKLOPKA SERIJSKA (5)

- tip SBV-04; 10AX / 250V-
- bezvijačno pričvrščivanje vodiča 1,5 - 2,5 mm<sup>2</sup>

### MULTICIRCUIT SWITCH (5)

- type SBV-04; 10AX / 250V-
- screwless connection of conductors 1,5 - 2,5 mm<sup>2</sup>

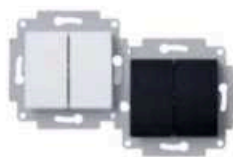

### STIKALO 2 x MENJALNO (6+6)

- tip SBV-04; 10AX / 250V-
- vijačna / brezvijačna priključitev vodnikov 1,5 - 2,5 mm<sup>2</sup>

### DOPPELWECHSELSCHALTER (6+6)

- Typ SBV-04; 10AX / 250V-
- schraub / schraubloser Leiteranschluss 1,5 - 2,5 mm<sup>2</sup>

□ 17526    ■ 17546

### SKLOPKA 2 x IZMJENIČNA (6+6)

- tip SBV-04; 10AX / 250V-
- vijčano / bezvijačno pričvrščivanje vodiča 1,5 - 2,5 mm<sup>2</sup>

### DOUBLE TWO-WAY SWITCH (6+6)

- type SBV-04; 10AX / 250V-
- screw / screwless connection of conductors 1,5 - 2,5 mm<sup>2</sup>



### STIKALO 2 POLNO (2) 0-1

- tip SBV-04; 10AX / 250V-
- brezvijačna priključitev vodnikov 1,5 - 2,5 mm<sup>2</sup>
- tipka s simbolom 0-1

### 2-POLIGER SCHALTER (2) 0-1

- Typ SBV-04; 10AX / 250V-
- schraubloser Leiteranschluss 1,5 - 2,5 mm<sup>2</sup>
- Wippe mit Symbol 0-1

□ 17525    ■ 17545

### SKLOPKA 2 POLNA (2) 0-1

- tip SBV-04; 10AX / 250V-
- bezvijačno pričvrščivanje vodiča 1,5 - 2,5 mm<sup>2</sup>
- tipka sa simbolom 0-1

### 2 POLE SWITCH (2) 0-1

- type SBV-04; 10AX / 250V-
- screwless connection of conductors 1,5 - 2,5 mm<sup>2</sup>
- button with symbol 0-1



### STIKALO 2 POLNO (2) S KONTROLNO LUČKO

- tip SBV-04; 10AX / 250V-
- brezvijačna priključitev vodnikov 1,5 - 2,5 mm<sup>2</sup>
- tipka z lečo, lučka priložena

### 2-POLIGER SCHALTER (2) MIT KONTROLLGLIMMLAMPE

- Typ SBV-04; 10AX / 250V-
- schraubloser Leiteranschluss 1,5 - 2,5 mm<sup>2</sup>
- Wippe mit Linse, Lampe beigelegt

□ 17535    ■ 17555

### SKLOPKA 2 POLNA (2) SA KONTROLNOM LAMPICOM

- tip SBV-04; 10AX / 250V-
- bezvijačno pričvrščivanje vodiča 1,5 - 2,5 mm<sup>2</sup>
- tipka sa prozorčićem, lampica uključena

### 2 POLE SWITCH (2) WITH CONTROL LAMP

- type SBV-04; 10AX / 250V-
- screwless connection of conductors 1,5 - 2,5 mm<sup>2</sup>
- button with lense, lamp included



### STIKALO 2 POLNO (2) 16A S KONTROLNO LUČKO

- tip SV-16; 16A / 250V-
- vijačna priključitev vodnikov 1,5 - 2,5 mm<sup>2</sup>
- tipka z lečo in simbolom „16 A“, lučka priložena

### 2-POLIGER SCHALTER (2) 16A MIT KONTROLLGLIMMLAMPE

- Typ SV-16; 16A / 250V-
- Anschluss der Leiter 1,5 - 2,5 mm<sup>2</sup> mit Schrauben
- Wippe mit Linse und Symbol „16 A“, Lampe beigelegt

□ 17540    ■ 17560

### SKLOPKA 2 POLNA (2) 16A SA KONTROLNOM LAMPICOM

- tip SV-16; 16A / 250V-
- vijčano pričvrščivanje vodiča 1,5 - 2,5 mm<sup>2</sup>
- tipka sa prozorčićem i sa simbolom „16 A“, lampica uključena

### 2 POLE SWITCH (2) 16A WITH CONTROL LAMP

- type SV-16; 16A / 250V-
- connection of conductors 1,5 - 2,5 mm<sup>2</sup> with screws
- button with lense and symbol „16 A“, lamp included

## Stikala in tipkala / Sklopke i tipkala

### Schalter und Taster / Switches and push buttons



#### STIKALO ZA ŽALUZIJE (4)

- tip SBV-04; 10AX / 250V-
- brezvijačna priključitev vodnikov 1,5 - 2,5 mm<sup>2</sup>
- tipka s simbolom „puščica“
- položaj 1-0-2

#### JALOUSIESCHALTER (4)

- Typ SBV-04; 10AX / 250V-
- schraubloser Leiteranschluss 1,5 - 2,5 mm<sup>2</sup>
- Wippe mit Symbol „Pfeil“
- Position 1-0-2

□ 15507    ■ 15508

#### SKLOPKA ZA ŽALUZIJE (4)

- tip SBV-04; 10AX / 250V-
- bezvijačno pričvrščivanje vodiča 1,5 - 2,5 mm<sup>2</sup>
- tipka sa simbolom „strelica“
- položaj 1-0-2

#### VENETIAN BLIND SWITCH (4)

- type SBV-04; 10AX / 250V-
- screwless connection of conductors 1,5 - 2,5 mm<sup>2</sup>
- button with symbol „arrow“
- position 1-0-2



#### TIPKALO ZA ŽALUZIJE (5)

- tip SBV-04; 10A / 250V-
- brezvijačna priključitev vodnikov 1,5 - 2,5 mm<sup>2</sup>
- tipka s simbolom „puščica“
- onemogočen hkratni vklop

#### JALOUSIETASTER (5)

- Typ SBV-04; 10A / 250V-
- schraubloser Leiteranschluss 1,5 - 2,5 mm<sup>2</sup>
- Wippe mit Symbol „Pfeil“
- Verhinderung einer gleichzeitigen Aktivierung

□ 17530    ■ 17550

#### TIPKALO ZA ŽALUZIJE (5)

- tip SBV-04; 10A / 250V-
- bezvijačno pričvrščivanje vodiča 1,5 - 2,5 mm<sup>2</sup>
- tipka sa simbolom „strelica“
- onemogućen istovremeni uklop

#### VENETIAN BLIND PUSH BUTTON (5)

- type SBV-04; 10A / 250V-
- screwless connection of conductors 1,5 - 2,5 mm<sup>2</sup>
- button with symbol „arrow“
- simultaneous activation disabled



#### TIPKALO (1)

- tip SBV-04; 10A / 250V-
- brezvijačna priključitev vodnikov 1,5 - 2,5 mm<sup>2</sup>

#### TASTER (1)

- Typ SBV-04; 10A / 250V-
- schraubloser Leiteranschluss 1,5 - 2,5 mm<sup>2</sup>

□ 14250    ■ 14251

#### TIPKALO (1)

- tip SBV-04; 10A / 250V-
- bezvijačno pričvrščivanje vodiča 1,5 - 2,5 mm<sup>2</sup>

#### PUSH BUTTON (1)

- type SBV-04; 10A / 250V-
- screwless connection of conductors 1,5 - 2,5 mm<sup>2</sup>



#### TIPKALO (1)

- tip SBV-04; 10A / 250V-
- brezvijačna priključitev vodnikov 1,5 - 2,5 mm<sup>2</sup>
- tipka z lečo, lučka ni priložena

#### TASTER (1)

- Typ SBV-04; 10A / 250V-
- schraubloser Leiteranschluss 1,5 - 2,5 mm<sup>2</sup>
- Wippe mit Linse, Lampe nicht beigelegt

□ 17529    ■ 17549

#### TIPKALO (1)

- tip SBV-04; 10A / 250V-
- bezvijačno pričvrščivanje vodiča 1,5 - 2,5 mm<sup>2</sup>
- tipka sa prozorčićem, lampica nije uključena

#### PUSH BUTTON (1)

- type SBV-04; 10A / 250V-
- screwless connection of conductors 1,5 - 2,5 mm<sup>2</sup>
- button with lense, lamp not included



#### TIPKALO (1) Z INDIKATORSKO LUČKO

- tip SBV-04; 10A / 250V-
- brezvijačna priključitev vodnikov 1,5 - 2,5 mm<sup>2</sup>
- tipka z lečo, lučka priložena

#### TASTER (1) MIT GLIMMLAMPE

- Typ SBV-04; 10A / 250V-
- schraubloser Leiteranschluss 1,5 - 2,5 mm<sup>2</sup>
- Wippe mit Linse, Lampe beigelegt

□ 17539    ■ 17559

#### TIPKALO (1) SA INDIKATORSKOM LAMPICOM

- tip SBV-04; 10A / 250V-
- bezvijačno pričvrščivanje vodiča 1,5 - 2,5 mm<sup>2</sup>
- tipka sa prozorčićem, lampica uključena

#### PUSH BUTTON (1) WITH INDICATOR LAMP

- type SBV-04; 10A / 250V-
- screwless connection of conductors 1,5 - 2,5 mm<sup>2</sup>
- button with lense, lamp included



#### TIPKALO (1) SIMBOL LUČ

- tip SBV-04; 10A / 250V-
- brezvijačna priključitev vodnikov 1,5 - 2,5 mm<sup>2</sup>
- tipka z lečo in simbolom „luč“, lučka ni priložena

#### LICHTTASTER (1)

- Typ SBV-04; 10A / 250V-
- schraubloser Leiteranschluss 1,5 - 2,5 mm<sup>2</sup>
- Wippe mit Linse und Symbol „Licht“, Lampe nicht beigelegt

□ 17527    ■ 17547

#### TIPKALO (1) SIMBOL SVJETLO

- tip SBV-04; 10A / 250V-
- bezvijačno pričvrščivanje vodiča 1,5 - 2,5 mm<sup>2</sup>
- tipka sa prozorčićem i simbolom „svjetlo“, lampica nije uključena

#### PUSH BUTTON (1) SYMBOL LIGHT

- type SBV-04; 10A / 250V-
- screwless connection of conductors 1,5 - 2,5 mm<sup>2</sup>
- button with lense and symbol „light“, lamp not included

## Stikala in tipkala / Sklopke i tipkala

### Schalter und Taster / Switches and push buttons



#### TIPKALO (1) SIMBOL LUČ Z INDIKATORSKO LUČKO

- tip SBV-04; 10A / 250V-
- brezvijačna priključitev vodnikov 1,5 - 2,5 mm<sup>2</sup>
- tipka z lečo in simbolom „luč“, lučka priložena

#### LICHTTASTER (1) MIT GLIMMLAMPE

- Typ SBV-04; 10A / 250V-
- schraubloser Leiteranschluss 1,5 - 2,5 mm<sup>2</sup>
- Wippe mit Linse und Symbol „Licht“, Lampe beigelegt

□ 17537    ■ 17557

#### TIPKALO (1) SIMBOL SVJETLO SA INDIKATORSKOM LAMPICOM

- tip SBV-04; 10A / 250V-
- bezvijačno pričvrščivanje vodiča 1,5 - 2,5 mm<sup>2</sup>
- tipka sa prozorčićem i simbolom „svjetlo“, lampica uključena

#### PUSH BUTTON (1) SYMBOL LIGHT WITH INDICATOR LAMP

- type SBV-04; 10A / 250V-
- screwless connection of conductors 1,5 - 2,5 mm<sup>2</sup>
- button with lense and symbol „light“, lamp included

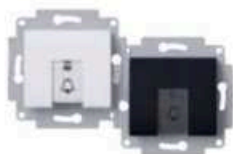

#### TIPKALO (1) SIMBOL ZVONEC

- tip SBV-04; 10A / 250V-
- brezvijačna priključitev vodnikov 1,5 - 2,5 mm<sup>2</sup>
- tipka z lečo in simbolom „zvonec“, lučka ni priložena

#### KLINGELTASTER (1)

- Typ SBV-04; 10A / 250V-
- schraubloser Leiteranschluss 1,5 - 2,5 mm<sup>2</sup>
- Wippe mit Linse und Symbol „Klingel“, Lampe nicht beigelegt

□ 17528    ■ 17548

#### TIPKALO (1) SIMBOL ZVONO

- tip SBV-04; 10A / 250V-
- bezvijačno pričvrščivanje vodiča 1,5 - 2,5 mm<sup>2</sup>
- tipka sa prozorčićem i simbolom „zvono“, lampica nije uključena

#### PUSH BUTTON (1) SYMBOL BELL

- type SBV-04; 10A / 250V-
- screwless connection of conductors 1,5 - 2,5 mm<sup>2</sup>
- button with lense and symbol „bell“, lamp not included



#### TIPKALO (1) SIMBOL ZVONEC Z INDIKATORSKO LUČKO

- tip SBV-04; 10A / 250V-
- brezvijačna priključitev vodnikov 1,5 - 2,5 mm<sup>2</sup>
- tipka z lečo in simbolom „zvonec“, lučka priložena

#### KLINGELTASTER (1) MIT GLIMMLAMPE

- Typ SBV-04; 10A / 250V-
- schraubloser Leiteranschluss 1,5 - 2,5 mm<sup>2</sup>
- Wippe mit Linse und Symbol „Klingel“, Lampe beigelegt

□ 17538    ■ 17558

#### TIPKALO (1) SIMBOL ZVONO SA INDIKATORSKOM LAMPICOM

- tip SBV-04; 10A / 250V-
- bezvijačno pričvrščivanje vodiča 1,5 - 2,5 mm<sup>2</sup>
- tipka sa prozorčićem i simbolom „zvono“, lampica uključena

#### PUSH BUTTON (1) SYMBOL BELL WITH INDICATOR LAMP

- type SBV-04; 10A / 250V-
- screwless connection of conductors 1,5 - 2,5 mm<sup>2</sup>
- button with lense and symbol „bell“, lamp included

## Vtičnice / Utičnice Steckdosen / Sockets



### VTIČNICA

- tip VVB-92; 16A / 250V-
- priključitev vodnikov 1,5 - 2,5 mm<sup>2</sup>
- vtičnica z varnostnim kontaktom - šuko

### STECKDOSE

- Typ VVB-92; 16A / 250V-
- Leiteranschluss 1,5 - 2,5 mm<sup>2</sup>
- Steckdose mit Schutzkontakt - Schuko

vijačna / vijčana / mit Schraubklemmen / screw terminals

□ 17610 ■ 17620 ■ 17679 ■ 14337 ■ 14335

brezviččna / bezvijččna / mit Steckklemmen / screwless terminals

□ 17611 ■ 17621 ■ 17680 ■ 14338 ■ 14336

### UTIČNICA

- tip VVB-92; 16A / 250V-
- pričvrščevanje vodiča 1,5 - 2,5 mm<sup>2</sup>
- utičnica sa zaštitnim kontaktom - šuko

### SOCKET

- type VVB-92; 16A / 250V-
- connection of conductors 1,5 - 2,5 mm<sup>2</sup>
- socket with side earthing contact - schuko



### VTIČNICA Z ZAŠČITO

- tip VVB-92; 16A / 250V-
- priključitev vodnikov 1,5 - 2,5 mm<sup>2</sup>
- vtičnica z varnostnim kontaktom - šuko
- vgrajena zaščita pred dotikom

### STECKDOSE MIT KINDERSCHUTZ

- Typ VVB-92; 16A / 250V-
- Leiteranschluss 1,5 - 2,5 mm<sup>2</sup>
- Steckdose mit Schutzkontakt - Schuko
- mit Kinderschutz

vijačna / vijčana / mit Schraubklemmen / screw terminals

□ 17612 ■ 17622 ■ 17681 ■ 17698 ■ 17696

brezviččna / bezvijččna / mit Steckklemmen / screwless terminals

□ 17921 ■ 17922 ■ 14365 ■ 17699 ■ 17697

### UTIČNICA SA ZAŠTITOM

- tip VVB-92; 16A / 250V-
- pričvrščevanje vodiča 1,5 - 2,5 mm<sup>2</sup>
- utičnica sa zaštitnim kontaktom - šuko
- ugrajena zaščita pred dotikom

### SOCKET WITH SHUTTERS

- type VVB-92; 16A / 250V-
- connection of conductors 1,5 - 2,5 mm<sup>2</sup>
- socket with side earthing contact - schuko
- shutters for child protection



### VTIČNICA S POKROVČKOM

- tip VVB-92; 16A / 250V-
- priključitev vodnikov 1,5 - 2,5 mm<sup>2</sup>
- vtičnica z varnostnim kontaktom - šuko

### STECKDOSE MIT KLAPPDECKEL

- Typ VVB-92; 16A / 250V-
- Leiteranschluss 1,5 - 2,5 mm<sup>2</sup>
- Steckdose mit Schutzkontakt - Schuko

vijačna / vijčana / mit Schraubklemmen / screw terminals

□ 17613 ■ 17623

brezviččna / bezvijččna / mit Steckklemmen / screwless terminals

□ 17614 ■ 17624

### UTIČNICA SA POKLOPCEM

- tip VVB-92; 16A / 250V-
- pričvrščevanje vodiča 1,5 - 2,5 mm<sup>2</sup>
- utičnica sa zaštitnim kontaktom - šuko

### SOCKET WITH COVER

- type VVB-92; 16A / 250V-
- connection of conductors 1,5 - 2,5 mm<sup>2</sup>
- socket with side earthing contact - schuko



### VTIČNICA S POKROVČKOM IN ZAŠČITO

- tip VVB-92; 16A / 250V-
- priključitev vodnikov 1,5 - 2,5 mm<sup>2</sup>
- vtičnica z varnostnim kontaktom - šuko
- vgrajena zaščita pred vtikom

### STECKDOSE MIT KLAPPDECKEL UND KINDERSCHUTZ

- Typ VVB-92; 16A / 250V-
- Leiteranschluss 1,5 - 2,5 mm<sup>2</sup>
- Steckdose mit Schutzkontakt - Schuko
- mit Kinderschutz

vijačna / vijčana / mit Schraubklemmen / screw terminals

□ 13183 ■ 13271

brezviččna / bezvijččna / mit Steckklemmen / screwless terminals

□ 13346 ■ 13272

### UTIČNICA SA POKLOPCEM I ZAŠTITOM

- tip VVB-92; 16A / 250V-
- pričvrščevanje vodiča 1,5 - 2,5 mm<sup>2</sup>
- utičnica sa zaštitnim kontaktom - šuko
- ugrajena zaščita pred dotikom

### SOCKET WITH COVER AND SHUTTERS

- type VVB-92; 16A / 250V-
- connection of conductors 1,5 - 2,5 mm<sup>2</sup>
- socket with side earthing contact - schuko
- shutters for child protection



### VTIČNICA FRANCOŠKA (NF)

- tip VVB-92; 16A / 250V-
- priključitev vodnikov 1,5 - 2,5 mm<sup>2</sup>
- vtičnica z ozemljitvenim čepom

### STECKDOSE FRANZÖSISCH (NF)

- Typ VVB-92; 16A / 250V-
- Leiteranschluss 1,5 - 2,5 mm<sup>2</sup>
- Steckdose mit Erdungsstift

vijačna / vijčana / mit Schraubklemmen / screw terminals

□ 17615 ■ 17625 ■ 14399 ■ 14244 ■ 14242

brezviččna / bezvijččna / mit Steckklemmen / screwless terminals

□ 17931 ■ 17932 ■ 14400 ■ 14245 ■ 14243

### UTIČNICA FRANCOŠKA (NF)

- tip VVB-92; 16A / 250V-
- pričvrščevanje vodiča 1,5 - 2,5 mm<sup>2</sup>
- utičnica s uzemljivačkim čepom

### SOCKET FRENCH (NF)

- type VVB-92; 16A / 250V-
- connection of conductors 1,5 - 2,5 mm<sup>2</sup>
- socket with earthing pin

## Vtičnice / Utičnice Steckdosen / Sockets



### VTIČNICA FRANCOŠKA (NF) Z ZAŠČITO

- tip VVB-92; 16A / 250V-
- priključitev vodnikov 1,5 - 2,5 mm<sup>2</sup>
- vtičnica z ozemljitvenim čepom
- vgrajena zaščita pred vtikom

### STECKDOSE FRANZÖSISCH (NF) MIT KINDERSCHUTZ

- Typ VVB-92; 16A / 250V-
- Leiteranschluss 1,5 - 2,5 mm<sup>2</sup>
- Steckdose mit Erdungsstift
- mit Kinderschutz

vijačna / vijčana / mit Schraubklemmen / screw terminals

□ 17616 ■ 17626 ■ 16975 ■ 16979 ■ 16977

brezvijačna / bezvijčana / mit Steckklemmen / screwless terminals

□ 17941 ■ 17942 ■ 16976 ■ 16980 ■ 16978

### VTIČNICA FRANCOŠKA (NF) SA ZAŠČITOM

- tip VVB-92; 16A / 250V-
- pričvrščivanje vodiča 1,5 - 2,5 mm<sup>2</sup>
- utičnica s ozemljivačkim čepom
- ugrađena zaštita pred dotikom

### SOCKET FRENCH (NF) WITH SHUTTERS

- type VVB-92; 16A / 250V-
- connection of conductors 1,5 - 2,5 mm<sup>2</sup>
- socket with earthing pin
- shutters for child protection



### VTIČNICA FRANCOŠKA (NF) S POKROVČKOM

- tip VVB-92; 16A / 250V-
- priključitev vodnikov 1,5 - 2,5 mm<sup>2</sup>
- vtičnica z ozemljitvenim čepom

### STECKDOSE FRANZÖSISCH (NF) MIT KLAPPDECKEL

- Typ VVB-92; 16A / 250V-
- Leiteranschluss 1,5 - 2,5 mm<sup>2</sup>
- Steckdose mit Erdungsstift

vijačna / vijčana / mit Schraubklemmen / screw terminals

□ 16890 ■ 16892

brezvijačna / bezvijčana / mit Steckklemmen / screwless terminals

□ 16891 ■ 16893

### VTIČNICA FRANCOŠKA (NF) SA POKLOPCEM

- tip VVB-92; 16A / 250V-
- pričvrščivanje vodiča 1,5 - 2,5 mm<sup>2</sup>
- utičnica s ozemljivačkim čepom

### SOCKET FRENCH (NF) WITH COVER

- type VVB-92; 16A / 250V-
- connection of conductors 1,5 - 2,5 mm<sup>2</sup>
- socket with earthing pin



### VTIČNICA DVOJNA

- tip VDV-01 / VD-S; 16A / 250V-
- priključitev vodnikov 1,5 - 2,5 mm<sup>2</sup>
- vtičnica z varnostnim kontaktom - šuko

### DOPPELSTECKDOSE

- Typ VDV-01 / VD-S; 16A / 250V-
- Leiteranschluss 1,5 - 2,5 mm<sup>2</sup>
- Steckdose mit Schutzkontakt - Schuko

vijačna / vijčana / mit Schraubklemmen / screw terminals

□ 17617 ■ 17627

brezvijačna / bezvijčana / mit Steckklemmen / screwless terminals

□ 16724 ■ 14395

### VTIČNICA DUPLA

- tip VDV-01 / VD-S; 16A / 250V-
- pričvrščivanje vodiča 1,5 - 2,5 mm<sup>2</sup>
- utičnica sa zaštitnim kontaktom - šuko

### DOUBLE SOCKET

- type VDV-01 / VD-S; 16A / 250V-
- connection of conductors 1,5 - 2,5 mm<sup>2</sup>
- socket with side earthing contact - schuko



### VTIČNICA DVOJNA Z ZAŠČITO

- tip VDV-01 / VD-S; 16A / 250V-
- priključitev vodnikov 1,5 - 2,5 mm<sup>2</sup>
- vtičnica z varnostnim kontaktom - šuko
- vgrajena zaščita pred vtikom

### DOPPELSTECKDOSE MIT KINDERSCHUTZ

- Typ VDV-01 / VD-S; 16A / 250V-
- Leiteranschluss 1,5 - 2,5 mm<sup>2</sup>
- Steckdose mit Schutzkontakt - Schuko
- mit Kinderschutz

vijačna / vijčana / mit Schraubklemmen / screw terminals

□ 17951 ■ 17952

brezvijačna / bezvijčana / mit Steckklemmen / screwless terminals

□ 16725 ■ 14396

### VTIČNICA DUPLA SA ZAŠČITOM

- tip VDV-01 / VD-S; 16A / 250V-
- pričvrščivanje vodiča 1,5 - 2,5 mm<sup>2</sup>
- utičnica sa zaštitnim kontaktom - šuko
- ugrađena zaštita pred dotikom

### DOUBLE SOCKET WITH SHUTTERS

- type VDV-01 / VD-S; 16A / 250V-
- connection of conductors 1,5 - 2,5 mm<sup>2</sup>
- socket with side earthing contact - schuko
- shutters for child protection



### VTIČNICA DVOJNA FRANCOŠKA (NF)

- tip VDV-01 / VD-NFC; 16A / 250V-
- priključitev vodnikov 1,5 - 2,5 mm<sup>2</sup>
- vtičnica z ozemljitvenim čepom

### DOPPELSTECKDOSE FRANZÖSISCH (NF)

- Typ VDV-01 / VD-NFC; 16A / 250V-
- Leiteranschluss 1,5 - 2,5 mm<sup>2</sup>
- Steckdose mit Erdungsstift

vijačna / vijčana / mit Schraubklemmen / screw terminals

□ 17618 ■ 17628

brezvijačna / bezvijčana / mit Steckklemmen / screwless terminals

□ 16761 ■ 16763

### VTIČNICA DUPLA FRANCOŠKA (NF)

- tip VDV-01 / VD-NFC; 16A / 250V-
- pričvrščivanje vodiča 1,5 - 2,5 mm<sup>2</sup>
- utičnica s ozemljivačkim čepom

### DOUBLE SOCKET FRENCH (NF)

- type VDV-01 / VD-NFC; 16A / 250V-
- connection of conductors 1,5 - 2,5 mm<sup>2</sup>
- socket with earthing pin

## Vtičnice / Utičnice Steckdosen / Sockets



### VTIČNICA DVOJNA FRANCOSKA (NF) Z ZAŠČITO

- tip VDV-01 / VD-NFC; 16A / 250V-
- priključitev vodnikov 1,5 - 2,5 mm<sup>2</sup>
- vtičnica z ozemljitvenim čepom
- vgrajena zaščita pred vtikom

### DÖPPELSTECKDOSE FRANZÖSISCH (NF) MIT KINDERSCHUTZ

- Typ VDV-01 / VD-NFC; 16A / 250V-
- Leiteranschluss 1,5 - 2,5 mm<sup>2</sup>
- Steckdose mit Erdungsstift
- mit Kinderschutz

vijačna / vijčana / mit Schraubklemmen / screw terminals

17961     17962

brezvijačna / bezvijčana / mit Steckklemmen / screwless terminals

16762     16764

### UTIČNICA DUPLA FRANCOSKA (NF) SA ZAŠTITOM

- tip VDV-01 / VD-NFC; 16A / 250V-
- pričvrščivanje vodiča 1,5 - 2,5 mm<sup>2</sup>
- utičnica s uzemljivačkim čepom
- ugrađena zaštita pred dodirom

### DOUBLE SOCKET FRENCH (NF) WITH SHUTTERS

- type VDV-01 / VD-NFC; 16A / 250V-
- connection of conductors 1,5 - 2,5 mm<sup>2</sup>
- socket with earthing pin
- shutters for child protection

## Komunikacije / Komunikacije Kommunikation / Communications



### VTIČNICA RAČUNALNIŠKA 2 x RJ45 Cat. 5e

- 2 x RJ45 8/8 Cat. 5e
- neoklopljena
- LS (brezvijačna) priključitev

### DATENDOSE 2 x RJ45 Cat. 5e

- 2 x RJ45 8/8 Cat. 5e
- ungeschirmt
- LS (schraubloser) Anschluss

□ 17644    ■ 17648

### UTIČNICA RAČUNALNA 2 x RJ45 Cat. 5e

- 2 x RJ45 8/8 Cat. 5e
- neoklopljena
- LS (brezvijačna) priključenje

### DATA SOCKET 2 x RJ45 Cat. 5e

- 2 x RJ45 8/8 Cat. 5e
- unshielded
- LS (screwless) connection

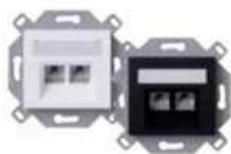

### VTIČNICA RAČUNALNIŠKA 2 x RJ45 Cat. 6

- 2 x RJ45 8/8 Cat. 6
- oklopljena
- LS (brezvijačna) priključitev

### DATENDOSE 2 x RJ45 Cat. 6

- 2 x RJ45 8/8 Cat. 6
- geschirmt
- LS (schraubloser) Anschluss

□ 17646    ■ 17650

### UTIČNICA RAČUNALNA 2 x RJ45 Cat. 6

- 2 x RJ45 8/8 Cat. 6
- oklopljena
- LS (brezvijačna) priključenje

### DATA SOCKET 2 x RJ45 Cat. 6

- 2 x RJ45 8/8 Cat. 6
- shielded
- LS (screwless) connection



### VTIČNICA TELEFONSKA 2 x RJ11

- 2 x RJ11 4/4 Cat. 3
- vijačna priključitev

### TELEFONSTECKDOSE 2 x RJ11

- 2 x RJ11 4/4 Cat. 3
- Schraubklemmen

□ 17619    ■ 17629

### UTIČNICA TELEFONSKA 2 x RJ11

- 2 x RJ11 4/4 Cat. 3
- vijčano pričvrščevanje

### TELEPHONE SOCKET 2 x RJ11

- 2 x RJ11 4/4 Cat. 3
- screw connection

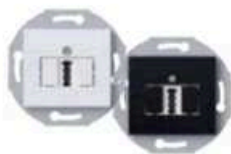

### VTIČNICA TELEFONSKA TAE

- tip 3 x 6 NFN
- vijačna priključitev

### TELEFONSTECKDOSE TAE

- Typ 3 x 6 NFN
- Schraubklemmen

□ 17689    ■ 17690

### UTIČNICA TELEFONSKA TAE

- tip 3 x 6 NFN
- vijčano pričvrščevanje

### TELEPHONE SOCKET TAE

- type 3 x 6 NFN
- screw connection

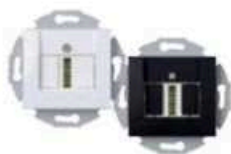

### VTIČNICA TELEFONSKA TDO / TSS

- vijačna priključitev

### TELEFONSTECKDOSE TDO / TSS

- Schraubklemmen

□ 16941    ■ 16942

### UTIČNICA TELEFONSKA TDO / TSS

- vijčano pričvrščevanje

### TELEPHONE SOCKET TDO / TSS

- screw connection

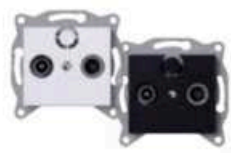

### VTIČNICA TV-R KONČNA

- -10dB; [5-1000]MHz
- vijačna priključitev

### ANTENNENDOSE ALS ENDDOSE

- -10dB; [5-1000]MHz
- Schraubklemmen

□ 17661    ■ 17666

### UTIČNICA TV-R KRAJNJA

- -10dB; [5-1000]MHz
- vijčano pričvrščevanje

### SOCKET TV-R END-LINE

- -10dB; [5-1000]MHz
- screw connection

## Komunikacije / Komunikacije

### Kommunikation / Communications

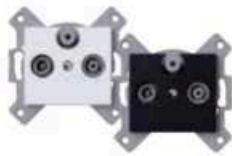

#### VTIČNICA SAT KONČNA

- -2dB; (5-2400)MHz  
- vijčna priključitev

#### ANTENNENDOSE ALS ENDDOSE SAT

- -2dB; (5-2400)MHz  
- Schraubklemmen

17663  17668

#### UTIČNICA SAT KRAJNJA

- -2dB; (5-2400)MHz  
- vijčano pričvrščivanje

#### SOCKET SAT END-LINE

- -2dB; (5-2400)MHz  
- screw connection



#### VTIČNICA TV-R PREHODNA

- -2dB / -14dB; (5-1000)MHz  
- vijčna priključitev

#### ANTENNENDOSE ALS DURCHGANGSDOSE

- -2dB / -14dB; (5-1000)MHz  
- Schraubklemmen

17662  17667

#### UTIČNICA TV-R PROLAZNA

- -2dB / -14dB; (5-1000)MHz  
- vijčano pričvrščivanje

#### SOCKET TV-R THROUGH-LINE

- -2dB / -14dB; (5-1000)MHz  
- screw connection

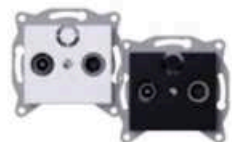

#### VTIČNICA TV-R PREHODNA S KONČNIM UPOROM

- -2dB / -14dB; (5-1000)MHz  
- vijčna priključitev

#### ANTENNENDOSE ALS DURCHGANGSDOSE MIT ENDWIDERSTAND

- -2dB / -14dB; (5-1000)MHz  
- Schraubklemmen

17664  17669

#### UTIČNICA TV-R PROLAZNA SA KRAJNJIM UPOROM

- -2dB / -14dB; (5-1000)MHz  
- vijčano pričvrščivanje

#### SOCKET TV-R THROUGH-LINE WITH END RESISTANCE

- -2dB / -14dB; (5-1000)MHz  
- screw connection

## Elektronika / Elektronika Elektronik / Electronics



### STIKALO ZATEMNILNO NAVADNO (R)

- (60-400W; 250V / 50Hz
- za regulacijo Ohmskih (R) bremen
- vezava z menjalnimi stikalom ni mogoča
- vezava večih zatemnilnikov ni dovoljena
- z zamenljivo varovalko 1,6A

### EIN-AUS DIMMER (R)

- (60-400W; 250V / 50Hz
- zur Regelung von Ohmschen (R) Lasten
- Schaltung mit Wechselschalter nicht möglich
- Schaltung vom mehreren Dimmern nicht erlaubt
- mit austauschbarer Sicherung 1,6A

17586  17591

### REGULATOR OBIČNI (R)

- (60-400W; 250V / 50Hz
- za regulacijo Ohmskih (R) trošila
- spajanje sa izmjeničnom sklopkom nije moguće
- spajanje više regulatora nije dozvoljeno
- sa zamjenjivim osiguračem 1,6A

### ON-OFF DIMMER (R)

- (60-400W; 250V / 50Hz
- for regulation of Ohm (R) loads
- combination with two-way switch is not possible
- more dimmers combination is not allowed
- with replaceable fuse 1,6A



### STIKALO ZATEMNILNO MENJALNO (R)

- (60-400W; 250V / 50Hz
- za regulacijo Ohmskih (R) bremen
- možna vezava z menjalnimi stikalom
- vezava večih zatemnilnikov ni dovoljena
- z zamenljivo varovalko 1,6A

### WECHSEL DIMMER (R)

- (60-400W; 250V / 50Hz
- zur Regelung von Ohmschen (R) Lasten
- Schaltung mit Wechselschalter möglich
- Schaltung vom mehreren Dimmern nicht erlaubt
- mit austauschbarer Sicherung 1,6A

17587  17592

### REGULATOR IZMJENIČNI (R)

- (60-400W; 250V / 50Hz
- za regulacijo Ohmskih (R) trošila
- moguće spajanje sa izmjeničnom sklopkom
- spajanje više regulatora nije dozvoljeno
- sa zamjenjivim osiguračem 1,6A

### TWO-WAY DIMMER (R)

- (60-400W; 250V / 50Hz
- for regulation of Ohm (R) loads
- combination with two-way switch is possible
- more dimmers combination is not allowed
- with replaceable fuse 1,6A



### STIKALO ZATEMNILNO MENJALNO (R,L)

- (25-500VA; 250V / 50Hz
- za regulacijo Ohmskih (R) in Induktivnih (L) bremen
- možna vezava z menjalnimi stikalom
- vezava večih zatemnilnikov ni dovoljena
- z zamenljivo varovalko 1,6A

### WECHSEL DIMMER (R,L)

- (25-500VA; 250V / 50Hz
- zur Regelung von Ohmschen (R) und Induktiven (L) Lasten
- Schaltung mit Wechselschalter möglich
- Schaltung vom mehreren Dimmern nicht erlaubt
- mit austauschbarer Sicherung 1,6A

17589  17594

### REGULATOR IZMJENIČNI (R,L)

- (25-500VA; 250V / 50Hz
- za regulacijo Ohmskih (R) in Induktivnih (L) trošila
- moguće spajanje sa izmjeničnom sklopkom
- spajanje više regulatora nije dozvoljeno
- sa zamjenjivim osiguračem 1,6A

### TWO-WAY DIMMER (R,L)

- (25-500VA; 250V / 50Hz
- for regulation of Ohm (R) and Inductive (L) loads
- combination with two-way switch is possible
- more dimmers combination is not allowed
- with replaceable fuse 1,6A



### STIKALO ZATEMNILNO MENJALNO (R,C)

- (20-315W; 250V / 50Hz
- za regulacijo Ohmskih (R) in Kapacitivnih (C) bremen
- možna vezava z menjalnimi stikalom
- vezava večih zatemnilnikov ni dovoljena

### WECHSEL DIMMER (R,C)

- (20-315W; 250V / 50Hz
- zur Regelung von Ohmschen (R) und Kapazitiven (C) Lasten
- Schaltung mit Wechselschalter möglich
- Schaltung vom mehreren Dimmern nicht erlaubt

17590  17595

### REGULATOR IZMJENIČNI (R,C)

- (20-315W; 250V / 50Hz
- za regulacijo Ohmskih (R) in Kapacitivnih (C) trošila
- moguće spajanje sa izmjeničnom sklopkom
- spajanje više regulatora nije dozvoljeno

### TWO-WAY DIMMER (R,C)

- (20-315W; 250V / 50Hz
- for regulation of Ohm (R) and Capacitive (C) loads
- combination with two-way switch is possible
- more dimmers combination is not allowed



### STIKALO ZATEMNILNO LED MENJALNO (R,L,C)

- (7-110W/VA; 230V / 50Hz
- za regulacijo Ohmskih (R), Induktivnih (L) in Kapacitivnih bremen
- možna vezava z menjalnimi stikalom
- vezava večih zatemnilnikov ni dovoljena
- z zamenljivo varovalko 1,6A

### WECHSEL LED DIMMER (R,L,C)

- (7-110W/VA; 250V / 50Hz
- zur Regelung von Ohmschen (R), Induktiven (L) und Kapazitiven (C) Lasten
- Schaltung mit Wechselschalter möglich
- Schaltung vom mehreren Dimmern nicht erlaubt
- mit austauschbarer Sicherung 1,6A

15296  15297

### REGULATOR LED IZMJENIČNI (R,L,C)

- (7-110W/VA; 230V / 50Hz
- za regulacijo Ohmskih (R), Induktivnih (L) in Kapacitivnih (C) trošila
- moguće spajanje sa izmjeničnom sklopkom
- spajanje više regulatora nije dozvoljeno
- sa zamjenjivim osiguračem 1,6A

### TWO-WAY LED DIMMER (R,L,C)

- (7-110W/VA; 250V / 50Hz
- for regulation of Ohm (R), Inductive (L) and Capacitive (C) loads
- combination with two-way switch is possible
- more dimmers combination is not allowed
- with replaceable fuse 1,6A

## Elektronika / Elektronika Elektronik / Electronics



### ELEKTRONSKI POTENCIOMETER

- krmilna napetost [1-10]V/40mA; stikalo 10A; 230V / 50Hz
- za krmiljenje stikalnih naprav (EVG) z 10V krmilnim vhodom
- možno krmiliti več stikalnih naprav do skupne vrednosti krmilnega toka max. 40mA

### ELEKTRONISCH POTENTIOMETER

- Steuerspannung [1-10]V/40mA; stikalo 10A; 230V / 50Hz
- zur Regelung von Schaltgeräten (EVG) mit 10 V Steuereingang
- mögliche Steuerung von mehreren Schaltgeräten bis zum Gesamt-Steuerstrom max. 40mA

□ 14267    ■ 14268

### ELEKTRONSKI POTENCIOMETAR

- upravljački napon [1-10]V/40mA; sklopka 10A; 230V / 50Hz
- za upravljanje uređaja (EVG) s 10V upravljačkim ulazom
- moguće upravljanje većim brojem uređaja (EVG) do ukupne vrijednosti upravljačke struje do max. 40mA

### ELECTRONIC POTENTIOMETER

- switching power [1-10]V/40mA; twitch 10A; 230V / 50Hz
- for controlling switchgears (EVG) with 10V input
- possible to control more switchgears with total switching current of max. 40mA

## Multimedija / Multimedija

### Multimedia / Multimedia

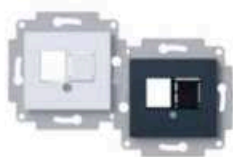

#### NOSILEC KEYSTONE 1M + 2M

- nosilec z možnostjo vpetja elementov z Keystone standardom
- možnost vpetja enega ali dveh elementov

#### HALTERUNG KEYSTONE 1M+2M

- Halterung ermöglicht Snap-in Montage von Elementen mit Keystone-Standard
- Mögliche Snap-in Montage von einem oder zwei Elementen

□ 17083 ■ 17084

#### NOSAČ KEYSTONE 1M + 2M

- nosač s možnostjo stavljanja elementa na Keystone standardom
- možnost stavljanja jednog ili dva elementa

#### MOUNTING FRAME KEYSTONE 1M + 2M

- mounting frame with possibility of snap-in elements with Keystone standard
- possibility of snap-in one or two elements



#### ADAPTER HDMI KEYSTONE 1M

- montaža v Keystone nosilec 1M ali 2M
- ženski / ženski

#### ADAPTER HDMI KEYSTONE 1M

- Einbau in Keystone Halterung 1M oder 2M
- Weiblich / Weiblich

□ 51079 ■ 51078

#### ADAPTER HDMI KEYSTONE 1M

- montaža u Keystone nosač 1M ili 2M
- ženski / ženski

#### ADAPTOR HDMI KEYSTONE 1M

- fits into mounting frame Keystone 1M or 2M
- female / female



#### ADAPTER USB 3.0 KEYSTONE 1M

- montaža v Keystone nosilec 1M ali 2M
- ženski / ženski

#### ADAPTER USB 3.0 KEYSTONE 1M

- Einbau in Keystone Halterung 1M oder 2M
- Weiblich / Weiblich

□ 51095 ■ 51094

#### ADAPTER USB 3.0 KEYSTONE 1M

- montaža u Keystone nosač 1M ili 2M
- ženski / ženski

#### ADAPTOR USB 3.0 KEYSTONE 1M

- fits into mounting frame Keystone 1M or 2M
- female / female



#### 2 x ADAPTER AUDIO LS 4mm, KEYSTONE 1M (RDEČI + ČRNI)

- montaža v Keystone nosilec 1M ali 2M
- priključitev vodnikov z vijakom ali vtičnikom fi 4mm
- pozlačeni kontakti

#### 2 x ADAPTER AUDIO LS 4MM, KEYSTONE, 1M (ROT + SCHWARZ)

- Einbau in Keystone Halterung 1M oder 2M
- Leiteranschluss mit Schraube oder Stecker fi 4 mm
- Vergoldete Kontakte

□ 16790 ■ 16791

#### 2 x ADAPTER AUDIO LS 4mm, KEYSTONE 1M (CRVENI + CRNI)

- montaža u Keystone nosač 1M ili 2M
- priključenje vodiča sa vijkom ili utikačem fi 4mm
- pozlačeni kontakti

#### 2 x ADAPTOR AUDIO LS 4mm, KEYSTONE 1M (RED + BLACK)

- fits into mounting frame Keystone 1M or 2M
- connection of conductors with screws or with plug fi 4mm
- gold plated contacts

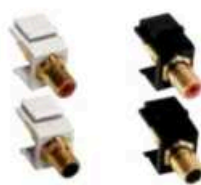

#### 2 x ADAPTER AUDIO RCA (Cinch), KEYSTONE 1M (RDEČI + ČRNI)

- montaža v Keystone nosilec 1M ali 2M
- priključitev vodnikov z vtičnikom Cinch
- pozlačeni kontakti

#### 2 x ADAPTER AUDIO RCA (Cinch), KEYSTONE 1M (ROT + SCHWARZ)

- Einbau in Keystone Halterung 1M oder 2M
- Leiteranschluss mit Stecker - Cinch
- Vergoldete Kontakte

□ 16792 ■ 16793

#### 2 x ADAPTER AUDIO RCA (Cinch), KEYSTONE 1M (CRVENI + CRNI)

- montaža u Keystone nosač 1M ili 2M
- priključenje vodiča sa vtičnikom Cinch
- pozlačeni kontakti

#### 2 x ADAPTOR AUDIO RCA (Cinch), KEYSTONE 1M (RED + BLACK)

- fits into mounting frame Keystone 1M or 2M
- connection of conductors with Cinch plug
- gold plated contacts



#### ADAPTER AUDIO 3,5mm STEREO (JACK) KEYSTONE 1M

- montaža v Keystone nosilec 1M
- priključitev vodnikov z vtičnikom fi 3,5mm

#### ADAPTER AUDIO 3,5mm STEREO (JACK) KEYSTONE 1M

- Einbau in Keystone Halterung 1M
- Leiteranschluss mit Stecker fi 3,5mm

■ 51131

#### ADAPTER AUDIO 3,5mm STEREO (JACK) KEYSTONE 1M

- montaža u Keystone nosač 1M
- priključenje vodiča sa vtičnikom fi 3,5mm

#### ADAPTOR AUDIO 3,5mm STEREO (JACK) KEYSTONE 1M

- fits into mounting frame Keystone 1M
- connection of conductors with plug fi 3,5mm

## Multimedija / Multimediya

### Multimedia / Multimedia



#### USB POLNILEC KEYSTONE 1M

- montaža v Keystone nosilec 1M ali 2M
- vhodna napetost: 230Vac; 50Hz; 0,1A
- izhodna napetost: 5Vdc; 1,2A
- IMQ

#### USB LADEGERÄT 1M KEYSTONE, KOMPLETT

- Einbau in Keystone Halterung 1M oder 2M
- Eingangsspannung: 230Vac; 50 Hz; 0,1A
- Ausgangsspannung: 5Vdc; 1,2A
- IMQ

□ 51080

#### USB PUNJAČ KEYSTONE 1M

- montaža v Keystone nosač 1M ili 2M
- ulazni napon: 230Vac; 50Hz; 0,1A
- izlazni napon: 5Vdc; 1,2A
- IMQ

#### USB CHARGER KEYSTONE 1M

- fits into mounting frame Keystone 1M or 2M
- input: 230Vac; 50Hz; 0,1A
- output: 5Vdc; 1,2A
- IMQ



#### USB POLNILEC 2M KOMPLET

- vhodna napetost: 230Vac; 50Hz; 0,1A
- izhodna napetost: 2 x 5Vdc; 0,7A

#### USB LADEGERÄT 2M KOMPLETT

- Eingangsspannung: 230Vac; 50 Hz; 0,1A
- Ausgangsspannung: 2 x 5Vdc; 0,7A

□ 17980 ■ 17960

#### USB PUNJAČ 2M KOMPLET

- ulazni napon: 230Vac; 50Hz; 0,1A
- izlazni napon: 2 x 5Vdc; 0,7A

#### USB CHARGER 2M COMPLETE

- input: 230Vac; 50Hz; 0,1A
- output: 2 x 5Vdc; 0,7A



#### LED LUČKA KEYSTONE 1M

- podometna, montaža v Keystone nosilec 1M
- vhodna napetost: 230Vac; 50-60Hz; 3,7mA
- svetilnost: cca. 1800mcd (cca. 0,4lm)
- način delovanja: ON - AUTO
- transparent

#### LED LAMPE, KEYSTONE 1M

- Unterputz, Einbau in Keystone Halterung 1M
- Eingangsspannung: 230Vac; 50-60 Hz; 3,7 mA
- Leuchtkraft: cca. 1800mcd (cca. 0,4lm)
- Wirkungsweise: ON-AUTO
- Transparent

□ 51132

#### LED SVJETLO KEYSTONE 1M

- podžbukna, montaža v Keystone nosač 1M
- ulazni napon: 230Vac; 50-60Hz; 3,7mA
- osvetljenje: cca. 1800mcd (cca. 0,4lm)
- način rada: ON - AUTO
- transparent

#### LED LIGHT KEYSTONE 1M

- flush mounting, fits into mounting frame Keystone 1M
- input: 230Vac; 50-60Hz; 3,7mA
- light intensity: cca. 1800mcd (cca. 0,4lm)
- functions: ON - AUTO
- transparent



#### LED LUČKA EMERGENCY KEYSTONE 1M

- montaža v Keystone nosilec 1M
- vhodna napetost: 230Vac; 50-60Hz; 3,7mA
- svetilnost: cca. 5700mcd (cca. 1,2lm)
- čas delovanja (brez napetosti): več kot 2h
- polnjenje: manj kot 3h
- način delovanja: ON - AUTO
- zamenljiva polnjiva baterija NiMH 4,8V 80mAh

#### LED LAMPE EMERGENCY KEYSTONE 1M

- Einbau in Keystone Halterung 1M
- Eingangsspannung: 230Vac; 50-60 Hz; 3,7 mA
- Leuchtkraft: cca. 5700mcd (cca. 1,2lm)
- Betriebsdauer (ohne Spannung): mehr als 2 Stunden
- Ladedauer: weniger als 3 Stunden
- Wirkungsweise: ON-AUTO
- Austauschbare, wiederaufladbare Batterie NiMH 4,8V 80mAh

□ 51133

#### LED SVJETLO EMERGENCY KEYSTONE 1M

- montaža v Keystone nosač 1M
- ulazni napon: 230Vac; 50-60Hz; 3,7mA
- osvetljenje: cca. 5700mcd (cca. 1,2lm)
- vrijeme rada (bez napona): više od 2h
- punjenje: manje od 3h
- način rada: ON - AUTO
- zamjenjiva punjiva baterija NiMH 4,8V 80mAh

#### LED LIGHT EMERGENCY KEYSTONE 1M

- fits into mounting frame Keystone 1M
- input: 230Vac; 50-60Hz; 3,7mA
- light intensity: about 5700mcd (cca. 1,2lm)
- operation time (without power): more than 2h
- recharge time: less than 3h
- functions: ON - AUTO
- replaceable rechargeable battery NiMH 4,8V 80mAh

**Okvirji / Okviri**  
Rahmen / Frames

OKVIRJI FUSIO  
RAHMEN FUSIO

OKVIRI FUSIO  
FRAMES FUSIO

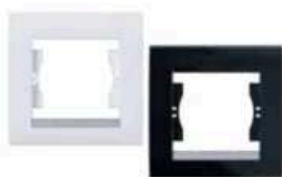

32631     32632

OKVIRJI 2 FUSIO  
RAHMEN 2 FUSIO

OKVIRI 2 FUSIO  
FRAMES 2 FUSIO



HORIZONTAL

VERTICAL

32655     32656

32660     32661

OKVIRJI 3 FUSIO  
RAHMEN 3 FUSIO

OKVIRI 3 FUSIO  
FRAMES 3 FUSIO



HORIZONTAL

VERTICAL

32665     32666

32670     32671



**POLNILO OKVIRJA**

- za zapolnjevanje praznih mest

**SLIJEPI POKLOPAC**

- za popunjavanje praznog mjesta

**BLIND ABDECKUNG**

- zur Verblendung von Leerstellen

**BLIND COVER**

- for filling up empty spaces

23038     23039

LINEA

Harmonija

Harmony

Harmonie



100 **Stikala in tipkala**  
Sklopke i tipkala  
Schalter und Taster  
Switches and push buttons

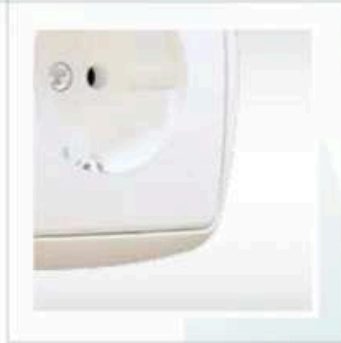

104 **Vtičnice**  
Utičnice  
Steckdosen  
Sockets

107 **Komunikacije**  
Komunikacije  
Kommunikation  
Communications

109 **Elektronika**  
Elektronika  
Elektronik  
Electronics

111 **Multimedija**  
Multimedija  
Multimedia  
Multimedia

113 **Okvirji**  
Okviri  
Rahmen  
Frames



# LINEA

## Stikala in tipkala / Sklopke i tipkala Schalter und Taster / Switches and push buttons



### STIKALO NAVADNO (1)

- tip SBV-04; 10AX / 250V-
- brezvijačna priključitev vodnikov 1,5 - 2,5 mm<sup>2</sup>

### AUSSCHALTER (1)

- Typ SBV-04; 10AX / 250V-
- schraubloser Leiteranschluss 1,5 - 2,5 mm<sup>2</sup>

14783     16801

### SKLOPKA OBIČNA (1)

- tip SBV-04; 10AX / 250V-
- bezvijačno pričvrščivanje vodiča 1,5 - 2,5 mm<sup>2</sup>

### ON-OFF SWITCH (1)

- type SBV-04; 10AX / 250V-
- screwless connection of conductors 1,5 - 2,5 mm<sup>2</sup>



### STIKALO NAVADNO (1) Z INDIKATORSKO LUČKO

- tip SBV-04; 10AX / 250V-
- brezvijačna priključitev vodnikov 1,5 - 2,5 mm<sup>2</sup>
- tipka z lečo, lučka priložena

### AUSSCHALTER (1) MIT GLIMMLAMPE

- Typ SBV-04; 10AX / 250V-
- schraubloser Leiteranschluss 1,5 - 2,5 mm<sup>2</sup>
- Wippe mit Linse, Lampe beigelegt

14969     16811

### SKLOPKA OBIČNA (1) SA INDIKATORSKOM LAMPICOM

- tip SBV-04; 10AX / 250V-
- bezvijačno pričvrščivanje vodiča 1,5 - 2,5 mm<sup>2</sup>
- tipka sa prozorčićem, lampica uključena

### ON-OFF SWITCH (1) WITH INDICATOR LAMP

- type SBV-04; 10AX / 250V-
- screwless connection of conductors 1,5 - 2,5 mm<sup>2</sup>
- button with lense, lamp included



### STIKALO MENJALNO (6)

- tip SBV-04; 10AX / 250V-
- brezvijačna priključitev vodnikov 1,5 - 2,5 mm<sup>2</sup>

### WECHSELSCHALTER (6)

- Typ SBV-04; 10AX / 250V-
- schraubloser Leiteranschluss 1,5 - 2,5 mm<sup>2</sup>

14785     16803

### SKLOPKA IZMJENIČNA (6)

- tip SBV-04; 10AX / 250V-
- bezvijačno pričvrščivanje vodiča 1,5 - 2,5 mm<sup>2</sup>

### TWO-WAY SWITCH (6)

- type SBV-04; 10AX / 250V-
- screwless connection of conductors 1,5 - 2,5 mm<sup>2</sup>



### STIKALO MENJALNO (6) Z INDIKATORSKO LUČKO

- tip SBV-04; 10AX / 250V-
- brezvijačna priključitev vodnikov 1,5 - 2,5 mm<sup>2</sup>
- tipka z lečo, lučka priložena

### WECHSELSCHALTER (6) MIT GLIMMLAMPE

- Typ SBV-04; 10AX / 250V-
- schraubloser Leiteranschluss 1,5 - 2,5 mm<sup>2</sup>
- Wippe mit Linse, Lampe beigelegt

14970     16813

### SKLOPKA IZMJENIČNA (6) SA INDIKATORSKOM LAMPICOM

- tip SBV-04; 10AX / 250V-
- bezvijačno pričvrščivanje vodiča 1,5 - 2,5 mm<sup>2</sup>
- tipka sa prozorčićem, lampica uključena

### TWO-WAY SWITCH (6) WITH INDICATOR LAMP

- type SBV-04; 10AX / 250V-
- screwless connection of conductors 1,5 - 2,5 mm<sup>2</sup>
- button with lense, lamp included



### STIKALO MENJALNO (6) S KONTROLNO LUČKO

- tip SBV-04; 10AX / 250V-
- brezvijačna priključitev vodnikov 1,5 - 2,5 mm<sup>2</sup>
- tipka z lečo, lučka priložena

### WECHSELSCHALTER (6) MIT KONTROLLGLIMMLAMPE

- Typ SBV-04; 10AX / 250V-
- schraubloser Leiteranschluss 1,5 - 2,5 mm<sup>2</sup>
- Wippe mit Linse, Lampe beigelegt

16096     16816

### SKLOPKA IZMJENIČNA (6) SA KONTROLNOM LAMPICOM

- tip SBV-04; 10AX / 250V-
- bezvijačno pričvrščivanje vodiča 1,5 - 2,5 mm<sup>2</sup>
- tipka sa prozorčićem, lampica uključena

### TWO-WAY SWITCH (6) WITH CONTROL LAMP

- type SBV-04; 10AX / 250V-
- screwless connection of conductors 1,5 - 2,5 mm<sup>2</sup>
- button with lense, lamp included



### STIKALO KRIŽNO (7)

- tip SBV-04; 10AX / 250V-
- brezvijačna priključitev vodnikov 1,5 - 2,5 mm<sup>2</sup>

### KREUZSCHALTER (7)

- Typ SBV-04; 10AX / 250V-
- schraubloser Leiteranschluss 1,5 - 2,5 mm<sup>2</sup>

14786     16804

### SKLOPKA KRIŽNA (7)

- tip SBV-04; 10AX / 250V-
- bezvijačno pričvrščivanje vodiča 1,5 - 2,5 mm<sup>2</sup>

### INTERMEDIATE SWITCH (7)

- type SBV-04; 10AX / 250V-
- screwless connection of conductors 1,5 - 2,5 mm<sup>2</sup>

## Stikala in tipkala / Sklopke i tipkala Schalter und Taster / Switches and push buttons



### STIKALO KRIŽNO (7) Z INDIKATORSKO LUČKO

- tip SBV-04; 10AX / 250V-
- brezvijačna priključitev vodnikov 1,5 - 2,5 mm<sup>2</sup>
- tipka z lečo, lučka priložena

### KREUZSCHALTER (7) MIT GLIMMLAMPE

- Typ SBV-04; 10AX / 250V-
- schraubloser Leiteranschluss 1,5 - 2,5 mm<sup>2</sup>
- Wippe mit Linse, Lampe beigelegt

14971  16814

### SKLOPKA KRIŽNA (7) SA INDIKATORSKOM LAMPICOM

- tip SBV-04; 10AX / 250V-
- bezvijačno pričvrščivanje vodiča 1,5 - 2,5 mm<sup>2</sup>
- tipka sa prozorčicom, lampica uključena

### INTERMEDIATE SWITCH (7) WITH INDICATOR LAMP

- type SBV-04; 10AX / 250V-
- screwless connection of conductors 1,5 - 2,5 mm<sup>2</sup>
- button with lense, lamp included



### STIKALO SERIJSKO (5)

- tip SBV-04; 10AX / 250V-
- brezvijačna priključitev vodnikov 1,5 - 2,5 mm<sup>2</sup>

### SERIENSCHALTER (5)

- Typ SBV-04; 10AX / 250V-
- schraubloser Leiteranschluss 1,5 - 2,5 mm<sup>2</sup>

14784  16802

### SKLOPKA SERIJSKA (5)

- tip SBV-04; 10AX / 250V-
- bezvijačno pričvrščivanje vodiča 1,5 - 2,5 mm<sup>2</sup>

### MULTICIRCUIT SWITCH (5)

- type SBV-04; 10AX / 250V-
- screwless connection of conductors 1,5 - 2,5 mm<sup>2</sup>



### STIKALO 2 x MENJALNO (6+6)

- tip SBV-04; 10AX / 250V-
- vijačna / brezvijačna priključitev vodnikov 1,5 - 2,5 mm<sup>2</sup>

### DOPELWECHSELSCHALTER (6+6)

- Typ SBV-04; 10AX / 250V-
- schraub / schraubloser Leiteranschluss 1,5 - 2,5 mm<sup>2</sup>

15859  16806

### SKLOPKA 2 x IZMJENIČNA (6+6)

- tip SBV-04; 10AX / 250V-
- vijčano / bezvijačno pričvrščivanje vodiča 1,5 - 2,5 mm<sup>2</sup>

### DOUBLE TWO-WAY SWITCH (6+6)

- type SBV-04; 10AX / 250V-
- screw / screwless connection of conductors 1,5 - 2,5 mm<sup>2</sup>



### STIKALO 2 POLNO (2) 0-1

- tip SBV-04; 10AX / 250V-
- brezvijačna priključitev vodnikov 1,5 - 2,5 mm<sup>2</sup>
- tipka s simbolom 0-1

### 2-POLIGER SCHALTER (2) 0-1

- Typ SBV-04; 10AX / 250V-
- schraubloser Leiteranschluss 1,5 - 2,5 mm<sup>2</sup>
- Wippe mit Symbol 0-1

14787  16805

### SKLOPKA 2 POLNA (2) 0-1

- tip SBV-04; 10AX / 250V-
- bezvijačno pričvrščivanje vodiča 1,5 - 2,5 mm<sup>2</sup>
- tipka sa simbolom 0-1

### 2 POLE SWITCH (2) 0-1

- type SBV-04; 10AX / 250V-
- screwless connection of conductors 1,5 - 2,5 mm<sup>2</sup>
- button with symbol 0-1



### STIKALO 2 POLNO (2) S KONTROLNO LUČKO

- tip SBV-04; 10AX / 250V-
- brezvijačna priključitev vodnikov 1,5 - 2,5 mm<sup>2</sup>
- tipka z lečo, lučka priložena

### 2-POLIGER SCHALTER (2) MIT KONTROLLGLIMMLAMPE

- Typ SBV-04; 10AX / 250V-
- schraubloser Leiteranschluss 1,5 - 2,5 mm<sup>2</sup>
- Wippe mit Linse, Lampe beigelegt

14972  16815

### SKLOPKA 2 POLNA (2) SA KONTROLNOM LAMPICOM

- tip SBV-04; 10AX / 250V-
- bezvijačno pričvrščivanje vodiča 1,5 - 2,5 mm<sup>2</sup>
- tipka sa prozorčicom, lampica uključena

### 2 POLE SWITCH (2) WITH CONTROL LAMP

- type SBV-04; 10AX / 250V-
- screwless connection of conductors 1,5 - 2,5 mm<sup>2</sup>
- button with lense, lamp included



### STIKALO 2 POLNO (2) 16A S KONTROLNO LUČKO

- tip SV-16; 16A / 250V-
- vijačna priključitev vodnikov 1,5 - 2,5 mm<sup>2</sup>
- tipka z lečo in simbolom „16 A“, lučka priložena

### 2-POLIGER SCHALTER (2) 16A MIT KONTROLLGLIMMLAMPE

- Typ SV-16; 16A / 250V-
- Anschluss der Leiter 1,5 - 2,5 mm<sup>2</sup> mit Schrauben
- Wippe mit Linse und Symbol „16 A“, Lampe beigelegt

15538  16843

### SKLOPKA 2 POLNA (2) 16A SA KONTROLNOM LAMPICOM

- tip SV-16; 16A / 250V-
- vijčano pričvrščivanje vodiča 1,5 - 2,5 mm<sup>2</sup>
- tipka sa prozorčicom i sa simbolom „16 A“, lampica uključena

### 2 POLE SWITCH (2) 16A WITH CONTROL LAMP

- type SV-16; 16A / 250V-
- connection of conductors 1,5 - 2,5 mm<sup>2</sup> with screws
- button with lense and symbol „16 A“, lamp included

## Stikala in tipkala / Sklopke i tipkala

### Schalter und Taster / Switches and push buttons



#### STIKALO ZA ŽALUZIJE (4)

- tip SBV-04; 10AX / 250V-
- brezvijačna priključitev vodnikov 1,5 - 2,5 mm<sup>2</sup>
- tipka s simbolom „puščica“
- položaj 1-0-2

#### JALOUSIESCHALTER (4)

- Typ SBV-04; 10AX / 250V-
- schraubloser Leiteranschluss 1,5 - 2,5 mm<sup>2</sup>
- Wippe mit Symbol „Pfeil“
- Position 1-0-2

15501     15502

#### SKLOPKA ZA ŽALUZINE (4)

- tip SBV-04; 10AX / 250V-
- bezvijačno pričvrščivanje vodiča 1,5 - 2,5 mm<sup>2</sup>
- tipka sa simbolom „strelica“
- položaj 1-0-2

#### VENETIAN BLIND SWITCH (4)

- type SBV-04; 10AX / 250V-
- screwless connection of conductors 1,5 - 2,5 mm<sup>2</sup>
- button with symbol „arrow“
- position 1-0-2



#### TIPKALO ZA ŽALUZIJE (5)

- tip SBV-04; 10A / 250V-
- brezvijačna priključitev vodnikov 1,5 - 2,5 mm<sup>2</sup>
- tipka s simbolom „puščica“
- onemogočen hkratni vklop

#### JALOUSIETASTER (5)

- Typ SBV-04; 10A / 250V-
- schraubloser Leiteranschluss 1,5 - 2,5 mm<sup>2</sup>
- Wippe mit Symbol „Pfeil“
- Verhinderung einer gleichzeitigen Aktivierung

16073     16810

#### TIPKALO ZA ŽALUZINE (5)

- tip SBV-04; 10A / 250V-
- bezvijačno pričvrščivanje vodiča 1,5 - 2,5 mm<sup>2</sup>
- tipka sa simbolom „strelica“
- onemogućen istovremeni uklop

#### VENETIAN BLIND PUSH BUTTON (5)

- type SBV-04; 10A / 250V-
- screwless connection of conductors 1,5 - 2,5 mm<sup>2</sup>
- button with symbol „arrow“
- simultaneous activation disabled



#### TIPKALO (1)

- tip SBV-04; 10A / 250V-
- brezvijačna priključitev vodnikov 1,5 - 2,5 mm<sup>2</sup>

#### TASTER (1)

- Typ SBV-04; 10A / 250V-
- schraubloser Leiteranschluss 1,5 - 2,5 mm<sup>2</sup>

14247     16812

#### TIPKALO (1)

- tip SBV-04; 10A / 250V-
- bezvijačno pričvrščivanje vodiča 1,5 - 2,5 mm<sup>2</sup>

#### PUSH BUTTON (1)

- type SBV-04; 10A / 250V-
- screwless connection of conductors 1,5 - 2,5 mm<sup>2</sup>



#### TIPKALO (1)

- tip SBV-04; 10A / 250V-
- brezvijačna priključitev vodnikov 1,5 - 2,5 mm<sup>2</sup>
- tipka z lečo, lučka ni priložena

#### TASTER (1)

- Typ SBV-04; 10A / 250V-
- schraubloser Leiteranschluss 1,5 - 2,5 mm<sup>2</sup>
- Wippe mit Linse, Lampe nicht beigelegt

16152     16809

#### TIPKALO (1)

- tip SBV-04; 10A / 250V-
- bezvijačno pričvrščivanje vodiča 1,5 - 2,5 mm<sup>2</sup>
- tipka sa prozorčićem, lampica nije uključena

#### PUSH BUTTON (1)

- type SBV-04; 10A / 250V-
- screwless connection of conductors 1,5 - 2,5 mm<sup>2</sup>
- button with lense, lamp not included



#### TIPKALO (1) Z INDIKATORSKO LUČKO

- tip SBV-04; 10A / 250V-
- brezvijačna priključitev vodnikov 1,5 - 2,5 mm<sup>2</sup>
- tipka z lečo, lučka priložena

#### TASTER (1) MIT GLIMMLAMPE

- Typ SBV-04; 10A / 250V-
- schraubloser Leiteranschluss 1,5 - 2,5 mm<sup>2</sup>
- Wippe mit Linse, Lampe beigelegt

15871     16819

#### TIPKALO (1) SA INDIKATORSKOM LAMPICOM

- tip SBV-04; 10A / 250V-
- bezvijačno pričvrščivanje vodiča 1,5 - 2,5 mm<sup>2</sup>
- tipka sa prozorčićem, lampica uključena

#### PUSH BUTTON (1) WITH INDICATOR LAMP

- type SBV-04; 10A / 250V-
- screwless connection of conductors 1,5 - 2,5 mm<sup>2</sup>
- button with lense, lamp included



#### TIPKALO (1) SIMBOL LUČ

- tip SBV-04; 10A / 250V-
- brezvijačna priključitev vodnikov 1,5 - 2,5 mm<sup>2</sup>
- tipka z lečo in simbolom „luč“, lučka ni priložena

#### LICHTTASTER (1)

- Typ SBV-04; 10A / 250V-
- schraubloser Leiteranschluss 1,5 - 2,5 mm<sup>2</sup>
- Wippe mit Linse und Symbol „Licht“, Lampe nicht beigelegt

14967     16807

#### TIPKALO (1) SIMBOL SVJETLO

- tip SBV-04; 10A / 250V-
- bezvijačno pričvrščivanje vodiča 1,5 - 2,5 mm<sup>2</sup>
- tipka sa prozorčićem i simbolom „svjetlo“, lampica nije uključena

#### PUSH BUTTON (1) SYMBOL LIGHT

- type SBV-04; 10A / 250V-
- screwless connection of conductors 1,5 - 2,5 mm<sup>2</sup>
- button with lense and symbol „light“, lamp not included

## Stikala in tipkala / Sklopke i tipkala Schalter und Taster / Switches and push buttons



### TIPKALO (1) SIMBOL LUČ Z INDIKATORSKO LUČKO

- tip SBV-04; 10A / 250V-
- brezvijačna priključitev vodnikov 1,5 - 2,5 mm<sup>2</sup>
- tipka z lečo in simbolom „luč“, lučka priložena

### LICHTTASTER (1) MIT GLIMMLAMPE

- Typ SBV-04; 10A / 250V-
- schraubloser Leiteranschluss 1,5 - 2,5 mm<sup>2</sup>
- Wippe mit Linse und Symbol „Licht“, Lampe beigelegt

14788     16817

### TIPKALO (1) SIMBOL SVJETLO SA INDIKATORSKOM LAMPICOM

- tip SBV-04; 10A / 250V-
- bezvijačno pričvrščivanje vodiča 1,5 - 2,5 mm<sup>2</sup>
- tipka sa prozorčićem i simbolom „svjetlo“, lampica uključena

### PUSH BUTTON (1) SYMBOL LIGHT WITH INDICATOR LAMP

- type SBV-04; 10A / 250V-
- screwless connection of conductors 1,5 - 2,5 mm<sup>2</sup>
- button with lense and symbol „light“, lamp included



### TIPKALO (1) SIMBOL ZVONEC

- tip SBV-04; 10A / 250V-
- brezvijačna priključitev vodnikov 1,5 - 2,5 mm<sup>2</sup>
- tipka z lečo in simbolom „zvonec“, lučka ni priložena

### KLINGELTASTER (1)

- Typ SBV-04; 10A / 250V-
- schraubloser Leiteranschluss 1,5 - 2,5 mm<sup>2</sup>
- Wippe mit Linse und Symbol „Klingel“, Lampe nicht beigelegt

14968     16808

### TIPKALO (1) SIMBOL ZVONO

- tip SBV-04; 10A / 250V-
- bezvijačno pričvrščivanje vodiča 1,5 - 2,5 mm<sup>2</sup>
- tipka sa prozorčićem i simbolom „zvono“, lampica nije uključena

### PUSH BUTTON (1) SYMBOL BELL

- type SBV-04; 10A / 250V-
- screwless connection of conductors 1,5 - 2,5 mm<sup>2</sup>
- button with lense and symbol „bell“, lamp not included



### TIPKALO (1) SIMBOL ZVONEC Z INDIKATORSKO LUČKO

- tip SBV-04; 10A / 250V-
- brezvijačna priključitev vodnikov 1,5 - 2,5 mm<sup>2</sup>
- tipka z lečo in simbolom „zvonec“, lučka priložena

### KLINGELTASTER (1) MIT GLIMMLAMPE

- Typ SBV-04; 10A / 250V-
- schraubloser Leiteranschluss 1,5 - 2,5 mm<sup>2</sup>
- Wippe mit Linse und Symbol „Klingel“, Lampe beigelegt

14789     16818

### TIPKALO (1) SIMBOL ZVONO SA INDIKATORSKOM LAMPICOM

- tip SBV-04; 10A / 250V-
- bezvijačno pričvrščivanje vodiča 1,5 - 2,5 mm<sup>2</sup>
- tipka sa prozorčićem i simbolom „zvono“, lampica uključena

### PUSH BUTTON (1) SYMBOL BELL WITH INDICATOR LAMP

- type SBV-04; 10A / 250V-
- screwless connection of conductors 1,5 - 2,5 mm<sup>2</sup>
- button with lense and symbol „bell“, lamp included

## Vtičnice / Utičnice Steckdosen / Sockets



### VTIČNICA

- tip VVB-92; 16A / 250V-
- priključitev vodnikov 1,5 - 2,5 mm<sup>2</sup>
- vtičnica z varnostnim kontaktom - šuko

### STECKDOSE

- Typ VVB-92; 16A / 250V-
- Leiteranschluss 1,5 - 2,5 mm<sup>2</sup>
- Steckdose mit Schutzkontakt - Schuko

vijačna / vijčana / mit Schraubklemmen / screw terminals

14790  16900  16189  14325  14323

brezvičična / bezvijčana / mit Steckklemmen / screwless terminals

15436  16901  16212  14326  14324



### UTIČNICA

- tip VVB-92; 16A / 250V-
- pričvrščivanje vodiča 1,5 - 2,5 mm<sup>2</sup>
- utičnica sa zaštitnim kontaktom - šuko

### SOCKET

- type VVB-92; 16A / 250V-
- connection of conductors 1,5 - 2,5 mm<sup>2</sup>
- socket with side earthing contact - schuko



### VTIČNICA Z ZAŠČITO

- tip VVB-92; 16A / 250V-
- priključitev vodnikov 1,5 - 2,5 mm<sup>2</sup>
- vtičnica z varnostnim kontaktom - šuko
- vgrajena zaščita pred vtikom

### STECKDOSE MIT KINDERSCHUTZ

- Typ VVB-92; 16A / 250V-
- Leiteranschluss 1,5 - 2,5 mm<sup>2</sup>
- Steckdose mit Schutzkontakt - Schuko
- mit Kinderschutz

vijačna / vijčana / mit Schraubklemmen / screw terminals

16220  16902  16230  17899  17897

brezvičična / bezvijčana / mit Steckklemmen / screwless terminals

16030  16035  14363  17900  17898



### UTIČNICA SA ZAŠTITOM

- tip VVB-92; 16A / 250V-
- pričvrščivanje vodiča 1,5 - 2,5 mm<sup>2</sup>
- utičnica sa zaštitnim kontaktom - šuko
- ugrajena zaščita pred dodirom

### SOCKET WITH SHUTTERS

- type VVB-92; 16A / 250V-
- connection of conductors 1,5 - 2,5 mm<sup>2</sup>
- socket with side earthing contact - schuko
- shutters for child protection



### VTIČNICA S POKROVČKOM

- tip VVB-92; 16A / 250V-
- priključitev vodnikov 1,5 - 2,5 mm<sup>2</sup>
- vtičnica z varnostnim kontaktom - šuko

### STECKDOSE MIT KLAPPDECKEL

- Typ VVB-92; 16A / 250V-
- Leiteranschluss 1,5 - 2,5 mm<sup>2</sup>
- Steckdose mit Schutzkontakt - Schuko

vijačna / vijčana / mit Schraubklemmen / screw terminals

15952  16903

brezvičična / bezvijčana / mit Steckklemmen / screwless terminals

16237  16904

### UTIČNICA SA POKLOPCEM

- tip VVB-92; 16A / 250V-
- pričvrščivanje vodiča 1,5 - 2,5 mm<sup>2</sup>
- utičnica sa zaštitnim kontaktom - šuko

### SOCKET WITH COVER

- type VVB-92; 16A / 250V-
- connection of conductors 1,5 - 2,5 mm<sup>2</sup>
- socket with side earthing contact - schuko



### VTIČNICA S POKROVČKOM IN ZAŠČITO

- tip VVB-92; 16A / 250V-
- priključitev vodnikov 1,5 - 2,5 mm<sup>2</sup>
- vtičnica z varnostnim kontaktom - šuko
- vgrajena zaščita pred vtikom

### STECKDOSE MIT KLAPPDECKEL UND KINDERSCHUTZ

- Typ VVB-92; 16A / 250V-
- Leiteranschluss 1,5 - 2,5 mm<sup>2</sup>
- Steckdose mit Schutzkontakt - Schuko
- mit Kinderschutz

vijačna / vijčana / mit Schraubklemmen / screw terminals

13249  13279

brezvičična / bezvijčana / mit Steckklemmen / screwless terminals

13278  13344

### UTIČNICA SA POKLOPCEM I ZAŠTITOM

- tip VVB-92; 16A / 250V-
- pričvrščivanje vodiča 1,5 - 2,5 mm<sup>2</sup>
- utičnica sa zaštitnim kontaktom - šuko
- ugrajena zaščita pred dodirom

### SOCKET WITH COVER AND SHUTTERS

- type VVB-92; 16A / 250V-
- connection of conductors 1,5 - 2,5 mm<sup>2</sup>
- socket with side earthing contact - schuko
- shutters for child protection



### VTIČNICA FRANCOŠKA (NF)

- tip VVB-92; 16A / 250V-
- priključitev vodnikov 1,5 - 2,5 mm<sup>2</sup>
- vtičnica z ozemljitvenim čepom

### STECKDOSE FRANZÖSISCH (NF)

- Typ VVB-92; 16A / 250V-
- Leiteranschluss 1,5 - 2,5 mm<sup>2</sup>
- Steckdose mit Erdungsstift

vijačna / vijčana / mit Schraubklemmen / screw terminals

15683  16905  14381  14385  14383

brezvičična / bezvijčana / mit Steckklemmen / screwless terminals

16031  16036  14382  14386  14384



### UTIČNICA FRANCOŠKA (NF)

- tip VVB-92; 16A / 250V-
- pričvrščivanje vodiča 1,5 - 2,5 mm<sup>2</sup>
- utičnica s uzemljivačkim čepom

### SOCKET FRENCH (NF)

- type VVB-92; 16A / 250V-
- connection of conductors 1,5 - 2,5 mm<sup>2</sup>
- socket with earthing pin

## Vtičnice / Utičnice Steckdosen / Sockets



### VTIČNICA FRANCOŠKA (NF) Z ZAŠČITO

- tip VVB-92; 16A / 250V-
- priključitev vodnikov 1,5 - 2,5 mm<sup>2</sup>
- vtičnica z ozemljitvenim čepom
- vgrajena zaščita pred vtikom

### STECKDOSE FRANZÖSISCH (NF) MIT KINDERSCHUTZ

- Typ VVB-92; 16A / 250V-
- Leiteranschluss 1,5 - 2,5 mm<sup>2</sup>
- Steckdose mit Erdungsstift
- mit Kinderschutz

vijačna / vijčana / mit Schraubklemmen / screw terminals

16225  16906  16960  16964  16962

brezvijačna / bezvijčana / mit Steckklemmen / screwless terminals

16032  16037  16961  16965  16963

### VTIČNICA FRANCOŠKA (NF) SA ZAŠTITOM

- tip VVB-92; 16A / 250V-
- pričvrščivanje vodiča 1,5 - 2,5 mm<sup>2</sup>
- utičnica s ozemljivačkim čepom
- ugrađena zaščita pred dotikom

### SOCKET FRENCH (NF) WITH SHUTTERS

- type VVB-92; 16A / 250V-
- connection of conductors 1,5 - 2,5 mm<sup>2</sup>
- socket with earthing pin
- shutters for child protection



### VTIČNICA FRANCOŠKA (NF) S POKROVČKOM

- tip VVB-92; 16A / 250V-
- priključitev vodnikov 1,5 - 2,5 mm<sup>2</sup>
- vtičnica z ozemljitvenim čepom

### STECKDOSE FRANZÖSISCH (NF) MIT KLAPPDECKEL

- Typ VVB-92; 16A / 250V-
- Leiteranschluss 1,5 - 2,5 mm<sup>2</sup>
- Steckdose mit Erdungsstift

vijačna / vijčana / mit Schraubklemmen / screw terminals

16882  16884

brezvijačna / bezvijčana / mit Steckklemmen / screwless terminals

16883  16885

### VTIČNICA FRANCOŠKA (NF) SA POKLOPCEM

- tip VVB-92; 16A / 250V-
- pričvrščivanje vodiča 1,5 - 2,5 mm<sup>2</sup>
- utičnica s ozemljivačkim čepom

### SOCKET FRENCH (NF) WITH COVER

- type VVB-92; 16A / 250V-
- connection of conductors 1,5 - 2,5 mm<sup>2</sup>
- socket with earthing pin



### VTIČNICA DVOJNA

- tip VDV-01 / VD-S; 16A / 250V-
- priključitev vodnikov 1,5 - 2,5 mm<sup>2</sup>
- vtičnica z varnostnim kontaktom - šuko

### DOPPELSTECKDOSE

- Typ VDV-01 / VD-S; 16A / 250V-
- Leiteranschluss 1,5 - 2,5 mm<sup>2</sup>
- Steckdose mit Schutzkontakt - Schuko

vijačna / vijčana / mit Schraubklemmen / screw terminals

16234  16257

brezvijačna / bezvijčana / mit Steckklemmen / screwless terminals

16716  16718

### VTIČNICA DUPLA

- tip VDV-01 / VD-S; 16A / 250V-
- pričvrščivanje vodiča 1,5 - 2,5 mm<sup>2</sup>
- utičnica sa zaštitnim kontaktom - šuko

### DOUBLE SOCKET

- type VDV-01 / VD-S; 16A / 250V-
- connection of conductors 1,5 - 2,5 mm<sup>2</sup>
- socket with side earthing contact - schuko



### VTIČNICA DVOJNA Z ZAŠČITO

- tip VDV-01 / VD-S; 16A / 250V-
- priključitev vodnikov 1,5 - 2,5 mm<sup>2</sup>
- vtičnica z varnostnim kontaktom - šuko
- vgrajena zaščita pred vtikom

### DOPPELSTECKDOSE MIT KINDERSCHUTZ

- Typ VDV-01 / VD-S; 16A / 250V-
- Leiteranschluss 1,5 - 2,5 mm<sup>2</sup>
- Steckdose mit Schutzkontakt - Schuko
- mit Kinderschutz

vijačna / vijčana / mit Schraubklemmen / screw terminals

16033  16038

brezvijačna / bezvijčana / mit Steckklemmen / screwless terminals

16717  16719

### VTIČNICA DUPLA SA ZAŠTITOM

- tip VDV-01 / VD-S; 16A / 250V-
- pričvrščivanje vodiča 1,5 - 2,5 mm<sup>2</sup>
- utičnica sa zaštitnim kontaktom - šuko
- ugrađena zaščita pred dotikom

### DOUBLE SOCKET WITH SHUTTERS

- type VDV-01 / VD-S; 16A / 250V-
- connection of conductors 1,5 - 2,5 mm<sup>2</sup>
- socket with side earthing contact - schuko
- shutters for child protection



### VTIČNICA DVOJNA FRANCOŠKA (NF)

- tip VDV-01 / VD-NFC; 16A / 250V-
- priključitev vodnikov 1,5 - 2,5 mm<sup>2</sup>
- vtičnica z ozemljitvenim čepom

### DOPPELSTECKDOSE FRANZÖSISCH (NF)

- Typ VDV-01 / VD-NFC; 16A / 250V-
- Leiteranschluss 1,5 - 2,5 mm<sup>2</sup>
- Steckdose mit Erdungsstift

vijačna / vijčana / mit Schraubklemmen / screw terminals

16266  16921

brezvijačna / bezvijčana / mit Steckklemmen / screwless terminals

16794  16796

### VTIČNICA DUPLA FRANCOŠKA (NF)

- tip VDV-01 / VD-NFC; 16A / 250V-
- pričvrščivanje vodiča 1,5 - 2,5 mm<sup>2</sup>
- utičnica s ozemljivačkim čepom

### DOUBLE SOCKET FRENCH (NF)

- type VDV-01 / VD-NFC; 16A / 250V-
- connection of conductors 1,5 - 2,5 mm<sup>2</sup>
- socket with earthing pin

## Vtičnice / Utičnice Steckdosen / Sockets



### VTIČNICA DVOJNA FRANCOSKA (NF) Z ZAŠČITO

- tip VDV-01 / VD-NFC; 16A / 250V-
- priključitev vodnikov 1,5 - 2,5 mm<sup>2</sup>
- vtičnica z ozemljitvenim čepom
- vgrajena zaščita pred vtikom

### DÖPPELSTECKDOSE FRANZÖSISCH (NF) MIT KINDERSCHUTZ

- Typ VDV-01 / VD-NFC; 16A / 250V-
- Leiteranschluss 1,5 - 2,5 mm<sup>2</sup>
- Steckdose mit Erdungsstift
- mit Kinderschutz

vijačna / vijčana / mit Schraubklemmen / screw terminals

16034       16039

brezvijačna / bezvijčana / mit Steckklemmen / screwless terminals

16795       16797

### UTIČNICA DUPLA FRANCUSKA (NF) SA ZAŠTITOM

- tip VDV-01 / VD-NFC; 16A / 250V-
- pričvrščivanje vodiča 1,5 - 2,5 mm<sup>2</sup>
- utičnica s uzemljivačkim čepom
- ugrađena zaštita pred dodirom

### DOUBLE SOCKET FRENCH (NF) WITH SHUTTERS

- type VDV-01 / VD-NFC; 16A / 250V-
- connection of conductors 1,5 - 2,5 mm<sup>2</sup>
- socket with earthing pin
- shutters for child protection

## Komunikacije / Komunikacije Kommunikation / Communications



### VTIČNICA RAČUNALNIŠKA 2 x RJ45 Cat. 5e

- 2 x RJ45 8/8 Cat. 5e
- neoklopljena
- LS (brezvijačna) priključitev

### DATENDOSE 2 x RJ45 Cat. 5e

- 2 x RJ45 8/8 Cat. 5e
- ungeschirmt
- LS (schraubloser) Anschluss

16170  16925

### UTIČNICA RAČUNALNA 2 x RJ45 Cat. 5e

- 2 x RJ45 8/8 Cat. 5e
- neoklopljena
- LS (brezvijačno) priključenje

### DATA SOCKET 2 x RJ45 Cat. 5e

- 2 x RJ45 8/8 Cat. 5e
- unshielded
- LS (screwless) connection



### VTIČNICA RAČUNALNIŠKA 2 x RJ45 Cat. 6

- 2 x RJ45 8/8 Cat. 6
- oklopljena
- LS (brezvijačna) priključitev

### DATENDOSE 2 x RJ45 Cat. 6

- 2 x RJ45 8/8 Cat. 6
- geschirmt
- LS (schraubloser) Anschluss

16173  16927

### UTIČNICA RAČUNALNA 2 x RJ45 Cat. 6

- 2 x RJ45 8/8 Cat. 6
- oklopljena
- LS (brezvijačno) priključenje

### DATA SOCKET 2 x RJ45 Cat. 6

- 2 x RJ45 8/8 Cat. 6
- shielded
- LS (screwless) connection



### VTIČNICA TELEFONSKA 2 x RJ11

- 2 x RJ11 4/4 Cat. 3
- vijačna priključitev

### TELEFONSTECKDOSE 2 x RJ11

- 2 x RJ11 4/4 Cat. 3
- Schraubklemmen

14792  16923

### UTIČNICA TELEFONSKA 2 x RJ11

- 2 x RJ11 4/4 Cat. 3
- vijčano pričvrščevanje

### TELEPHONE SOCKET 2 x RJ11

- 2 x RJ11 4/4 Cat. 3
- screw connection



### VTIČNICA TELEFONSKA TAE

- tip 3 x 6 NFN
- vijačna priključitev

### TELEFONSTECKDOSE TAE

- Typ 3 x 6 NFN
- Schraubklemmen

14372  16934

### UTIČNICA TELEFONSKA TAE

- tip 3 x 6 NFN
- vijčano pričvrščevanje

### TELEPHONE SOCKET TAE

- type 3 x 6 NFN
- screw connection



### VTIČNICA TELEFONSKA TDO / TSS

- vijačna priključitev

### TELEFONSTECKDOSE TDO / TSS

- Schraubklemmen

16935  16936

### UTIČNICA TELEFONSKA TDO / TSS

- vijčano pričvrščevanje

### TELEPHONE SOCKET TDO / TSS

- screw connection



### VTIČNICA TV-R KONČNA

- -10dB; [5-1000]MHz
- vijačna priključitev

### ANTENNENDOSE ALS ENDDOSE

- -10dB; [5-1000]MHz
- Schraubklemmen

15015  16929

### UTIČNICA TV-R KRAJNJA

- -10dB; [5-1000]MHz
- vijčano pričvrščevanje

### SOCKET TV-R END-LINE

- -10dB; [5-1000]MHz
- screw connection

## Komunikacije / Komunikacije

### Kommunikation / Communications



#### VTIČNICA SAT KONČNA

- -2dB; (5-2400)MHz  
- vijčna priključitev

#### ANTENNENDOSE ALS ENDDOSE SAT

- -2dB; (5-2400)MHz  
- Schraubklemmen

15168  16931

#### UTIČNICA SAT KRAJNJA

- -2dB; (5-2400)MHz  
- vijčano pričvrščivanje

#### SOCKET SAT END-LINE

- -2dB; (5-2400)MHz  
- screw connection



#### VTIČNICA TV-R PREHODNA

- -2dB / -14dB; (5-1000)MHz  
- vijčna priključitev

#### ANTENNENDOSE ALS DURCHGANGSDOSE

- -2dB / -14dB; (5-1000)MHz  
- Schraubklemmen

15016  16930

#### UTIČNICA TV-R PROLAZNA

- -2dB / -14dB; (5-1000)MHz  
- vijčano pričvrščivanje

#### SOCKET TV-R THROUGH-LINE

- -2dB / -14dB; (5-1000)MHz  
- screw connection



#### VTIČNICA TV-R PREHODNA S KONČNIM UPOROM

- -2dB / -14dB; (5-1000)MHz  
- vijčna priključitev

#### ANTENNENDOSE ALS DURCHGANGSDOSE MIT ENDWIDERSTAND

- -2dB / -14dB; (5-1000)MHz  
- Schraubklemmen

14375  16932

#### UTIČNICA TV-R PROLAZNA SA KRAJNJIM UPOROM

- -2dB / -14dB; (5-1000)MHz  
- vijčano pričvrščivanje

#### SOCKET TV-R THROUGH-LINE WITH END RESISTANCE

- -2dB / -14dB; (5-1000)MHz  
- screw connection

## Elektronika / Elektronika Elektronik / Electronics



### STIKALO ZATEMNILNO NAVADNO (R)

- (60-400W; 250V / 50Hz
- za regulacijo Ohmskih (R) bremen
- vezava z menjalnimi stikalom ni mogoča
- vezava večih zatemnilnikov ni dovoljena
- z zamenljivo varovalko 1,6A

### EIN-AUS DIMMER (R)

- (60-400W; 250V / 50Hz
- zur Regelung von Ohmschen (R) Lasten
- Schaltung mit Wechselschalter nicht möglich
- Schaltung vom mehreren Dimmern nicht erlaubt
- mit austauschbarer Sicherung 1,6A

15882  16845

### REGULATOR OBIČNI (R)

- (60-400W; 250V / 50Hz
- za regulacijo Ohmskih (R) trošila
- spajanje sa izmjeničnom sklopkom nije moguća
- spajanje više regulatora nije dozvoljeno
- sa zamjenjivim osiguračem 1,6A

### ON-OFF DIMMER (R)

- (60-400W; 250V / 50Hz
- for regulation of Ohm (R) loads
- combination with two-way switch is not possible
- more dimmers combination is not allowed
- with replaceable fuse 1,6A



### STIKALO ZATEMNILNO MENJALNO (R)

- (60-400W; 250V / 50Hz
- za regulacijo Ohmskih (R) bremen
- možna vezava z menjalnimi stikalom
- vezava večih zatemnilnikov ni dovoljena
- z zamenljivo varovalko 1,6A

### WECHSEL DIMMER (R)

- (60-400W; 250V / 50Hz
- zur Regelung von Ohmschen (R) Lasten
- Schaltung mit Wechselschalter möglich
- Schaltung vom mehreren Dimmern nicht erlaubt
- mit austauschbarer Sicherung 1,6A

15888  16846

### REGULATOR IZMJENIČNI (R)

- (60-400W; 250V / 50Hz
- za regulacijo Ohmskih (R) trošila
- moguće spajanje sa izmjeničnom sklopkom
- spajanje više regulatora nije dozvoljeno
- sa zamjenjivim osiguračem 1,6A

### TWO-WAY DIMMER (R)

- (60-400W; 250V / 50Hz
- for regulation of Ohm (R) loads
- combination with two-way switch is possible
- more dimmers combination is not allowed
- with replaceable fuse 1,6A



### STIKALO ZATEMNILNO MENJALNO (R,L)

- (25-500VA; 250V / 50Hz
- za regulacijo Ohmskih (R) in Induktivnih (L) bremen
- možna vezava z menjalnimi stikalom
- vezava večih zatemnilnikov ni dovoljena
- z zamenljivo varovalko 1,6A

### WECHSEL DIMMER (R,L)

- (25-500VA; 250V / 50Hz
- zur Regelung von Ohmschen (R) und Induktiven (L) Lasten
- Schaltung mit Wechselschalter möglich
- Schaltung vom mehreren Dimmern nicht erlaubt
- mit austauschbarer Sicherung 1,6A

16080  16848

### REGULATOR IZMJENIČNI (R,L)

- (25-500VA; 250V / 50Hz
- za regulacijo Ohmskih (R) in Induktivnih (L) trošila
- moguće spajanje sa izmjeničnom sklopkom
- spajanje više regulatora nije dozvoljeno
- sa zamjenjivim osiguračem 1,6A

### TWO-WAY DIMMER (R,L)

- (25-500VA; 250V / 50Hz
- for regulation of Ohm (R) and Inductive (L) loads
- combination with two-way switch is possible
- more dimmers combination is not allowed
- with replaceable fuse 1,6A



### STIKALO ZATEMNILNO MENJALNO (R,C)

- (20-315W; 250V / 50Hz
- za regulacijo Ohmskih (R) in Kapacitivnih (C) bremen
- možna vezava z menjalnimi stikalom
- vezava večih zatemnilnikov ni dovoljena

### WECHSEL DIMMER (R,C)

- (20-315W; 250V / 50Hz
- zur Regelung von Ohmschen (R) und Kapazitiven (C) Lasten
- Schaltung mit Wechselschalter möglich
- Schaltung vom mehreren Dimmern nicht erlaubt

16085  16849

### REGULATOR IZMJENIČNI (R,C)

- (20-315W; 250V / 50Hz
- za regulacijo Ohmskih (R) in Kapacitivnih (C) trošila
- moguće spajanje sa izmjeničnom sklopkom
- spajanje više regulatora nije dozvoljeno

### TWO-WAY DIMMER (R,C)

- (20-315W; 250V / 50Hz
- for regulation of Ohm (R) and Capacitive (C) loads
- combination with two-way switch is possible
- more dimmers combination is not allowed



### STIKALO ZATEMNILNO LED MENJALNO (R,L,C)

- (7-110W/VA; 230V / 50Hz
- za regulacijo Ohmskih (R), Induktivnih (L) in Kapacitivnih (C) bremen
- možna vezava z menjalnimi stikalom
- vezava večih zatemnilnikov ni dovoljena
- z zamenljivo varovalko 1,6A

### WECHSEL LED DIMMER (R,L,C)

- (7-110W/VA; 250V / 50Hz
- zur Regelung von Ohmschen (R), Induktiven (L) und Kapazitiven (C) Lasten
- Schaltung mit Wechselschalter möglich
- Schaltung vom mehreren Dimmern nicht erlaubt
- mit austauschbarer Sicherung 1,6A

15290  15291

### REGULATOR LED IZMJENIČNI (R,L,C)

- (7-110W/VA; 230V / 50Hz
- za regulacijo Ohmskih (R), Induktivnih (L) in Kapacitivnih (C) trošila
- moguće spajanje sa izmjeničnom sklopkom
- spajanje više regulatora nije dozvoljeno
- sa zamjenjivim osiguračem 1,6A

### TWO-WAY LED DIMMER (R,L,C)

- (7-110W/VA; 250V / 50Hz
- for regulation of Ohm (R), Inductive (L) and Capacitive (C) loads
- combination with two-way switch is possible
- more dimmers combination is not allowed
- with replaceable fuse 1,6A

## Elektronika / Elektronika Elektronik / Electronics



### ELEKTRONSKI POTENCIOMETER

- krmilna napetost [1-10]V/40mA; stikalo 10A; 230V / 50Hz
- za krmiljenje stikalnih naprav (EVG) z 10V krmilnim vhodom
- možno krmiliti več stikalnih naprav do skupne vrednosti krmilnega toka max. 40mA

### ELEKTRONISCH POTENTIOMETER

- Steuerspannung [1-10]V/40mA; stikalo 10A; 230V / 50Hz
- zur Regelung von Schaltgeräten (EVG) mit 10 V Steuereingang
- mögliche Steuerung von mehreren Schaltgeräten bis zum Gesamt-Steuerstrom max. 40mA

14261     14262

### ELEKTRONSKI POTENCIOMETAR

- upravljački napon [1-10]V/40mA; sklopka 10A; 230V / 50Hz
- za upravljanje uredaja (EVG) s 10V upravljačkim ulazom
- moguće upravljanje većim brojem uredaja (EVG) do ukupne vrijednosti upravljačke struje do max. 40mA

### ELECTRONIC POTENTIOMETER

- switching power [1-10]V/40mA; twitch 10A; 230V / 50Hz
- for controlling switchgears (EVG) with 10V input
- possible to control more switchgears with total switching current of max. 40mA

## Multimedija / Multimedija

### Multimedia / Multimedia



#### NOSILEC KEYSTONE 1M + 2M

- nosilec z možnostjo vpetja elementov z Keystone standardom
- možnost vpetja enega ali dveh elementov

#### HALTERUNG KEYSTONE 1M+2M

- Halterung ermöglicht Snap-in Montage von Elementen mit Keystone-Standard
- Mögliche Snap-in Montage von einem oder zwei Elementen

□ 17077    □ 17078

#### NOSAČ KEYSTONE 1M + 2M

- nosač s možnostjo stavljanja elementa na Keystone standardom
- možnost stavljanja jednog ili dva elementa

#### MOUNTING FRAME KEYSTONE 1M + 2M

- mounting frame with possibility of snap-in elements with Keystone standard
- possibility of snap-in one or two elements



#### ADAPTER HDMI KEYSTONE 1M

- montaža v Keystone nosilec 1M ali 2M
- ženski / ženski

#### ADAPTER HDMI KEYSTONE 1M

- Einbau in Keystone Halterung 1M oder 2M
- Weiblich / Weiblich

□ 51079    ■ 51078

#### ADAPTER HDMI KEYSTONE 1M

- montaža u Keystone nosač 1M ili 2M
- ženski / ženski

#### ADAPTOR HDMI KEYSTONE 1M

- fits into mounting frame Keystone 1M or 2M
- female / female



#### ADAPTER USB 3.0 KEYSTONE 1M

- montaža v Keystone nosilec 1M ali 2M
- ženski / ženski

#### ADAPTER USB 3.0 KEYSTONE 1M

- Einbau in Keystone Halterung 1M oder 2M
- Weiblich / Weiblich

□ 51095    ■ 51094

#### ADAPTER USB 3.0 KEYSTONE 1M

- montaža u Keystone nosač 1M ili 2M
- ženski / ženski

#### ADAPTOR USB 3.0 KEYSTONE 1M

- fits into mounting frame Keystone 1M or 2M
- female / female



#### 2 x ADAPTER AUDIO LS 4mm, KEYSTONE 1M (RDEČI + ČRNI)

- montaža v Keystone nosilec 1M ali 2M
- priključitev vodnikov z vijakom ali vtičnikom fi 4mm
- pozlačeni kontakti

#### 2 x ADAPTER AUDIO LS 4MM, KEYSTONE, 1M (ROT + SCHWARZ)

- Einbau in Keystone Halterung 1M oder 2M
- Leiteranschluss mit Schraube oder Stecker fi 4 mm
- Vergoldete Kontakte

□ 16790    ■ 16791

#### 2 x ADAPTER AUDIO LS 4mm, KEYSTONE 1M (CRVENI + CRNI)

- montaža u Keystone nosač 1M ili 2M
- priključenje vodiča sa vijkom ili utikačem fi 4mm
- pozlačeni kontakti

#### 2 x ADAPTOR AUDIO LS 4mm, KEYSTONE 1M (RED + BLACK)

- fits into mounting frame Keystone 1M or 2M
- connection of conductors with screws or with plug fi 4mm
- gold plated contacts



#### 2 x ADAPTER AUDIO RCA (Cinch), KEYSTONE 1M (RDEČI + ČRNI)

- montaža v Keystone nosilec 1M ali 2M
- priključitev vodnikov z vtičnikom Cinch
- pozlačeni kontakti

#### 2 x ADAPTER AUDIO RCA (Cinch), KEYSTONE 1M (ROT + SCHWARZ)

- Einbau in Keystone Halterung 1M oder 2M
- Leiteranschluss mit Stecker - Cinch
- Vergoldete Kontakte

□ 16792    ■ 16793

#### 2 x ADAPTER AUDIO RCA (Cinch), KEYSTONE 1M (CRVENI + CRNI)

- montaža u Keystone nosač 1M ili 2M
- priključenje vodiča sa utikačem Cinch
- pozlačeni kontakti

#### 2 x ADAPTOR AUDIO RCA (Cinch), KEYSTONE 1M (RED + BLACK)

- fits into mounting frame Keystone 1M or 2M
- connection of conductors with Cinch plug
- gold plated contacts



#### ADAPTER AUDIO 3,5mm STEREO (JACK) KEYSTONE 1M

- montaža v Keystone nosilec 1M
- priključitev vodnikov z vtičnikom fi 3,5mm

#### ADAPTER AUDIO 3,5mm STEREO (JACK) KEYSTONE 1M

- Einbau in Keystone Halterung 1M
- Leiteranschluss mit Stecker fi 3,5mm

■ 51131

#### ADAPTER AUDIO 3,5mm STEREO (JACK) KEYSTONE 1M

- montaža u Keystone nosač 1M
- priključenje vodiča sa utikačem fi 3,5mm

#### ADAPTOR AUDIO 3,5mm STEREO (JACK) KEYSTONE 1M

- fits into mounting frame Keystone 1M
- connection of conductors with plug fi 3,5mm

## Multimedija / Multimediya

### Multimedia / Multimedia



#### USB POLNILEC KEYSTONE 1M

- montaža v Keystone nosilec 1M ali 2M
- vhodna napetost: 230Vac; 50Hz; 0,1A
- izhodna napetost: 5Vdc; 1,2A
- IMQ

#### USB LADEGERÄT 1M KEYSTONE, KOMPLETT

- Einbau in Keystone Halterung 1M oder 2M
- Eingangsspannung: 230Vac; 50 Hz; 0,1A
- Ausgangsspannung: 5Vdc; 1,2A
- IMQ

□ 51080

#### USB PUNJAČ KEYSTONE 1M

- montaža v Keystone nosač 1M ili 2M
- ulazni napon: 230Vac; 50Hz; 0,1A
- izlazni napon: 5Vdc; 1,2A
- IMQ

#### USB CHARGER KEYSTONE 1M

- fits into mounting frame Keystone 1M or 2M
- input: 230Vac; 50Hz; 0,1A
- output: 5Vdc; 1,2A
- IMQ



#### USB POLNILEC 2M KOMPLET

- vhodna napetost: 230Vac; 50Hz; 0,1A
- izhodna napetost: 2 x 5Vdc; 0,7A

#### USB LADEGERÄT 2M KOMPLETT

- Eingangsspannung: 230Vac; 50 Hz; 0,1A
- Ausgangsspannung: 2 x 5Vdc; 0,7A

□ 17971 □ 17972

#### USB PUNJAČ 2M KOMPLET

- ulazni napon: 230Vac; 50Hz; 0,1A
- izlazni napon: 2 x 5Vdc; 0,7A

#### USB CHARGER 2M COMPLETE

- input: 230Vac; 50Hz; 0,1A
- output: 2 x 5Vdc; 0,7A



#### LED LUČKA KEYSTONE 1M

- podometna, montaža v Keystone nosilec 1M
- vhodna napetost: 230Vac; 50-60Hz; 3,7mA
- svetilnost: cca. 1800mcd (cca. 0,4lm)
- način delovanja: ON - AUTO
- transparent

#### LED LAMPE, KEYSTONE 1M

- Unterputz, Einbau in Keystone Halterung 1M
- Eingangsspannung: 230Vac; 50-60 Hz; 3,7 mA
- Leuchtkraft: cca. 1800mcd (cca. 0,4lm)
- Wirkungsweise: ON-AUTO
- Transparent

□ 51132

#### LED SVJETLO KEYSTONE 1M

- podžbukna, montaža u Keystone nosač 1M
- ulazni napon: 230Vac; 50-60Hz; 3,7mA
- osvetljenje: cca. 1800mcd (cca. 0,4lm)
- način rada: ON - AUTO
- transparent

#### LED LIGHT KEYSTONE 1M

- flush mounting, fits into mounting frame Keystone 1M
- input: 230Vac; 50-60Hz; 3,7mA
- light intensity: cca. 1800mcd (cca. 0,4lm)
- functions: ON - AUTO
- transparent



#### LED LUČKA EMERGENCY KEYSTONE 1M

- montaža v Keystone nosilec 1M
- vhodna napetost: 230Vac; 50-60Hz; 3,7mA
- svetilnost: cca. 5700mcd (cca. 1,2lm)
- čas delovanja (brez napetosti): več kot 2h
- polnjenje: manj kot 3h
- način delovanja: ON - AUTO
- zamenljiva polnjiva baterija NiMH 4,8V 80mAh

#### LED LAMPE EMERGENCY KEYSTONE 1M

- Einbau in Keystone Halterung 1M
- Eingangsspannung: 230Vac; 50-60 Hz; 3,7 mA
- Leuchtkraft: cca. 5700mcd (cca. 1,2lm)
- Betriebsdauer (ohne Spannung) : mehr als 2 Stunden
- Ladedauer: weniger als 3 Stunden
- Wirkungsweise: ON-AUTO
- Austauschbare, wiederaufladbare Batterie NiMH 4,8V 80mAh

□ 51133

#### LED SVJETLO EMERGENCY KEYSTONE 1M

- montaža v Keystone nosač 1M
- ulazni napon: 230Vac; 50-60Hz; 3,7mA
- osvetljenje: cca. 5700mcd (cca. 1,2lm)
- vrijeme rada (bez napona): više od 2h
- punjenje: manje od 3h
- način rada: ON - AUTO
- zamjenjiva punjiva baterija NiMH 4,8V 80mAh

#### LED LIGHT EMERGENCY KEYSTONE 1M

- fits into mounting frame Keystone 1M
- input: 230Vac; 50-60Hz; 3,7mA
- light intensity: about 5700mcd (cca. 1,2lm)
- operation time (without power): more than 2h
- recharge time: less than 3h
- functions: ON - AUTO
- replaceable rechargeable battery NiMH 4,8V 80mAh

## Okvirji / Okviri Rahmen / Frames



### OKVIR 1 LINEA

- material termoplast
- barva bela ali snežno bela

### OKVIR 1 LINEA

- material termoplast
- boja bijela ili snježno bijela

### RAHMEN 1 LINEA

- Material Thermoplast
- Farbe weiss oder Alpin weiss

### FRAME 1 LINEA

- material Thermoplast
- color white or snow white

□ 15483 □ 24465



### OKVIR 2 LINEA

- material termoplast
- barva bela ali snežno bela

### OKVIR 2 LINEA

- material termoplast
- boja bijela ili snježno bijela

### RAHMEN 2 LINEA

- Material Thermoplast
- Farbe weiss oder Alpin weiss

### FRAME 2 LINEA

- material Duroplast
- color white or snow white

□ 15675 □ 24466



### OKVIR 3 LINEA

- material termoplast
- barva bela ali snežno bela

### OKVIR 3 LINEA

- material termoplast
- boja bijela ili snježno bijela

### RAHMEN 3 LINEA

- Material Thermoplast
- Farbe weiss oder Alpin weiss

### FRAME 3 LINEA

- material Duroplast
- color white or snow white

□ 15842 □ 24467



### OKVIR 4 LINEA

- material termoplast
- barva bela ali snežno bela

### OKVIR 4 LINEA

- material termoplast
- boja bijela ili snježno bijela

### RAHMEN 4 LINEA

- Material Thermoplast
- Farbe weiss oder Alpin weiss

### FRAME 4 LINEA

- material Duroplast
- color white or snow white

□ 24087 □ 24468



### POLNILO OKVIRJA

- za zapolnjevanje praznih mest

### SLIJEPI POKLOPAC

- za popunjavanje praznog mjesta

### BLIND ABDECKUNG

- zur Verblendung von Leerstellen

### BLIND COVER

- for filling up empty spaces

□ 22926 □ 22108

# OMEGA



116 • **Stikala in tipkala**

Sklopke i tipkala  
Schalter und Taster  
Switches and push buttons

120 • **Vtičnice**

Utičnice  
Steckdosen  
Sockets

121 • **Komunikacije**

Komunikacije  
Kommunikation  
Communications

123 • **Elektronika**

Elektronika  
Elektronik  
Electronics



125 • **Multimedija**

Multimedija  
Multimedia  
Multimedia

127 • **Okvirji**

Okvirji  
Rabmen  
Frames

# OMEGA

## Stikala in tipkala / Sklopke i tipkala Schalter und Taster / Switches and push buttons

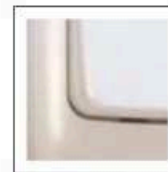

### STIKALO NAVADNO (1)

- tip SBV-04; 10AX / 250V-
- brezvijačna priključitev vodnikov 1,5 - 2,5 mm<sup>2</sup>

### AUSSCHALTER (1)

- Typ SBV-04; 10AX / 250V-
- schraubloser Leiteranschluss 1,5 - 2,5 mm<sup>2</sup>

□ 15470

### SKLOPKA OBIČNA (1)

- tip SBV-04; 10AX / 250V-
- brezvijačno pričvrščivanje vodiča 1,5 - 2,5 mm<sup>2</sup>

### ON-OFF SWITCH (1)

- type SBV-04; 10AX / 250V-
- screwless connection of conductors 1,5 - 2,5 mm<sup>2</sup>



### STIKALO NAVADNO (1) Z INDIKATORSKO LUČKO

- tip SBV-04; 10AX / 250V-
- brezvijačna priključitev vodnikov 1,5 - 2,5 mm<sup>2</sup>
- tipka z lečo, lučka priložena

### AUSSCHALTER (1) MIT GLIMMLAMPE

- Typ SBV-04; 10AX / 250V-
- schraubloser Leiteranschluss 1,5 - 2,5 mm<sup>2</sup>
- Wippe mit Linse, Lampe beigelegt

□ 15475

### SKLOPKA OBIČNA (1) SA INDIKATORSKOM LAMPICOM

- tip SBV-04; 10AX / 250V-
- brezvijačno pričvrščivanje vodiča 1,5 - 2,5 mm<sup>2</sup>
- tipka sa prozorčićem, lampica uključena

### ON-OFF SWITCH (1) WITH INDICATOR LAMP

- type SBV-04; 10AX / 250V-
- screwless connection of conductors 1,5 - 2,5 mm<sup>2</sup>
- button with lense, lamp included



### STIKALO MENJALNO (6)

- tip SBV-04; 10AX / 250V-
- brezvijačna priključitev vodnikov 1,5 - 2,5 mm<sup>2</sup>

### WECHSELSCHALTER (6)

- Typ SBV-04; 10AX / 250V-
- schraubloser Leiteranschluss 1,5 - 2,5 mm<sup>2</sup>

□ 15471

### SKLOPKA IZMJENIČNA (6)

- tip SBV-04; 10AX / 250V-
- brezvijačno pričvrščivanje vodiča 1,5 - 2,5 mm<sup>2</sup>

### TWO-WAY SWITCH (6)

- type SBV-04; 10AX / 250V-
- screwless connection of conductors 1,5 - 2,5 mm<sup>2</sup>



### STIKALO MENJALNO (6) Z INDIKATORSKO LUČKO

- tip SBV-04; 10AX / 250V-
- brezvijačna priključitev vodnikov 1,5 - 2,5 mm<sup>2</sup>
- tipka z lečo, lučka priložena

### WECHSELSCHALTER (6) MIT GLIMMLAMPE

- Typ SBV-04; 10AX / 250V-
- schraubloser Leiteranschluss 1,5 - 2,5 mm<sup>2</sup>
- Wippe mit Linse, Lampe beigelegt

□ 15476

### SKLOPKA IZMJENIČNA (6) SA INDIKATORSKOM LAMPICOM

- tip SBV-04; 10AX / 250V-
- brezvijačno pričvrščivanje vodiča 1,5 - 2,5 mm<sup>2</sup>
- tipka sa prozorčićem, lampica uključena

### TWO-WAY SWITCH (6) WITH INDICATOR LAMP

- type SBV-04; 10AX / 250V-
- screwless connection of conductors 1,5 - 2,5 mm<sup>2</sup>
- button with lense, lamp included



### STIKALO MENJALNO (6) S KONTROLNO LUČKO

- tip SBV-04; 10AX / 250V-
- brezvijačna priključitev vodnikov 1,5 - 2,5 mm<sup>2</sup>
- tipka z lečo, lučka priložena

### WECHSELSCHALTER (6) MIT KONTROLLGLIMMLAMPE

- Typ SBV-04; 10AX / 250V-
- schraubloser Leiteranschluss 1,5 - 2,5 mm<sup>2</sup>
- Wippe mit Linse, Lampe beigelegt

□ 16121

### SKLOPKA IZMJENIČNA (6) SA KONTROLNOM LAMPICOM

- tip SBV-04; 10AX / 250V-
- brezvijačno pričvrščivanje vodiča 1,5 - 2,5 mm<sup>2</sup>
- tipka sa prozorčićem, lampica uključena

### TWO-WAY SWITCH (6) WITH CONTROL LAMP

- type SBV-04; 10AX / 250V-
- screwless connection of conductors 1,5 - 2,5 mm<sup>2</sup>
- button with lense, lamp included



### STIKALO KRIŽNO (7)

- tip SBV-04; 10AX / 250V-
- brezvijačna priključitev vodnikov 1,5 - 2,5 mm<sup>2</sup>

### KREUZSCHALTER (7)

- Typ SBV-04; 10AX / 250V-
- schraubloser Leiteranschluss 1,5 - 2,5 mm<sup>2</sup>

□ 15472

### SKLOPKA KRIŽNA (7)

- tip SBV-04; 10AX / 250V-
- brezvijačno pričvrščivanje vodiča 1,5 - 2,5 mm<sup>2</sup>

### INTERMEDIATE SWITCH (7)

- type SBV-04; 10AX / 250V-
- screwless connection of conductors 1,5 - 2,5 mm<sup>2</sup>

## Stikala in tipkala / Sklopke i tipkala Schalter und Taster / Switches and push buttons

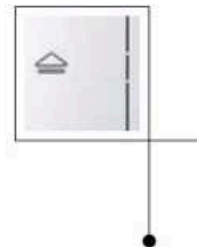

### STIKALO KRIŽNO (7) Z INDIKATORSKO LUČKO

- tip SBV-04; 10AX / 250V-
- brezvijačna priključitev vodnikov 1,5 - 2,5 mm<sup>2</sup>
- tipka z lečo, lučka priložena

### KREUZSCHALTER (7) MIT GLIMMLAMPE

- Typ SBV-04; 10AX / 250V-
- schraubloser Leiteranschluss 1,5 - 2,5 mm<sup>2</sup>
- Wippe mit Linse, Lampe beigelegt

□ 15477

### SKLOPKA KRIŽNA (7) SA INDIKATORSKOM LAMPICOM

- tip SBV-04; 10AX / 250V-
- bezvijačno pričvrščivanje vodiča 1,5 - 2,5 mm<sup>2</sup>
- tipka sa prozorčičem, lampica uključena

### INTERMEDIATE SWITCH (7) WITH INDICATOR LAMP

- type SBV-04; 10AX / 250V-
- screwless connection of conductors 1,5 - 2,5 mm<sup>2</sup>
- button with lense, lamp included



### STIKALO SERIJSKO (5)

- tip SBV-04; 10AX / 250V-
- brezvijačna priključitev vodnikov 1,5 - 2,5 mm<sup>2</sup>

### SERIENSCHALTER (5)

- Typ SBV-04; 10AX / 250V-
- schraubloser Leiteranschluss 1,5 - 2,5 mm<sup>2</sup>

□ 15474

### SKLOPKA SERIJSKA (5)

- tip SBV-04; 10AX / 250V-
- bezvijačno pričvrščivanje vodiča 1,5 - 2,5 mm<sup>2</sup>

### MULTICIRCUIT SWITCH (5)

- type SBV-04; 10AX / 250V-
- screwless connection of conductors 1,5 - 2,5 mm<sup>2</sup>



### STIKALO 2 x MENJALNO (6+6)

- tip SBV-04; 10AX / 250V-
- vijačna / brezvijačna priključitev vodnikov 1,5 - 2,5 mm<sup>2</sup>

### DOPELWECHSELSCHALTER (6+6)

- Typ SBV-04; 10AX / 250V-
- schraub / schraubloser Leiteranschluss 1,5 - 2,5 mm<sup>2</sup>

□ 15775

### SKLOPKA 2 x IZMJENIČNA (6+6)

- tip SBV-04; 10AX / 250V-
- vijčano / bezvijačno pričvrščivanje vodiča 1,5 - 2,5 mm<sup>2</sup>

### DOUBLE TWO-WAY SWITCH (6+6)

- type SBV-04; 10AX / 250V-
- screw / screwless connection of conductors 1,5 - 2,5 mm<sup>2</sup>



### STIKALO 2 POLNO (2) 0-1

- tip SBV-04; 10AX / 250V-
- brezvijačna priključitev vodnikov 1,5 - 2,5 mm<sup>2</sup>
- tipka s simbolom 0-1

### 2-POLIGER SCHALTER (2) 0-1

- Typ SBV-04; 10AX / 250V-
- schraubloser Leiteranschluss 1,5 - 2,5 mm<sup>2</sup>
- Wippe mit Symbol 0-1

□ 15473

### SKLOPKA 2 POLNA (2) 0-1

- tip SBV-04; 10AX / 250V-
- bezvijačno pričvrščivanje vodiča 1,5 - 2,5 mm<sup>2</sup>
- tipka sa simbolom 0-1

### 2 POLE SWITCH (2) 0-1

- type SBV-04; 10AX / 250V-
- screwless connection of conductors 1,5 - 2,5 mm<sup>2</sup>
- button with symbol 0-1



### STIKALO 2 POLNO (2) S KONTROLNO LUČKO

- tip SBV-04; 10AX / 250V-
- brezvijačna priključitev vodnikov 1,5 - 2,5 mm<sup>2</sup>
- tipka z lečo, lučka priložena

### 2-POLIGER SCHALTER (2) MIT KONTROLLGLIMMLAMPE

- Typ SBV-04; 10AX / 250V-
- schraubloser Leiteranschluss 1,5 - 2,5 mm<sup>2</sup>
- Wippe mit Linse, Lampe beigelegt

□ 15478

### SKLOPKA 2 POLNA (2) SA KONTROLNOM LAMPICOM

- tip SBV-04; 10AX / 250V-
- bezvijačno pričvrščivanje vodiča 1,5 - 2,5 mm<sup>2</sup>
- tipka sa prozorčičem, lampica uključena

### 2 POLE SWITCH (2) WITH CONTROL LAMP

- type SBV-04; 10AX / 250V-
- screwless connection of conductors 1,5 - 2,5 mm<sup>2</sup>
- button with lense, lamp included



### STIKALO 2 POLNO (2) 16A S KONTROLNO LUČKO

- tip SV-16; 16A / 250V-
- vijačna priključitev vodnikov 1,5 - 2,5 mm<sup>2</sup>
- tipka z lečo in simbolom „16 A“, lučka priložena

### 2-POLIGER SCHALTER (2) 16A MIT KONTROLLGLIMMLAMPE

- Typ SV-16; 16A / 250V-
- Anschluss der Leiter 1,5 - 2,5 mm<sup>2</sup> mit Schrauben
- Wippe mit Linse und Symbol „16 A“, Lampe beigelegt

□ 15673

### SKLOPKA 2 POLNA (2) 16A SA KONTROLNOM LAMPICOM

- tip SV-16; 16A / 250V-
- vijčano pričvrščivanje vodiča 1,5 - 2,5 mm<sup>2</sup>
- tipka sa prozorčičem i sa simbolom „16 A“, lampica uključena

### 2 POLE SWITCH (2) 16A WITH CONTROL LAMP

- type SV-16; 16A / 250V-
- connection of conductors 1,5 - 2,5 mm<sup>2</sup> with screws
- button with lense and symbol „16 A“, lamp included

## Stikala in tipkala / Sklopke i tipkala

### Schalter und Taster / Switches and push buttons



#### STIKALO ZA ŽALUZIJE (4)

- tip SBV-04; 10AX / 250V-
- brezvijačna priključitev vodnikov 1,5 - 2,5 mm<sup>2</sup>
- tipka s simbolom „puščica“
- položaj 1-0-2

#### JALOUSIESCHALTER (4)

- Typ SBV-04; 10AX / 250V-
- schraubloser Leiteranschluss 1,5 - 2,5 mm<sup>2</sup>
- Wippe mit Symbol „Pfeil“
- Position 1-0-2

□ 15503



#### TIPKALO ZA ŽALUZIJE (5)

- tip SBV-04; 10A / 250V-
- brezvijačna priključitev vodnikov 1,5 - 2,5 mm<sup>2</sup>
- tipka s simbolom „puščica“
- onemogočen hkratni vklop

#### JALOUSIETASTER (5)

- Typ SBV-04; 10A / 250V-
- schraubloser Leiteranschluss 1,5 - 2,5 mm<sup>2</sup>
- Wippe mit Symbol „Pfeil“
- Verhinderung einer gleichzeitigen Aktivierung

□ 16077



#### TIPKALO (1)

- tip SBV-04; 10A / 250V-
- brezvijačna priključitev vodnikov 1,5 - 2,5 mm<sup>2</sup>

#### TASTER (1)

- Typ SBV-04; 10A / 250V-
- schraubloser Leiteranschluss 1,5 - 2,5 mm<sup>2</sup>

□ 14248



#### TIPKALO (1)

- tip SBV-04; 10A / 250V-
- brezvijačna priključitev vodnikov 1,5 - 2,5 mm<sup>2</sup>
- tipka z lečo, lučka ni priložena

#### TASTER (1)

- Typ SBV-04; 10A / 250V-
- schraubloser Leiteranschluss 1,5 - 2,5 mm<sup>2</sup>
- Wippe mit Linse, Lampe nicht beigelegt

□ 16156



#### TIPKALO (1) Z INDIKATORSKO LUČKO

- tip SBV-04; 10A / 250V-
- brezvijačna priključitev vodnikov 1,5 - 2,5 mm<sup>2</sup>
- tipka z lečo, lučka priložena

#### TASTER (1) MIT GLIMMLAMPE

- Typ SBV-04; 10A / 250V-
- schraubloser Leiteranschluss 1,5 - 2,5 mm<sup>2</sup>
- Wippe mit Linse, Lampe beigelegt

□ 15877



#### TIPKALO (1) SIMBOL LUČ

- tip SBV-04; 10A / 250V-
- brezvijačna priključitev vodnikov 1,5 - 2,5 mm<sup>2</sup>
- tipka z lečo in simbolom „luč“, lučka ni priložena

#### LICHTTASTER (1)

- Typ SBV-04; 10A / 250V-
- schraubloser Leiteranschluss 1,5 - 2,5 mm<sup>2</sup>
- Wippe mit Linse und Symbol „Licht“, Lampe nicht beigelegt

□ 14965

#### SKLOPKA ZA ŽALUZIJE (4)

- tip SBV-04; 10AX / 250V-
- bezvijačno pričvrščivanje vodiča 1,5 - 2,5 mm<sup>2</sup>
- tipka sa simbolom „strelica“
- položaj 1-0-2

#### VENETIAN BLIND SWITCH (4)

- type SBV-04; 10AX / 250V-
- screwless connection of conductors 1,5 - 2,5 mm<sup>2</sup>
- button with symbol „arrow“
- position 1-0-2

#### TIPKALO ZA ŽALUZIJE (5)

- tip SBV-04; 10A / 250V-
- bezvijačno pričvrščivanje vodiča 1,5 - 2,5 mm<sup>2</sup>
- tipka sa simbolom „strelica“
- onemogočen istovremeni vklop

#### VENETIAN BLIND PUSH BUTTON (5)

- type SBV-04; 10A / 250V-
- screwless connection of conductors 1,5 - 2,5 mm<sup>2</sup>
- button with symbol „arrow“
- simultaneous activation disabled

#### TIPKALO (1)

- tip SBV-04; 10A / 250V-
- bezvijačno pričvrščivanje vodiča 1,5 - 2,5 mm<sup>2</sup>

#### PUSH BUTTON (1)

- type SBV-04; 10A / 250V-
- screwless connection of conductors 1,5 - 2,5 mm<sup>2</sup>

#### TIPKALO (1)

- tip SBV-04; 10A / 250V-
- bezvijačno pričvrščivanje vodiča 1,5 - 2,5 mm<sup>2</sup>
- tipka sa prozorčičem, lampica nije uključena

#### PUSH BUTTON (1)

- type SBV-04; 10A / 250V-
- screwless connection of conductors 1,5 - 2,5 mm<sup>2</sup>
- button with lense, lamp not included

#### TIPKALO (1) SA INDIKATORSKOM LAMPICOM

- tip SBV-04; 10A / 250V-
- bezvijačno pričvrščivanje vodiča 1,5 - 2,5 mm<sup>2</sup>
- tipka sa prozorčičem, lampica uključena

#### PUSH BUTTON (1) WITH INDICATOR LAMP

- type SBV-04; 10A / 250V-
- screwless connection of conductors 1,5 - 2,5 mm<sup>2</sup>
- button with lense, lamp included

#### TIPKALO (1) SIMBOL SVJETLO

- tip SBV-04; 10A / 250V-
- bezvijačno pričvrščivanje vodiča 1,5 - 2,5 mm<sup>2</sup>
- tipka sa prozorčičem i simbolom „svjetlo“, lampica nije uključena

#### PUSH BUTTON (1) SYMBOL LIGHT

- type SBV-04; 10A / 250V-
- screwless connection of conductors 1,5 - 2,5 mm<sup>2</sup>
- button with lense and symbol „light“, lamp not included

## Stikala in tipkala / Sklopke i tipkala Schalter und Taster / Switches and push buttons



### TIPKALO (1) SIMBOL LUČ Z INDIKATORSKO LUČKO

- tip SBV-04; 10A / 250V-
- brezvijačna priključitev vodnikov 1,5 - 2,5 mm<sup>2</sup>
- tipka z lečo in simbolom „luč“, lučka priložena

### LICHTTASTER (1) MIT GLIMMLAMPE

- Typ SBV-04; 10A / 250V-
- schraubloser Leiteranschluss 1,5 - 2,5 mm<sup>2</sup>
- Wippe mit Linse und Symbol „Licht“, Lampe beigefügt

□ 15479

### TIPKALO (1) SIMBOL SVJETLO SA INDIKATORSKOM LAMPICOM

- tip SBV-04; 10A / 250V-
- bezvijačno pričvrščivanje vodiča 1,5 - 2,5 mm<sup>2</sup>
- tipka sa prozorčićem i simbolom „svjetlo“, lampica uključena

### PUSH BUTTON (1) SYMBOL LIGHT WITH INDICATOR LAMP

- type SBV-04; 10A / 250V-
- screwless connection of conductors 1,5 - 2,5 mm<sup>2</sup>
- button with lense and symbol „light“, lamp included



### TIPKALO (1) SIMBOL ZVONEC

- tip SBV-04; 10A / 250V-
- brezvijačna priključitev vodnikov 1,5 - 2,5 mm<sup>2</sup>
- tipka z lečo in simbolom „zvonec“, lučka ni priložena

### KLINGELTASTER (1)

- Typ SBV-04; 10A / 250V-
- schraubloser Leiteranschluss 1,5 - 2,5 mm<sup>2</sup>
- Wippe mit Linse und Symbol „Klingel“, Lampe nicht beigefügt

□ 14966

### TIPKALO (1) SIMBOL ZVONO

- tip SBV-04; 10A / 250V-
- bezvijačno pričvrščivanje vodiča 1,5 - 2,5 mm<sup>2</sup>
- tipka sa prozorčićem i simbolom „zvono“, lampica nije uključena

### PUSH BUTTON (1) SYMBOL BELL

- type SBV-04; 10A / 250V-
- screwless connection of conductors 1,5 - 2,5 mm<sup>2</sup>
- button with lense and symbol „bell“, lamp not included



### TIPKALO (1) SIMBOL ZVONEC Z INDIKATORSKO LUČKO

- tip SBV-04; 10A / 250V-
- brezvijačna priključitev vodnikov 1,5 - 2,5 mm<sup>2</sup>
- tipka z lečo in simbolom „zvonec“, lučka priložena

### KLINGELTASTER (1) MIT GLIMMLAMPE

- Typ SBV-04; 10A / 250V-
- schraubloser Leiteranschluss 1,5 - 2,5 mm<sup>2</sup>
- Wippe mit Linse und Symbol „Klingel“, Lampe beigefügt

□ 15480

### TIPKALO (1) SIMBOL ZVONO SA INDIKATORSKOM LAMPICOM

- tip SBV-04; 10A / 250V-
- bezvijačno pričvrščivanje vodiča 1,5 - 2,5 mm<sup>2</sup>
- tipka sa prozorčićem i simbolom „zvono“, lampica uključena

### PUSH BUTTON (1) SYMBOL BELL WITH INDICATOR LAMP

- type SBV-04; 10A / 250V-
- screwless connection of conductors 1,5 - 2,5 mm<sup>2</sup>
- button with lense and symbol „bell“, lamp included

## Vtičnice / Utičnice Steckdosen / Sockets



### VTIČNICA

- tip VVB-92; 16A / 250V-
- priključitev vodnikov 1,5 - 2,5 mm<sup>2</sup>
- vtičnica z varnostnim kontaktom - šuko

### STECKDOSE

- Typ VVB-92; 16A / 250V-
- Leiteranschluss 1,5 - 2,5 mm<sup>2</sup>
- Steckdose mit Schutzkontakt - Schuko

vijačna / vijčana / mit Schraubklemmen / screw terminals

15481  16188  14329  14327

brezvičarna / bezvijčana / mit Steckklemmen / screwless terminals

14796  16214  14330  14328

### UTIČNICA

- tip VVB-92; 16A / 250V-
- pričvrščevanje vodiča 1,5 - 2,5 mm<sup>2</sup>
- utičnica sa zaštitnim kontaktom - šuko

### SOCKET

- type VVB-92; 16A / 250V-
- connection of conductors 1,5 - 2,5 mm<sup>2</sup>
- socket with side earthing contact - schuko



### VTIČNICA Z ZAŠČITO

- tip VVB-92; 16A / 250V-
- priključitev vodnikov 1,5 - 2,5 mm<sup>2</sup>
- vtičnica z varnostnim kontaktom - šuko
- vgrajena zaščita pred vtikom

### STECKDOSE MIT KINDERSCHUTZ

- Typ VVB-92; 16A / 250V-
- Leiteranschluss 1,5 - 2,5 mm<sup>2</sup>
- Steckdose mit Schutzkontakt - Schuko
- mit Kinderschutz

vijačna / vijčana / mit Schraubklemmen / screw terminals

16223  16232  17817  17860

brezvičarna / bezvijčana / mit Steckklemmen / screwless terminals

16043  14364  17818  17865

### UTIČNICA SA ZAŠTITOM

- tip VVB-92; 16A / 250V-
- pričvrščevanje vodiča 1,5 - 2,5 mm<sup>2</sup>
- utičnica sa zaštitnim kontaktom - šuko
- ugrajena zaščita pred dodirom

### SOCKET WITH SHUTTERS

- type VVB-92; 16A / 250V-
- connection of conductors 1,5 - 2,5 mm<sup>2</sup>
- socket with side earthing contact - schuko
- shutters for child protection



### VTIČNICA S POKROVČKOM

- tip VVB-92; 16A / 250V-
- priključitev vodnikov 1,5 - 2,5 mm<sup>2</sup>
- vtičnica z varnostnim kontaktom - šuko

### STECKDOSE MIT KLAPPDECKEL

- Typ VVB-92; 16A / 250V-
- Leiteranschluss 1,5 - 2,5 mm<sup>2</sup>
- Steckdose mit Schutzkontakt - Schuko

vijačna / vijčana / mit Schraubklemmen / screw terminals

15955

brezvičarna / bezvijčana / mit Steckklemmen / screwless terminals

16258

### UTIČNICA SA POKLOPCEM

- tip VVB-92; 16A / 250V-
- pričvrščevanje vodiča 1,5 - 2,5 mm<sup>2</sup>
- utičnica sa zaštitnim kontaktom - šuko

### SOCKET WITH COVER

- type VVB-92; 16A / 250V-
- connection of conductors 1,5 - 2,5 mm<sup>2</sup>
- socket with side earthing contact - schuko



### VTIČNICA S POKROVČKOM IN ZAŠČITO

- tip VVB-92; 16A / 250V-
- priključitev vodnikov 1,5 - 2,5 mm<sup>2</sup>
- vtičnica z varnostnim kontaktom - šuko
- vgrajena zaščita pred vtikom

### STECKDOSE MIT KLAPPDECKEL UND KINDERSCHUTZ

- Typ VVB-92; 16A / 250V-
- Leiteranschluss 1,5 - 2,5 mm<sup>2</sup>
- Steckdose mit Schutzkontakt - Schuko
- mit Kinderschutz

vijačna / vijčana / mit Schraubklemmen / screw terminals

13214

brezvičarna / bezvijčana / mit Steckklemmen / screwless terminals

13345

### UTIČNICA SA POKLOPCEM I ZAŠTITOM

- tip VVB-92; 16A / 250V-
- pričvrščevanje vodiča 1,5 - 2,5 mm<sup>2</sup>
- utičnica sa zaštitnim kontaktom - šuko
- ugrajena zaščita pred dodirom

### SOCKET WITH COVER AND SHUTTERS

- type VVB-92; 16A / 250V-
- connection of conductors 1,5 - 2,5 mm<sup>2</sup>
- socket with side earthing contact - schuko
- shutters for child protection

## Komunikacije / Komunikacije Kommunikation / Communications



### VTIČNICA RAČUNALNIŠKA 2 x RJ45 Cat. 5e

- 2 x RJ45 8/8 Cat. 5e
- neoklopljena
- LS (brezvijačna) priključitev

### DATENDOSE 2 x RJ45 Cat. 5e

- 2 x RJ45 8/8 Cat. 5e
- ungeschirmt
- LS (schraubloser) Anschluss

□ 16180

### UTIČNICA RAČUNALNA 2 x RJ45 Cat. 5e

- 2 x RJ45 8/8 Cat. 5e
- neoklopljena
- LS (brezvijačno) priključenje

### DATA SOCKET 2 x RJ45 Cat. 5e

- 2 x RJ45 8/8 Cat. 5e
- unshielded
- LS (screwless) connection



### VTIČNICA RAČUNALNIŠKA 2 x RJ45 Cat. 6

- 2 x RJ45 8/8 Cat. 6
- oklopljena
- LS (brezvijačna) priključitev

### DATENDOSE 2 x RJ45 Cat. 6

- 2 x RJ45 8/8 Cat. 6
- geschirmt
- LS (schraubloser) Anschluss

□ 16182

### UTIČNICA RAČUNALNA 2 x RJ45 Cat. 6

- 2 x RJ45 8/8 Cat. 6
- oklopljena
- LS (brezvijačno) priključenje

### DATA SOCKET 2 x RJ45 Cat. 6

- 2 x RJ45 8/8 Cat. 6
- shielded
- LS (screwless) connection



### VTIČNICA TELEFONSKA 2 x RJ11

- 2 x RJ11 4/4 Cat. 3
- vijačna priključitev

### TELEFONSTECKDOSE 2 x RJ11

- 2 x RJ11 4/4 Cat. 3
- Schraubklemmen

□ 15483

### UTIČNICA TELEFONSKA 2 x RJ11

- 2 x RJ11 4/4 Cat. 3
- vijčano pričvrščevanje

### TELEPHONE SOCKET 2 x RJ11

- 2 x RJ11 4/4 Cat. 3
- screw connection



### VTIČNICA TELEFONSKA TAE

- tip 3 x 6 NFN
- vijačna priključitev

### TELEFONSTECKDOSE TAE

- Typ 3 x 6 NFN
- Schraubklemmen

□ 14373

### UTIČNICA TELEFONSKA TAE

- tip 3 x 6 NFN
- vijčano pričvrščevanje

### TELEPHONE SOCKET TAE

- type 3 x 6 NFN
- screw connection



### VTIČNICA TELEFONSKA TDO / TSS

- vijačna priključitev

### TELEFONSTECKDOSE TDO / TSS

- Schraubklemmen

□ 16937

### UTIČNICA TELEFONSKA TDO / TSS

- vijčano pričvrščevanje

### TELEPHONE SOCKET TDO / TSS

- screw connection



### VTIČNICA TV-R KONČNA

- -10dB; [5-1000]MHz
- vijačna priključitev

### ANTENNENDOSE ALS ENDDOSE

- -10dB; [5-1000]MHz
- Schraubklemmen

□ 15484

### UTIČNICA TV-R KRAJNJA

- -10dB; [5-1000]MHz
- vijčano pričvrščevanje

### SOCKET TV-R END-LINE

- -10dB; [5-1000]MHz
- screw connection

## Komunikacije / Komunikacije

### Kommunikation / Communications



#### VTIČNICA SAT KONČNA

- -2dB; (5-2400)MHz  
- vijčna priključitev

#### ANTENNENDOSE ALS ENDDOSE SAT

- -2dB; (5-2400)MHz  
- Schraubklemmen

□ 15018

#### UTIČNICA SAT KRAJNJA

- -2dB; (5-2400)MHz  
- vijčano pričvrščivanje

#### SOCKET SAT END-LINE

- -2dB; (5-2400)MHz  
- screw connection



#### VTIČNICA TV-R PREHODNA

- -2dB / -14dB; (5-1000)MHz  
- vijčna priključitev

#### ANTENNENDOSE ALS DURCHGANGSDOSE

- -2dB / -14dB; (5-1000)MHz  
- Schraubklemmen

□ 15019

#### UTIČNICA TV-R PROLAZNA

- -2dB / -14dB; (5-1000)MHz  
- vijčano pričvrščivanje

#### SOCKET TV-R THROUGH-LINE

- -2dB / -14dB; (5-1000)MHz  
- screw connection



#### VTIČNICA TV-R PREHODNA S KONČNIM UPOROM

- -2dB / -14dB; (5-1000)MHz  
- vijčna priključitev

#### ANTENNENDOSE ALS DURCHGANGSDOSE MIT ENDWIDERSTAND

- -2dB / -14dB; (5-1000)MHz  
- Schraubklemmen

□ 14376

#### UTIČNICA TV-R PROLAZNA SA KRAJNJIM UPOROM

- -2dB / -14dB; (5-1000)MHz  
- vijčano pričvrščivanje

#### SOCKET TV-R THROUGH-LINE WITH END RESISTANCE

- -2dB / -14dB; (5-1000)MHz  
- screw connection

## Elektronika / Elektronika Elektronik / Electronics



### STIKALO ZATEMNILNO NAVADNO (R)

- (60-400W; 250V / 50Hz
- za regulacijo Ohmskih (R) bremen
- vezava z menjalnim stikalom ni mogoča
- vezava večih zatemnilnikov ni dovoljena
- z zamenljivo varovalko 1,6A

### EIN-AUS DIMMER (R)

- (60-400W; 250V / 50Hz
- zur Regelung von Ohmschen (R) Lasten
- Schaltung mit Wechselschalter nicht möglich
- Schaltung vom mehreren Dimmern nicht erlaubt
- mit austauschbarer Sicherung 1,6A

□ 15885

### REGULATOR OBIČNI (R)

- (60-400W; 250V / 50Hz
- za regulacijo Ohmskih (R) trošila
- spajanje sa izmjeničnom sklopkom nije moguće
- spajanje više regulatora nije dozvoljeno
- sa zamjenjivim osiguračem 1,6A

### ON-OFF DIMMER (R)

- (60-400W; 250V / 50Hz
- for regulation of Ohm (R) loads
- combination with two-way switch is not possible
- more dimmers combination is not allowed
- with replaceable fuse 1,6A



### STIKALO ZATEMNILNO MENJALNO (R)

- (60-400W; 250V / 50Hz
- za regulacijo Ohmskih (R) bremen
- možna vezava z menjalnim stikalom
- vezava večih zatemnilnikov ni dovoljena
- z zamenljivo varovalko 1,6A

### WECHSEL DIMMER (R)

- (60-400W; 250V / 50Hz
- zur Regelung von Ohmschen (R) Lasten
- Schaltung mit Wechselschalter möglich
- Schaltung vom mehreren Dimmern nicht erlaubt
- mit austauschbarer Sicherung 1,6A

□ 15892

### REGULATOR IZMJENIČNI (R)

- (60-400W; 250V / 50Hz
- za regulacijo Ohmskih (R) trošila
- moguće spajanje sa izmjeničnom sklopkom
- spajanje više regulatora nije dozvoljeno
- sa zamjenjivim osiguračem 1,6A

### TWO-WAY DIMMER (R)

- (60-400W; 250V / 50Hz
- for regulation of Ohm (R) loads
- combination with two-way switch is possible
- more dimmers combination is not allowed
- with replaceable fuse 1,6A



### STIKALO ZATEMNILNO MENJALNO (R,L)

- (25-500VA; 250V / 50Hz
- za regulacijo Ohmskih (R) in Induktivnih (L) bremen
- možna vezava z menjalnim stikalom
- vezava večih zatemnilnikov ni dovoljena
- z zamenljivo varovalko 1,6A

### WECHSEL DIMMER (R,L)

- (25-500VA; 250V / 50Hz
- zur Regelung von Ohmschen (R) und Induktiven (L) Lasten
- Schaltung mit Wechselschalter möglich
- Schaltung vom mehreren Dimmern nicht erlaubt
- mit austauschbarer Sicherung 1,6A

□ 16083

### REGULATOR IZMJENIČNI (R,L)

- (25-500VA; 250V / 50Hz
- za regulacijo Ohmskih (R) i Induktivnih (L) trošila
- moguće spajanje sa izmjeničnom sklopkom
- spajanje više regulatora nije dozvoljeno
- sa zamjenjivim osiguračem 1,6A

### TWO-WAY DIMMER (R,L)

- (25-500VA; 250V / 50Hz
- for regulation of Ohm (R) and Inductive (L) loads
- combination with two-way switch is possible
- more dimmers combination is not allowed
- with replaceable fuse 1,6A



### STIKALO ZATEMNILNO MENJALNO (R,C)

- (20-315W; 250V / 50Hz
- za regulacijo Ohmskih (R) in Kapacitivnih (C) bremen
- možna vezava z menjalnim stikalom
- vezava večih zatemnilnikov ni dovoljena

### WECHSEL DIMMER (R,C)

- (20-315W; 250V / 50Hz
- zur Regelung von Ohmschen (R) und Kapazitiven (C) Lasten
- Schaltung mit Wechselschalter möglich
- Schaltung vom mehreren Dimmern nicht erlaubt

□ 16088

### REGULATOR IZMJENIČNI (R,C)

- (20-315W; 250V / 50Hz
- za regulacijo Ohmskih (R) i Kapacitivnih (C) trošila
- moguće spajanje sa izmjeničnom sklopkom
- spajanje više regulatora nije dozvoljeno

### TWO-WAY DIMMER (R,C)

- (20-315W; 250V / 50Hz
- for regulation of Ohm (R) and Capacitive (C) loads
- combination with two-way switch is possible
- more dimmers combination is not allowed



### STIKALO ZATEMNILNO LED MENJALNO (R,L,C)

- (7-110W/VA; 230V / 50Hz
- za regulacijo Ohmskih (R), Induktivnih (L) in Kapacitivnih (C) bremen
- možna vezava z menjalnim stikalom
- vezava večih zatemnilnikov ni dovoljena
- z zamenljivo varovalko 1,6A

### WECHSEL LED DIMMER (R,L,C)

- (7-110W/VA; 250V / 50Hz
- zur Regelung von Ohmschen (R), Induktiven (L) und Kapazitiven (C) Lasten
- Schaltung mit Wechselschalter möglich
- Schaltung vom mehreren Dimmern nicht erlaubt
- mit austauschbarer Sicherung 1,6A

□ 15292

### REGULATOR LED IZMJENIČNI (R,L,C)

- (7-110W/VA; 230V / 50Hz
- za regulacijo Ohmskih (R), Induktivnih (L) i Kapacitivnih (C) trošila
- moguće spajanje sa izmjeničnom sklopkom
- spajanje više regulatora nije dozvoljeno
- sa zamjenjivim osiguračem 1,6A

### TWO-WAY LED DIMMER (R,L,C)

- (7-110W/VA; 250V / 50Hz
- for regulation of Ohm (R), Inductive (L) and Capacitive (C) loads
- combination with two-way switch is possible
- more dimmers combination is not allowed
- with replaceable fuse 1,6A

## Elektronika / Elektronika Elektronik / Electronics



### ELEKTRONSKI POTENCIOMETER

- krmilna napetost [1-10]V/40mA; stikalo 10A; 230V / 50Hz
- za krmiljenje stikalnih naprav (EVG) z 10V krmilnim vhodom
- možno krmiliti več stikalnih naprav do skupne vrednosti krmilnega toka max. 40mA

### ELEKTRONISCH POTENTIOMETER

- Steuerspannung [1-10]V/40mA; stikalo 10A; 230V / 50Hz
- zur Regelung von Schaltgeräten (EVG) mit 10 V Steuereingang
- mögliche Steuerung von mehreren Schaltgeräten bis zum Gesamt-Steuerstrom max. 40mA

### ELEKTRONSKI POTENCIOMETAR

- upravljački napon [1-10]V/40mA; sklopka 10A; 230V / 50Hz
- za upravljanje uređaja (EVG) s 10V upravljačkim ulazom
- moguće upravljanje većim brojem uređaja (EVG) do ukupne vrijednosti upravljačke struje do max. 40mA

### ELECTRONIC POTENTIOMETER

- switching power [1-10]V/40mA; twitch 10A; 230V / 50Hz
- for controlling switchgears (EVG) with 10V input
- possible to control more switchgears with total switching current of max. 40mA

□ 14263

## Multimedija / Multimedija

### Multimedia / Multimedia



#### NOSILEC KEYSTONE 1M + 2M

- nosilec z možnostjo vpetja elementov z Keystone standardom
- možnost vpetja enega ali dveh elementov

#### HALTERUNG KEYSTONE 1M+2M

- Halterung ermöglicht Snap-in Montage von Elementen mit Keystone Standard
- Mögliche Snap-in Montage von einem oder zwei Elementen

#### NOSAČ KEYSTONE 1M + 2M

- nosač s možnostjo stavljanja elementa sa Keystone standardom
- možnost stavljanja jednog ili dva elementa

#### MOUNTING FRAME KEYSTONE 1M + 2M

- mounting frame with possibility of snap-in elements with Keystone standard
- possibility of snap-in one or two elements

□ 17079



#### ADAPTER HDMI KEYSTONE 1M

- montaža v Keystone nosilec 1M ali 2M
- ženski / ženski

#### ADAPTER HDMI KEYSTONE 1M

- Einbau in Keystone Halterung 1M oder 2M
- Weiblich / Weiblich

#### ADAPTER HDMI KEYSTONE 1M

- montaža u Keystone nosač 1M ili 2M
- ženski / ženski

#### ADAPTOR HDMI KEYSTONE 1M

- fits into mounting frame Keystone 1M or 2M
- female / female

□ 51079 ■ 51078



#### ADAPTER USB 3.0 KEYSTONE 1M

- montaža v Keystone nosilec 1M ali 2M
- ženski / ženski

#### ADAPTER USB 3.0 KEYSTONE 1M

- Einbau in Keystone Halterung 1M oder 2M
- Weiblich / Weiblich

#### ADAPTER USB 3.0 KEYSTONE 1M

- montaža u Keystone nosač 1M ili 2M
- ženski / ženski

#### ADAPTOR USB 3.0 KEYSTONE 1M

- fits into mounting frame Keystone 1M or 2M
- female / female

□ 51095 ■ 51094



#### 2 x ADAPTER AUDIO LS 4mm, KEYSTONE 1M (RDEČI + ČRNI)

- montaža v Keystone nosilec 1M ali 2M
- priključitev vodnikov z vijakom ali vtičnikom fi 4mm
- pozlačeni kontakti

#### 2 x ADAPTER AUDIO LS 4MM, KEYSTONE, 1M (ROT + SCHWARZ)

- Einbau in Keystone Halterung 1M oder 2M
- Leiteranschluss mit Schraube oder Stecker fi 4 mm
- Vergoldete Kontakte

#### 2 x ADAPTER AUDIO LS 4mm, KEYSTONE 1M (CRVENI + CRNI)

- montaža u Keystone nosač 1M ili 2M
- priključenje vodiča sa vijkom ili utikačem fi 4mm
- pozlačeni kontakti

#### 2 x ADAPTOR AUDIO LS 4mm, KEYSTONE 1M (RED + BLACK)

- fits into mounting frame Keystone 1M or 2M
- connection of conductors with screws or with plug fi 4mm
- gold plated contacts

□ 16790 ■ 16791



#### 2 x ADAPTER AUDIO RCA (Cinch), KEYSTONE 1M (RDEČI + ČRNI)

- montaža v Keystone nosilec 1M ali 2M
- priključitev vodnikov z vtičnikom Cinch
- pozlačeni kontakti

#### 2 x ADAPTER AUDIO RCA (Cinch), KEYSTONE 1M (ROT + SCHWARZ)

- Einbau in Keystone Halterung 1M oder 2M
- Leiteranschluss mit Stecker - Cinch
- Vergoldete Kontakte

#### 2 x ADAPTER AUDIO RCA (Cinch), KEYSTONE 1M (CRVENI + CRNI)

- montaža u Keystone nosač 1M ili 2M
- priključenje vodiča sa utikačem Cinch
- pozlačeni kontakti

#### 2 x ADAPTOR AUDIO RCA (Cinch), KEYSTONE 1M (RED + BLACK)

- fits into mounting frame Keystone 1M or 2M
- connection of conductors with Cinch plug
- gold plated contacts

□ 16792 ■ 16793



#### ADAPTER AUDIO 3,5mm STEREO (JACK) KEYSTONE 1M

- montaža v Keystone nosilec 1M
- priključitev vodnikov z vtičnikom fi 3,5mm

#### ADAPTER AUDIO 3,5mm STEREO (JACK) KEYSTONE 1M

- Einbau in Keystone Halterung 1M
- Leiteranschluss mit Stecker fi 3,5mm

#### ADAPTER AUDIO 3,5mm STEREO (JACK) KEYSTONE 1M

- montaža u Keystone nosač 1M
- priključenje vodiča sa utikačem fi 3,5mm

#### ADAPTOR AUDIO 3,5mm STEREO (JACK) KEYSTONE 1M

- fits into mounting frame Keystone 1M
- connection of conductors with plug fi 3,5mm

■ 51131

## Multimedija / Multimedija

### Multimedia / Multimedia



#### USB POLNILEC KEYSTONE 1M

- montaža v Keystone nosilec 1M ali 2M
- vhodna napetost: 230Vac; 50Hz; 0,1A
- izhodna napetost: 5Vdc; 1,2A
- IMQ

#### USB LADEGERÄT 1M KEYSTONE, KOMPLETT

- Einbau in Keystone Halterung 1M oder 2M
- Eingangsspannung: 230Vac; 50 Hz; 0,1A
- Ausgangsspannung: 5Vdc; 1,2A
- IMQ

□ 51080

#### USB PUNJAČ KEYSTONE 1M

- montaža v Keystone nosač 1M ili 2M
- ulazni napon: 230Vac; 50Hz; 0,1A
- izlazni napon: 5Vdc; 1,2A
- IMQ

#### USB CHARGER KEYSTONE 1M

- fits into mounting frame Keystone 1M or 2M
- input: 230Vac; 50Hz; 0,1A
- output: 5Vdc; 1,2A
- IMQ



#### USB POLNILEC 2M KOMPLET

- vhodna napetost: 230Vac; 50Hz; 0,1A
- izhodna napetost: 2 x 5Vdc; 0,7A

#### USB LADEGERÄT 2M KOMPLETT

- Eingangsspannung: 230Vac; 50 Hz; 0,1A
- Ausgangsspannung: 2 x 5Vdc; 0,7A

□ 17973

#### USB PUNJAČ 2M KOMPLET

- ulazni napon: 230Vac; 50Hz; 0,1A
- izlazni napon: 2 x 5Vdc; 0,7A

#### USB CHARGER 2M COMPLETE

- input: 230Vac; 50Hz; 0,1A
- output: 2 x 5Vdc; 0,7A



#### LED LUČKA KEYSTONE 1M

- podometna, montaža v Keystone nosilec 1M
- vhodna napetost: 230Vac; 50-60Hz; 3,7mA
- svetilnost: cca. 1800mcd (cca. 0,4lm)
- način delovanja: ON - AUTO
- transparent

#### LED LAMPE, KEYSTONE 1M

- Unterputz, Einbau in Keystone Halterung 1M
- Eingangsspannung: 230Vac; 50-60 Hz; 3,7 mA
- Leuchtkraft: cca. 1800mcd (cca. 0,4lm)
- Wirkungsweise: ON-AUTO
- Transparent

□ 51132

#### LED SVJETLO KEYSTONE 1M

- podžbukna, montaža u Keystone nosač 1M
- ulazni napon: 230Vac; 50-60Hz; 3,7mA
- osvetljenje: cca. 1800mcd (cca. 0,4lm)
- način rada: ON - AUTO
- transparent

#### LED LIGHT KEYSTONE 1M

- flush mounting, fits into mounting frame Keystone 1M
- input: 230Vac; 50-60Hz; 3,7mA
- light intensity: cca. 1800mcd (cca. 0,4lm)
- functions: ON - AUTO
- transparent



#### LED LUČKA EMERGENCY KEYSTONE 1M

- montaža v Keystone nosilec 1M
- vhodna napetost: 230Vac; 50-60Hz; 3,7mA
- svetilnost: cca. 5700mcd (cca. 1,2lm)
- čas delovanja (brez napetosti): več kot 2h
- polnjenje: manj kot 3h
- način delovanja: ON - AUTO
- zamenljiva polnjiva baterija NiMH 4,8V 80mAh

#### LED LAMPE EMERGENCY KEYSTONE 1M

- Einbau in Keystone Halterung 1M
- Eingangsspannung: 230Vac; 50-60 Hz; 3,7 mA
- Leuchtkraft: cca. 5700mcd (cca. 1,2lm)
- Betriebsdauer (ohne Spannung) : mehr als 2 Stunden
- Ladedauer: weniger als 3 Stunden
- Wirkungsweise: ON-AUTO
- Austauschbare, wiederaufladbare Batterie NiMH 4,8V 80mAh

□ 51133

#### LED SVJETLO EMERGENCY KEYSTONE 1M

- montaža v Keystone nosač 1M
- ulazni napon: 230Vac; 50-60Hz; 3,7mA
- osvetljenje: cca. 5700mcd (cca. 1,2lm)
- vrijeme rada (bez napona): više od 2h
- punjenje: manje od 3h
- način rada: ON - AUTO
- zamjenjiva punjiva baterija NiMH 4,8V 80mAh

#### LED LIGHT EMERGENCY KEYSTONE 1M

- fits into mounting frame Keystone 1M
- input: 230Vac; 50-60Hz; 3,7mA
- light intensity: about 5700mcd (cca. 1,2lm)
- operation time (without power): more than 2h
- recharge time: less than 3h
- functions: ON - AUTO
- replaceable rechargeable battery NiMH 4,8V 80mAh

**Okvirji / Okviri**  
Rahmen / Frames

OKVIRJI OMEGA  
RAHMEN OMEGA

OKVIRI OMEGA  
FRAMES OMEGA



□ 15849 □ 32363

OKVIRJI 2 OMEGA  
RAHMEN 2 OMEGA

OKVIRI 2 OMEGA  
FRAMES 2 OMEGA



HORIZONTAL

VERTICAL

□ 15863 □ 32406

□ 15865 □ 32409

OKVIRJI 3 OMEGA  
RAHMEN 3 OMEGA

OKVIRI 3 OMEGA  
FRAMES 3 OMEGA



HORIZONTAL

VERTICAL

□ 15867 □ 32412

□ 15869 □ 32415



**POLNILO OKVIRJA**

- za zapolnjevanje praznih mest

**SLIJEPI POKLOPAC**

- za popunjavanje praznog mjesta

**BLIND ABDECKUNG**

- zur Verblendung von Leerstellen

**BLIND COVER**

- for filling up empty spaces

□ 22927

MAX

Enostavnost

Ease Jednostavnost

Leichtigkeit



130 **Stikala in tipkala**  
Sklopke i tipkala  
Schalter und Taster  
Switches and push buttons

134 **Vtičnice**  
Utičnice  
Steckdosen  
Sockets

137 **Komunikacije**  
Komunikacije  
Kommunikation  
Communications

139 **Elektronika**  
Elektronika  
Elektronik  
Electronics

141 **Multimedija**  
Multimedija  
Multimedia  
Multimedia

143 **Okvirji**  
Okvirji  
Rahovec  
Frames



MAX

## Stikala in tipkala / Sklopke i tipkala

### Schalter und Taster / Switches and push buttons

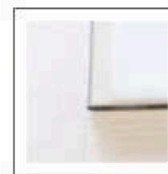
**STIKALO NAVADNO (1)**

- tip SBV-04; 10AX / 250V-
- brezvijačna priključitev vodnikov 1,5 - 2,5 mm<sup>2</sup>

**AUSSCHALTER (1)**

- Typ SBV-04; 10AX / 250V-
- schraubloser Leiteranschluss 1,5 - 2,5 mm<sup>2</sup>

□ 17901

**SKLOPKA OBIČNA (1)**

- tip SBV-04; 10AX / 250V-
- bezvijačno pričvrščivanje vodiča 1,5 - 2,5 mm<sup>2</sup>

**ON-OFF SWITCH (1)**

- type SBV-04; 10AX / 250V-
- screwless connection of conductors 1,5 - 2,5 mm<sup>2</sup>

**STIKALO NAVADNO (1) Z INDIKATORSKO LUČKO**

- tip SBV-04; 10AX / 250V-
- brezvijačna priključitev vodnikov 1,5 - 2,5 mm<sup>2</sup>
- tipka z lečo, lučka priložena

**AUSSCHALTER (1) MIT GLIMMLAMPE**

- Typ SBV-04; 10AX / 250V-
- schraubloser Leiteranschluss 1,5 - 2,5 mm<sup>2</sup>
- Wippe mit Linse, Lampe beigelegt

□ 17911

**SKLOPKA OBIČNA (1) SA INDIKATORSKOM LAMPICOM**

- tip SBV-04; 10AX / 250V-
- bezvijačno pričvrščivanje vodiča 1,5 - 2,5 mm<sup>2</sup>
- tipka sa prozorčićem, lampica uključena

**ON-OFF SWITCH (1) WITH INDICATOR LAMP**

- type SBV-04; 10AX / 250V-
- screwless connection of conductors 1,5 - 2,5 mm<sup>2</sup>
- button with lense, lamp included

**STIKALO MENJALNO (6)**

- tip SBV-04; 10AX / 250V-
- brezvijačna priključitev vodnikov 1,5 - 2,5 mm<sup>2</sup>

**WECHSELSCHALTER (6)**

- Typ SBV-04; 10AX / 250V-
- schraubloser Leiteranschluss 1,5 - 2,5 mm<sup>2</sup>

□ 17903

**SKLOPKA IZMJENIČNA (6)**

- tip SBV-04; 10AX / 250V-
- bezvijačno pričvrščivanje vodiča 1,5 - 2,5 mm<sup>2</sup>

**TWO-WAY SWITCH (6)**

- type SBV-04; 10AX / 250V-
- screwless connection of conductors 1,5 - 2,5 mm<sup>2</sup>

**STIKALO MENJALNO (6) Z INDIKATORSKO LUČKO**

- tip SBV-04; 10AX / 250V-
- brezvijačna priključitev vodnikov 1,5 - 2,5 mm<sup>2</sup>
- tipka z lečo, lučka priložena

**WECHSELSCHALTER (6) MIT GLIMMLAMPE**

- Typ SBV-04; 10AX / 250V-
- schraubloser Leiteranschluss 1,5 - 2,5 mm<sup>2</sup>
- Wippe mit Linse, Lampe beigelegt

□ 17913

**SKLOPKA IZMJENIČNA (6) SA INDIKATORSKOM LAMPICOM**

- tip SBV-04; 10AX / 250V-
- bezvijačno pričvrščivanje vodiča 1,5 - 2,5 mm<sup>2</sup>
- tipka sa prozorčićem, lampica uključena

**TWO-WAY SWITCH (6) WITH INDICATOR LAMP**

- type SBV-04; 10AX / 250V-
- screwless connection of conductors 1,5 - 2,5 mm<sup>2</sup>
- button with lense, lamp included

**STIKALO MENJALNO (6) S KONTROLNO LUČKO**

- tip SBV-04; 10AX / 250V-
- brezvijačna priključitev vodnikov 1,5 - 2,5 mm<sup>2</sup>
- tipka z lečo, lučka priložena

**WECHSELSCHALTER (6) MIT KONTROLLGLIMMLAMPE**

- Typ SBV-04; 10AX / 250V-
- schraubloser Leiteranschluss 1,5 - 2,5 mm<sup>2</sup>
- Wippe mit Linse, Lampe beigelegt

□ 17912

**SKLOPKA IZMJENIČNA (6) SA KONTROLNOM LAMPICOM**

- tip SBV-04; 10AX / 250V-
- bezvijačno pričvrščivanje vodiča 1,5 - 2,5 mm<sup>2</sup>
- tipka sa prozorčićem, lampica uključena

**TWO-WAY SWITCH (6) WITH CONTROL LAMP**

- type SBV-04; 10AX / 250V-
- screwless connection of conductors 1,5 - 2,5 mm<sup>2</sup>
- button with lense, lamp included

**STIKALO KRIŽNO (7)**

- tip SBV-04; 10AX / 250V-
- brezvijačna priključitev vodnikov 1,5 - 2,5 mm<sup>2</sup>

**KREUZSCHALTER (7)**

- Typ SBV-04; 10AX / 250V-
- schraubloser Leiteranschluss 1,5 - 2,5 mm<sup>2</sup>

□ 17904

**SKLOPKA KRIŽNA (7)**

- tip SBV-04; 10AX / 250V-
- bezvijačno pričvrščivanje vodiča 1,5 - 2,5 mm<sup>2</sup>

**INTERMEDIATE SWITCH (7)**

- type SBV-04; 10AX / 250V-
- screwless connection of conductors 1,5 - 2,5 mm<sup>2</sup>

## Stikala in tipkala / Sklopke i tipkala Schalter und Taster / Switches and push buttons



### STIKALO KRIŽNO (7) Z INDIKATORSKO LUČKO

- tip SBV-04; 10AX / 250V-
- brezvijačna priključitev vodnikov 1,5 - 2,5 mm<sup>2</sup>
- tipka z lečo, lučka priložena

### KREUZSCHALTER (7) MIT GLIMMLAMPE

- Typ SBV-04; 10AX / 250V-
- schraubloser Leiteranschluss 1,5 - 2,5 mm<sup>2</sup>
- Wippe mit Linse, Lampe beigelegt

□ 17914

### SKLOPKA KRIŽNA (7) SA INDIKATORSKOM LAMPICOM

- tip SBV-04; 10AX / 250V-
- bezvijačno pričvrščivanje vodiča 1,5 - 2,5 mm<sup>2</sup>
- tipka sa prozorčicom, lampica uključena

### INTERMEDIATE SWITCH (7) WITH INDICATOR LAMP

- type SBV-04; 10AX / 250V-
- screwless connection of conductors 1,5 - 2,5 mm<sup>2</sup>
- button with lense, lamp included



### STIKALO SERIJSKO (5)

- tip SBV-04; 10AX / 250V-
- brezvijačna priključitev vodnikov 1,5 - 2,5 mm<sup>2</sup>

### SERIENSCHALTER (5)

- Typ SBV-04; 10AX / 250V-
- schraubloser Leiteranschluss 1,5 - 2,5 mm<sup>2</sup>

□ 17902

### SKLOPKA SERIJSKA (5)

- tip SBV-04; 10AX / 250V-
- bezvijačno pričvrščivanje vodiča 1,5 - 2,5 mm<sup>2</sup>

### MULTICIRCUIT SWITCH (5)

- type SBV-04; 10AX / 250V-
- screwless connection of conductors 1,5 - 2,5 mm<sup>2</sup>



### STIKALO 2 x MENJALNO (6+6)

- tip SBV-04; 10AX / 250V-
- vijčna / brezvijačna priključitev vodnikov 1,5 - 2,5 mm<sup>2</sup>

### DOPELWECHSELSCHALTER (6+6)

- Typ SBV-04; 10AX / 250V-
- schraub / schraubloser Leiteranschluss 1,5 - 2,5 mm<sup>2</sup>

□ 17906

### SKLOPKA 2 x IZMJENIČNA (6+6)

- tip SBV-04; 10AX / 250V-
- vijčano / bezvijačno pričvrščivanje vodiča 1,5 - 2,5 mm<sup>2</sup>

### DOUBLE TWO-WAY SWITCH (6+6)

- type SBV-04; 10AX / 250V-
- screw / screwless connection of conductors 1,5 - 2,5 mm<sup>2</sup>



### STIKALO 2 POLNO (2) 0-1

- tip SBV-04; 10AX / 250V-
- brezvijačna priključitev vodnikov 1,5 - 2,5 mm<sup>2</sup>
- tipka s simbolom 0-1

### 2-POLIGER SCHALTER (2) 0-1

- Typ SBV-04; 10AX / 250V-
- schraubloser Leiteranschluss 1,5 - 2,5 mm<sup>2</sup>
- Wippe mit Symbol 0-1

□ 17905

### SKLOPKA 2 POLNA (2) 0-1

- tip SBV-04; 10AX / 250V-
- bezvijačno pričvrščivanje vodiča 1,5 - 2,5 mm<sup>2</sup>
- tipka sa simbolom 0-1

### 2 POLE SWITCH (2) 0-1

- type SBV-04; 10AX / 250V-
- screwless connection of conductors 1,5 - 2,5 mm<sup>2</sup>
- button with symbol 0-1



### STIKALO 2 POLNO (2) S KONTROLNO LUČKO

- tip SBV-04; 10AX / 250V-
- brezvijačna priključitev vodnikov 1,5 - 2,5 mm<sup>2</sup>
- tipka z lečo, lučka priložena

### 2-POLIGER SCHALTER (2) MIT KONTROLLGLIMMLAMPE

- Typ SBV-04; 10AX / 250V-
- schraubloser Leiteranschluss 1,5 - 2,5 mm<sup>2</sup>
- Wippe mit Linse, Lampe beigelegt

□ 17915

### SKLOPKA 2 POLNA (2) SA KONTROLNOM LAMPICOM

- tip SBV-04; 10AX / 250V-
- bezvijačno pričvrščivanje vodiča 1,5 - 2,5 mm<sup>2</sup>
- tipka sa prozorčicom, lampica uključena

### 2 POLE SWITCH (2) WITH CONTROL LAMP

- type SBV-04; 10AX / 250V-
- screwless connection of conductors 1,5 - 2,5 mm<sup>2</sup>
- button with lense, lamp included



### STIKALO 2 POLNO (2) 16A S KONTROLNO LUČKO

- tip SV-16; 16A / 250V-
- vijčna priključitev vodnikov 1,5 - 2,5 mm<sup>2</sup>
- tipka z lečo in simbolom „16 A“, lučka priložena

### 2-POLIGER SCHALTER (2) 16A MIT KONTROLLGLIMMLAMPE

- Typ SV-16; 16A / 250V-
- Anschluss der Leiter 1,5 - 2,5 mm<sup>2</sup> mit Schrauben
- Wippe mit Linse und Symbol „16 A“, Lampe beigelegt

□ 17920

### SKLOPKA 2 POLNA (2) 16A SA KONTROLNOM LAMPICOM

- tip SV-16; 16A / 250V-
- vijčano pričvrščivanje vodiča 1,5 - 2,5 mm<sup>2</sup>
- tipka sa prozorčicom i sa simbolom „16 A“, lampica uključena

### 2 POLE SWITCH (2) 16A WITH CONTROL LAMP

- type SV-16; 16A / 250V-
- connection of conductors 1,5 - 2,5 mm<sup>2</sup> with screws
- button with lense and symbol „16 A“, lamp included

## Stikala in tipkala / Sklopke i tipkala Schalter und Taster / Switches and push buttons



### STIKALO ZA ŽALUZIJE (4)

- tip SBV-04; 10AX / 250V-
- brezvijačna priključitev vodnikov 1,5 - 2,5 mm<sup>2</sup>
- tipka s simbolom „puščica“
- položaj 1-0-2

### JALOUSIESCHALTER (4)

- Typ SBV-04; 10AX / 250V-
- schraubloser Leiteranschluss 1,5 - 2,5 mm<sup>2</sup>
- Wippe mit Symbol „Pfeil“
- Position 1-0-2

□ 15513



### TIPKALO ZA ŽALUZIJE (5)

- tip SBV-04; 10A / 250V-
- brezvijačna priključitev vodnikov 1,5 - 2,5 mm<sup>2</sup>
- tipka s simbolom „puščica“
- onemogočen hkratni vklop

### JALOUSIETASTER (5)

- Typ SBV-04; 10A / 250V-
- schraubloser Leiteranschluss 1,5 - 2,5 mm<sup>2</sup>
- Wippe mit Symbol „Pfeil“
- Verhinderung einer gleichzeitigen Aktivierung

□ 17910



### TIPKALO (1)

- tip SBV-04; 10A / 250V-
- brezvijačna priključitev vodnikov 1,5 - 2,5 mm<sup>2</sup>

### TASTER (1)

- Typ SBV-04; 10A / 250V-
- schraubloser Leiteranschluss 1,5 - 2,5 mm<sup>2</sup>

□ 14253



### TIPKALO (1)

- tip SBV-04; 10A / 250V-
- brezvijačna priključitev vodnikov 1,5 - 2,5 mm<sup>2</sup>
- tipka z lečo, lučka ni priložena

### TASTER (1)

- Typ SBV-04; 10A / 250V-
- schraubloser Leiteranschluss 1,5 - 2,5 mm<sup>2</sup>
- Wippe mit Linse, Lampe nicht beigelegt

□ 17909



### TIPKALO (1) Z INDIKATORSKO LUČKO

- tip SBV-04; 10A / 250V-
- brezvijačna priključitev vodnikov 1,5 - 2,5 mm<sup>2</sup>
- tipka z lečo, lučka priložena

### TASTER (1) MIT GLIMMLAMPE

- Typ SBV-04; 10A / 250V-
- schraubloser Leiteranschluss 1,5 - 2,5 mm<sup>2</sup>
- Wippe mit Linse, Lampe beigelegt

□ 17919



### TIPKALO (1) SIMBOL LUČ

- tip SBV-04; 10A / 250V-
- brezvijačna priključitev vodnikov 1,5 - 2,5 mm<sup>2</sup>
- tipka z lečo in simbolom „luč“, lučka ni priložena

### LICHTTASTER (1)

- Typ SBV-04; 10A / 250V-
- schraubloser Leiteranschluss 1,5 - 2,5 mm<sup>2</sup>
- Wippe mit Linse und Symbol „Licht“, Lampe nicht beigelegt

□ 17907

### SKLOPKA ZA ŽALUZIJE (4)

- tip SBV-04; 10AX / 250V-
- brezvijačno pričvrščivanje vodiča 1,5 - 2,5 mm<sup>2</sup>
- tipka sa simbolom „strelica“
- položaj 1-0-2

### VENETIAN BLIND SWITCH (4)

- type SBV-04; 10AX / 250V-
- screwless connection of conductors 1,5 - 2,5 mm<sup>2</sup>
- button with symbol „arrow“
- position 1-0-2

### TIPKALO ZA ŽALUZIJE (5)

- tip SBV-04; 10A / 250V-
- brezvijačno pričvrščivanje vodiča 1,5 - 2,5 mm<sup>2</sup>
- tipka sa simbolom „strelica“
- onemogočen istovremeni vklop

### VENETIAN BLIND PUSH BUTTON (5)

- type SBV-04; 10A / 250V-
- screwless connection of conductors 1,5 - 2,5 mm<sup>2</sup>
- button with symbol „arrow“
- simultaneous activation disabled

### TIPKALO (1)

- tip SBV-04; 10A / 250V-
- brezvijačno pričvrščivanje vodiča 1,5 - 2,5 mm<sup>2</sup>

### PUSH BUTTON (1)

- type SBV-04; 10A / 250V-
- screwless connection of conductors 1,5 - 2,5 mm<sup>2</sup>

### TIPKALO (1)

- tip SBV-04; 10A / 250V-
- brezvijačno pričvrščivanje vodiča 1,5 - 2,5 mm<sup>2</sup>
- tipka sa prozorčičem, lampica nije uključena

### PUSH BUTTON (1)

- type SBV-04; 10A / 250V-
- screwless connection of conductors 1,5 - 2,5 mm<sup>2</sup>
- button with lense, lamp not included

### TIPKALO (1) SA INDIKATORSKOM LAMPICOM

- tip SBV-04; 10A / 250V-
- brezvijačno pričvrščivanje vodiča 1,5 - 2,5 mm<sup>2</sup>
- tipka sa prozorčičem, lampica uključena

### PUSH BUTTON (1) WITH INDICATOR LAMP

- type SBV-04; 10A / 250V-
- screwless connection of conductors 1,5 - 2,5 mm<sup>2</sup>
- button with lense, lamp included

### TIPKALO (1) SIMBOL SVJETLO

- tip SBV-04; 10A / 250V-
- brezvijačno pričvrščivanje vodiča 1,5 - 2,5 mm<sup>2</sup>
- tipka sa prozorčičem i simbolom „svjetlo“, lampica nije uključena

### PUSH BUTTON (1) SYMBOL LIGHT

- type SBV-04; 10A / 250V-
- screwless connection of conductors 1,5 - 2,5 mm<sup>2</sup>
- button with lense and symbol „light“, lamp not included

## Stikala in tipkala / Sklopke i tipkala Schalter und Taster / Switches and push buttons



### TIPKALO (1) SIMBOL LUČ Z INDIKATORSKO LUČKO

- tip SBV-04; 10A / 250V-
- brezvijačna priključitev vodnikov 1,5 - 2,5 mm<sup>2</sup>
- tipka z lečo in simbolom „luč“, lučka priložena

### LICHTTASTER (1) MIT GLIMMLAMPE

- Typ SBV-04; 10A / 250V-
- schraubloser Leiteranschluss 1,5 - 2,5 mm<sup>2</sup>
- Wippe mit Linse und Symbol „Licht“, Lampe beigefügt

□ 17917

### TIPKALO (1) SIMBOL SVJETLO SA INDIKATORSKOM LAMPICOM

- tip SBV-04; 10A / 250V-
- bezvijačno pričvrščivanje vodiča 1,5 - 2,5 mm<sup>2</sup>
- tipka sa prozorčićem i simbolom „svjetlo“, lampica uključena

### PUSH BUTTON (1) SYMBOL LIGHT WITH INDICATOR LAMP

- type SBV-04; 10A / 250V-
- screwless connection of conductors 1,5 - 2,5 mm<sup>2</sup>
- button with lense and symbol „light“, lamp included



### TIPKALO (1) SIMBOL ZVONEC

- tip SBV-04; 10A / 250V-
- brezvijačna priključitev vodnikov 1,5 - 2,5 mm<sup>2</sup>
- tipka z lečo in simbolom „zvonec“, lučka ni priložena

### KLINGELTASTER (1)

- Typ SBV-04; 10A / 250V-
- schraubloser Leiteranschluss 1,5 - 2,5 mm<sup>2</sup>
- Wippe mit Linse und Symbol „Klingel“, Lampe nicht beigefügt

□ 17908

### TIPKALO (1) SIMBOL ZVONO

- tip SBV-04; 10A / 250V-
- bezvijačno pričvrščivanje vodiča 1,5 - 2,5 mm<sup>2</sup>
- tipka sa prozorčićem i simbolom „zvono“, lampica nije uključena

### PUSH BUTTON (1) SYMBOL BELL

- type SBV-04; 10A / 250V-
- screwless connection of conductors 1,5 - 2,5 mm<sup>2</sup>
- button with lense and symbol „bell“, lamp not included



### TIPKALO (1) SIMBOL ZVONEC Z INDIKATORSKO LUČKO

- tip SBV-04; 10A / 250V-
- brezvijačna priključitev vodnikov 1,5 - 2,5 mm<sup>2</sup>
- tipka z lečo in simbolom „zvonec“, lučka priložena

### KLINGELTASTER (1) MIT GLIMMLAMPE

- Typ SBV-04; 10A / 250V-
- schraubloser Leiteranschluss 1,5 - 2,5 mm<sup>2</sup>
- Wippe mit Linse und Symbol „Klingel“, Lampe beigefügt

□ 17918

### TIPKALO (1) SIMBOL ZVONO SA INDIKATORSKOM LAMPICOM

- tip SBV-04; 10A / 250V-
- bezvijačno pričvrščivanje vodiča 1,5 - 2,5 mm<sup>2</sup>
- tipka sa prozorčićem i simbolom „zvono“, lampica uključena

### PUSH BUTTON (1) SYMBOL BELL WITH INDICATOR LAMP

- type SBV-04; 10A / 250V-
- screwless connection of conductors 1,5 - 2,5 mm<sup>2</sup>
- button with lense and symbol „bell“, lamp included

## Vtičnice / Utičnice Steckdosen / Sockets



### VTIČNICA

- tip VVB-92; 16A / 250V-
- priključitev vodnikov 1,5 - 2,5 mm<sup>2</sup>
- vtičnica z varnostnim kontaktom - šuko

### STECKDOSE

- Typ VVB-92; 16A / 250V-
- Leiteranschluss 1,5 - 2,5 mm<sup>2</sup>
- Steckdose mit Schutzkontakt - Schuko

vijačna / vijčana / mit Schraubklemmen / screw terminals

18000  18076  14345  14343

brezvijačna / bezvijčana / mit Steckklemmen / screwless terminals

18001  18077  14346  14344

### UTIČNICA

- tip VVB-92; 16A / 250V-
- pričvrščevanje vodiča 1,5 - 2,5 mm<sup>2</sup>
- utičnica sa zaštitnim kontaktom - šuko

### SOCKET

- type VVB-92; 16A / 250V-
- connection of conductors 1,5 - 2,5 mm<sup>2</sup>
- socket with side earthing contact - schuko



### VTIČNICA Z ZAŠČITO

- tip VVB-92; 16A / 250V-
- priključitev vodnikov 1,5 - 2,5 mm<sup>2</sup>
- vtičnica z varnostnim kontaktom - šuko
- vgrajena zaščita pred vtikom

### STECKDOSE MIT KINDERSCHUTZ

- Typ VVB-92; 16A / 250V-
- Leiteranschluss 1,5 - 2,5 mm<sup>2</sup>
- Steckdose mit Schutzkontakt - Schuko
- mit Kinderschutz

vijačna / vijčana / mit Schraubklemmen / screw terminals

18002  18078  17157  17155

brezvijačna / bezvijčana / mit Steckklemmen / screwless terminals

17927  14367  17158  17156

### UTIČNICA SA ZAŠTITOM

- tip VVB-92; 16A / 250V-
- pričvrščevanje vodiča 1,5 - 2,5 mm<sup>2</sup>
- utičnica sa zaštitnim kontaktom - šuko
- ugrajena zaščita pred dodirom

### SOCKET WITH SHUTTERS

- type VVB-92; 16A / 250V-
- connection of conductors 1,5 - 2,5 mm<sup>2</sup>
- socket with side earthing contact - schuko
- shutters for child protection



### VTIČNICA S POKROVČKOM

- tip VVB-92; 16A / 250V-
- priključitev vodnikov 1,5 - 2,5 mm<sup>2</sup>
- vtičnica z varnostnim kontaktom - šuko

### STECKDOSE MIT KLAPPDECKEL

- Typ VVB-92; 16A / 250V-
- Leiteranschluss 1,5 - 2,5 mm<sup>2</sup>
- Steckdose mit Schutzkontakt - Schuko

vijačna / vijčana / mit Schraubklemmen / screw terminals

18003

brezvijačna / bezvijčana / mit Steckklemmen / screwless terminals

18004

### UTIČNICA SA POKLOPCEM

- tip VVB-92; 16A / 250V-
- pričvrščevanje vodiča 1,5 - 2,5 mm<sup>2</sup>
- utičnica sa zaštitnim kontaktom - šuko

### SOCKET WITH COVER

- type VVB-92; 16A / 250V-
- connection of conductors 1,5 - 2,5 mm<sup>2</sup>
- socket with side earthing contact - schuko



### VTIČNICA S POKROVČKOM IN ZAŠČITO

- tip VVB-92; 16A / 250V-
- priključitev vodnikov 1,5 - 2,5 mm<sup>2</sup>
- vtičnica z varnostnim kontaktom - šuko
- vgrajena zaščita pred vtikom

### STECKDOSE MIT KLAPPDECKEL UND KINDERSCHUTZ

- Typ VVB-92; 16A / 250V-
- Leiteranschluss 1,5 - 2,5 mm<sup>2</sup>
- Steckdose mit Schutzkontakt - Schuko
- mit Kinderschutz

vijačna / vijčana / mit Schraubklemmen / screw terminals

13327

brezvijačna / bezvijčana / mit Steckklemmen / screwless terminals

13329

### UTIČNICA SA POKLOPCEM I ZAŠTITOM

- tip VVB-92; 16A / 250V-
- pričvrščevanje vodiča 1,5 - 2,5 mm<sup>2</sup>
- utičnica sa zaštitnim kontaktom - šuko
- ugrajena zaščita pred dodirom

### SOCKET WITH COVER AND SHUTTERS

- type VVB-92; 16A / 250V-
- connection of conductors 1,5 - 2,5 mm<sup>2</sup>
- socket with side earthing contact - schuko
- shutters for child protection



### VTIČNICA FRANCOŠKA (NF)

- tip VVB-92; 16A / 250V-
- priključitev vodnikov 1,5 - 2,5 mm<sup>2</sup>
- vtičnica z ozemljitvenim čepom

### STECKDOSE FRANZÖSISCH (NF)

- Typ VVB-92; 16A / 250V-
- Leiteranschluss 1,5 - 2,5 mm<sup>2</sup>
- Steckdose mit Erdungsstift

vijačna / vijčana / mit Schraubklemmen / screw terminals

18005  14222  14226  14224

brezvijačna / bezvijčana / mit Steckklemmen / screwless terminals

17937  14223  14227  14225

### UTIČNICA FRANCOŠKA (NF)

- tip VVB-92; 16A / 250V-
- pričvrščevanje vodiča 1,5 - 2,5 mm<sup>2</sup>
- utičnica s uzemljičkim čepom

### SOCKET FRENCH (NF)

- type VVB-92; 16A / 250V-
- connection of conductors 1,5 - 2,5 mm<sup>2</sup>
- socket with earthing pin

## Vtičnice / Utičnice Steckdosen / Sockets



### VTIČNICA FRANCOŠKA (NF) Z ZAŠČITO

- tip VVB-92; 16A / 250V-
- priključitev vodnikov 1,5 - 2,5 mm<sup>2</sup>
- vtičnica z ozemljitvenim čepom
- vgrajena zaščita pred vtikom

### STECKDOSE FRANZÖSISCH (NF) MIT KINDERSCHUTZ

- Typ VVB-92; 16A / 250V-
- Leiteranschluss 1,5 - 2,5 mm<sup>2</sup>
- Steckdose mit Erdungsstift
- mit Kinderschutz

vijačna / vijčana / mit Schraubklemmen / screw terminals

18006  16987  16991  16989

brezvijačna / bezvijčana / mit Steckklemmen / screwless terminals

17947  16988  16992  16990

### UTIČNICA FRANCOŠKA (NF) SA ZAŠTITOM

- tip VVB-92; 16A / 250V-
- pričvrščevanje vodiča 1,5 - 2,5 mm<sup>2</sup>
- utičnica s ozemljivačkim čepom
- ugrajena zaščita pred dotikom

### SOCKET FRENCH (NF) WITH SHUTTERS

- type VVB-92; 16A / 250V-
- connection of conductors 1,5 - 2,5 mm<sup>2</sup>
- socket with earthing pin
- shutters for child protection



### VTIČNICA FRANCOŠKA (NF) S POKROVČKOM

- tip VVB-92; 16A / 250V-
- priključitev vodnikov 1,5 - 2,5 mm<sup>2</sup>
- vtičnica z ozemljitvenim čepom

### STECKDOSE FRANZÖSISCH (NF) MIT KLAPPDECKEL

- Typ VVB-92; 16A / 250V-
- Leiteranschluss 1,5 - 2,5 mm<sup>2</sup>
- Steckdose mit Erdungsstift

vijačna / vijčana / mit Schraubklemmen / screw terminals

16776

brezvijačna / bezvijčana / mit Steckklemmen / screwless terminals

16777

### UTIČNICA FRANCOŠKA (NF) SA POKLOPCEM

- tip VVB-92; 16A / 250V-
- pričvrščevanje vodiča 1,5 - 2,5 mm<sup>2</sup>
- utičnica s ozemljivačkim čepom

### SOCKET FRENCH (NF) WITH COVER

- type VVB-92; 16A / 250V-
- connection of conductors 1,5 - 2,5 mm<sup>2</sup>
- socket with earthing pin



### VTIČNICA DVOJNA

- tip VDV-01 / VD-S; 16A / 250V-
- priključitev vodnikov 1,5 - 2,5 mm<sup>2</sup>
- vtičnica z varnostnim kontaktom - šuko

### DOPPELSTECKDOSE

- Typ VDV-01 / VD-S; 16A / 250V-
- Leiteranschluss 1,5 - 2,5 mm<sup>2</sup>
- Steckdose mit Schutzkontakt - Schuko

vijačna / vijčana / mit Schraubklemmen / screw terminals

18007

brezvijačna / bezvijčana / mit Steckklemmen / screwless terminals

16736

### UTIČNICA DUPLA

- tip VDV-01 / VD-S; 16A / 250V-
- pričvrščevanje vodiča 1,5 - 2,5 mm<sup>2</sup>
- utičnica sa zaštitnim kontaktom - šuko

### DOUBLE SOCKET

- type VDV-01 / VD-S; 16A / 250V-
- connection of conductors 1,5 - 2,5 mm<sup>2</sup>
- socket with side earthing contact - schuko



### VTIČNICA DVOJNA Z ZAŠČITO

- tip VDV-01 / VD-S; 16A / 250V-
- priključitev vodnikov 1,5 - 2,5 mm<sup>2</sup>
- vtičnica z varnostnim kontaktom - šuko
- vgrajena zaščita pred vtikom

### DOPPELSTECKDOSE MIT KINDERSCHUTZ

- Typ VDV-01 / VD-S; 16A / 250V-
- Leiteranschluss 1,5 - 2,5 mm<sup>2</sup>
- Steckdose mit Schutzkontakt - Schuko
- mit Kinderschutz

vijačna / vijčana / mit Schraubklemmen / screw terminals

17957

brezvijačna / bezvijčana / mit Steckklemmen / screwless terminals

16737

### UTIČNICA DUPLA SA ZAŠTITOM

- tip VDV-01 / VD-S; 16A / 250V-
- pričvrščevanje vodiča 1,5 - 2,5 mm<sup>2</sup>
- utičnica sa zaštitnim kontaktom - šuko
- ugrajena zaščita pred dotikom

### DOUBLE SOCKET WITH SHUTTERS

- type VDV-01 / VD-S; 16A / 250V-
- connection of conductors 1,5 - 2,5 mm<sup>2</sup>
- socket with side earthing contact - schuko
- shutters for child protection



### VTIČNICA DVOJNA FRANCOŠKA (NF)

- tip VDV-01 / VD-NFC; 16A / 250V-
- priključitev vodnikov 1,5 - 2,5 mm<sup>2</sup>
- vtičnica z ozemljitvenim čepom

### DOPPELSTECKDOSE FRANZÖSISCH (NF)

- Typ VDV-01 / VD-NFC; 16A / 250V-
- Leiteranschluss 1,5 - 2,5 mm<sup>2</sup>
- Steckdose mit Erdungsstift

vijačna / vijčana / mit Schraubklemmen / screw terminals

18008

brezvijačna / bezvijčana / mit Steckklemmen / screwless terminals

16754

### UTIČNICA DUPLA FRANCOŠKA (NF)

- tip VDV-01 / VD-NFC; 16A / 250V-
- pričvrščevanje vodiča 1,5 - 2,5 mm<sup>2</sup>
- utičnica s ozemljivačkim čepom

### DOUBLE SOCKET FRENCH (NF)

- type VDV-01 / VD-NFC; 16A / 250V-
- connection of conductors 1,5 - 2,5 mm<sup>2</sup>
- socket with earthing pin

## Vtičnice / Utičnice Steckdosen / Sockets



### VTIČNICA DVOJNA FRANCOSKA (NF) Z ZAŠČITO

- tip VDV-01 / VD-NFC; 16A / 250V-
- priključitev vodnikov 1,5 - 2,5 mm<sup>2</sup>
- vtičnica z ozemljitvenim čepom
- vgrajena zaščita pred vtikom

### DOPPELSTECKDOSE FRANZÖSISCH (NF) MIT KINDERSCHUTZ

- Typ VDV-01 / VD-NFC; 16A / 250V-
- Leiteranschluss 1,5 - 2,5 mm<sup>2</sup>
- Steckdose mit Erdungsstift
- mit Kinderschutz

vijačna / vijčana / mit Schraubklemmen / screw terminals

17967

brezvijačna / bezvijčana / mit Steckklemmen / screwless terminals

16757

### UTIČNICA DUPLA FRANCOSKA (NF) SA ZAŠTITOM

- tip VDV-01 / VD-NFC; 16A / 250V-
- pričvrščivanje vodiča 1,5 - 2,5 mm<sup>2</sup>
- utičnica s uzemljivačkim čepom
- ugrađena zaštita pred dodirom

### DOUBLE SOCKET FRENCH (NF) WITH SHUTTERS

- type VDV-01 / VD-NFC; 16A / 250V-
- connection of conductors 1,5 - 2,5 mm<sup>2</sup>
- socket with earthing pin
- shutters for child protection

## Komunikacije / Komunikacije Kommunikation / Communications



### VTIČNICA RAČUNALNIŠKA 2 x RJ45 Cat. 5e

- 2 x RJ45 8/8 Cat. 5e
- neoklopljena
- LS (brezvijačna) priključitev

### DATENDOSE 2 x RJ45 Cat. 5e

- 2 x RJ45 8/8 Cat. 5e
- ungeschirmt
- LS (schraubloser) Anschluss

□ 18040

### UTIČNICA RAČUNALNA 2 x RJ45 Cat. 5e

- 2 x RJ45 8/8 Cat. 5e
- neoklopljena
- LS (brezvijačno) priključenje

### DATA SOCKET 2 x RJ45 Cat. 5e

- 2 x RJ45 8/8 Cat. 5e
- unshielded
- LS (screwless) connection



### VTIČNICA RAČUNALNIŠKA 2 x RJ45 Cat. 6

- 2 x RJ45 8/8 Cat. 6
- oklopljena
- LS (brezvijačna) priključitev

### DATENDOSE 2 x RJ45 Cat. 6

- 2 x RJ45 8/8 Cat. 6
- geschirmt
- LS (schraubloser) Anschluss

□ 18042

### UTIČNICA RAČUNALNA 2 x RJ45 Cat. 6

- 2 x RJ45 8/8 Cat. 6
- oklopljena
- LS (brezvijačno) priključenje

### DATA SOCKET 2 x RJ45 Cat. 6

- 2 x RJ45 8/8 Cat. 6
- shielded
- LS (screwless) connection



### VTIČNICA TELEFONSKA 2 x RJ11

- 2 x RJ11 4/4 Cat. 3
- vijačna priključitev

### TELEFONSTECKDOSE 2 x RJ11

- 2 x RJ11 4/4 Cat. 3
- Schraubklemmen

□ 18009

### UTIČNICA TELEFONSKA 2 x RJ11

- 2 x RJ11 4/4 Cat. 3
- vijčano pričvrščevanje

### TELEPHONE SOCKET 2 x RJ11

- 2 x RJ11 4/4 Cat. 3
- screw connection



### VTIČNICA TELEFONSKA TAE

- tip 3 x 6 NFN
- vijačna priključitev

### TELEFONSTECKDOSE TAE

- Typ 3 x 6 NFN
- Schraubklemmen

□ 18088

### UTIČNICA TELEFONSKA TAE

- tip 3 x 6 NFN
- vijčano pričvrščevanje

### TELEPHONE SOCKET TAE

- type 3 x 6 NFN
- screw connection



### VTIČNICA TELEFONSKA TDO / TSS

- vijačna priključitev

### TELEFONSTECKDOSE TDO / TSS

- Schraubklemmen

□ 16947

### UTIČNICA TELEFONSKA TDO / TSS

- vijčano pričvrščevanje

### TELEPHONE SOCKET TDO / TSS

- screw connection



### VTIČNICA TV-R KONČNA

- -10dB; [5-1000]MHz
- vijačna priključitev

### ANTENNENDOSE ALS ENDDOSE

- -10dB; [5-1000]MHz
- Schraubklemmen

□ 18056

### UTIČNICA TV-R KRAJNJA

- -10dB; [5-1000]MHz
- vijčano pričvrščevanje

### SOCKET TV-R END-LINE

- -10dB; [5-1000]MHz
- screw connection

## Komunikacije / Komunikacije

### Kommunikation / Communications



#### VTIČNICA SAT KONČNA

- -2dB; (5-2400)MHz
- vijajčna priključitev

#### ANTENNENDOSE ALS ENDDOSE SAT

- -2dB; (5-2400)MHz
- Schraubklemmen

18058

#### UTIČNICA SAT KRAJNJA

- -2dB; (5-2400)MHz
- vijčano pričvrščevanje

#### SOCKET SAT END-LINE

- -2dB; (5-2400)MHz
- screw connection



#### VTIČNICA TV-R PREHODNA

- -2dB / -14dB; (5-1000)MHz
- vijajčna priključitev

#### ANTENNENDOSE ALS DURCHGANGSDOSE

- -2dB / -14dB; (5-1000)MHz
- Schraubklemmen

18057

#### UTIČNICA TV-R PROLAZNA

- -2dB / -14dB; (5-1000)MHz
- vijčano pričvrščevanje

#### SOCKET TV-R THROUGH-LINE

- -2dB / -14dB; (5-1000)MHz
- screw connection



#### VTIČNICA TV-R PREHODNA S KONČNIM UPOROM

- -2dB / -14dB; (5-1000)MHz
- vijajčna priključitev

#### ANTENNENDOSE ALS DURCHGANGSDOSE MIT ENDWIDERSTAND

- -2dB / -14dB; (5-1000)MHz
- Schraubklemmen

18059

#### UTIČNICA TV-R PROLAZNA SA KRAJNJIM UPOROM

- -2dB / -14dB; (5-1000)MHz
- vijčano pričvrščevanje

#### SOCKET TV-R THROUGH-LINE WITH END RESISTANCE

- -2dB / -14dB; (5-1000)MHz
- screw connection

## Elektronika / Elektronika Elektronik / Electronics



### STIKALO ZATEMNILNO NAVADNO (R)

- (60-400W; 250V / 50Hz
- za regulacijo Ohmskih (R) bremen
- vezava z menjalnimi stikalom ni mogoča
- vezava večih zatemnilnikov ni dovoljena
- z zamenljivo varovalko 1,6A

### EIN-AUS DIMMER (R)

- (60-400W; 250V / 50Hz
- zur Regelung von Ohmschen (R) Lasten
- Schaltung mit Wechselschalter nicht möglich
- Schaltung vom mehreren Dimmern nicht erlaubt
- mit austauschbarer Sicherung 1,6A

□ 17981



### STIKALO ZATEMNILNO MENJALNO (R)

- (60-400W; 250V / 50Hz
- za regulacijo Ohmskih (R) bremen
- možna vezava z menjalnimi stikalom
- vezava večih zatemnilnikov ni dovoljena
- z zamenljivo varovalko 1,6A

### WECHSEL DIMMER (R)

- (60-400W; 250V / 50Hz
- zur Regelung von Ohmschen (R) Lasten
- Schaltung mit Wechselschalter möglich
- Schaltung vom mehreren Dimmern nicht erlaubt
- mit austauschbarer Sicherung 1,6A

□ 17982



### STIKALO ZATEMNILNO MENJALNO (R,L)

- (25-500VA; 250V / 50Hz
- za regulacijo Ohmskih (R) in Induktivnih (L) bremen
- možna vezava z menjalnimi stikalom
- vezava večih zatemnilnikov ni dovoljena
- z zamenljivo varovalko 1,6A

### WECHSEL DIMMER (R,L)

- (25-500VA; 250V / 50Hz
- zur Regelung von Ohmschen (R) und Induktiven (L) Lasten
- Schaltung mit Wechselschalter möglich
- Schaltung vom mehreren Dimmern nicht erlaubt
- mit austauschbarer Sicherung 1,6A

□ 17984



### STIKALO ZATEMNILNO MENJALNO (R,C)

- (20-315W; 250V / 50Hz
- za regulacijo Ohmskih (R) in Kapacitivnih (C) bremen
- možna vezava z menjalnimi stikalom
- vezava večih zatemnilnikov ni dovoljena

### WECHSEL DIMMER (R,C)

- (20-315W; 250V / 50Hz
- zur Regelung von Ohmschen (R) und Kapazitiven (C) Lasten
- Schaltung mit Wechselschalter möglich
- Schaltung vom mehreren Dimmern nicht erlaubt

□ 17985



### STIKALO ZATEMNILNO LED MENJALNO (R,L,C)

- (7-110W/VA; 230V / 50Hz
- za regulacijo Ohmskih (R), Induktivnih (L) in Kapacitivnih (C) bremen
- možna vezava z menjalnimi stikalom
- vezava večih zatemnilnikov ni dovoljena
- z zamenljivo varovalko 1,6A

### WECHSEL LED DIMMER (R,L,C)

- (7-110W/VA; 250V / 50Hz
- zur Regelung von Ohmschen (R), Induktiven (L) und Kapazitiven (C) Lasten
- Schaltung mit Wechselschalter möglich
- Schaltung vom mehreren Dimmern nicht erlaubt
- mit austauschbarer Sicherung 1,6A

□ 15179

### REGULATOR OBIČNI (R)

- (60-400W; 250V / 50Hz
- za regulacijo Ohmskih (R) trošila
- spajanje sa izmjeničnom sklopkom nije moguća
- spajanje više regulatora nije dozvoljeno
- sa zamjenjivim osiguračem 1,6A

### ON-OFF DIMMER (R)

- (60-400W; 250V / 50Hz
- for regulation of Ohm (R) loads
- combination with two-way switch is not possible
- more dimmers combination is not allowed
- with replaceable fuse 1,6A

### REGULATOR IZMJENIČNI (R)

- (60-400W; 250V / 50Hz
- za regulacijo Ohmskih (R) trošila
- moguće spajanje sa izmjeničnom sklopkom
- spajanje više regulatora nije dozvoljeno
- sa zamjenjivim osiguračem 1,6A

### TWO-WAY DIMMER (R)

- (60-400W; 250V / 50Hz
- for regulation of Ohm (R) loads
- combination with two-way switch is possible
- more dimmers combination is not allowed
- with replaceable fuse 1,6A

### REGULATOR IZMJENIČNI (R,L)

- (25-500VA; 250V / 50Hz
- za regulacijo Ohmskih (R) i Induktivnih (L) trošila
- moguće spajanje sa izmjeničnom sklopkom
- spajanje više regulatora nije dozvoljeno
- sa zamjenjivim osiguračem 1,6A

### TWO-WAY DIMMER (R,L)

- (25-500VA; 250V / 50Hz
- for regulation of Ohm (R) and Inductive (L) loads
- combination with two-way switch is possible
- more dimmers combination is not allowed
- with replaceable fuse 1,6A

### REGULATOR IZMJENIČNI (R,C)

- (20-315W; 250V / 50Hz
- za regulacijo Ohmskih (R) i Kapacitivnih (C) trošila
- moguće spajanje sa izmjeničnom sklopkom
- spajanje više regulatora nije dozvoljeno

### TWO-WAY DIMMER (R,C)

- (20-315W; 250V / 50Hz
- for regulation of Ohm (R) and Capacitive (C) loads
- combination with two-way switch is possible
- more dimmers combination is not allowed

### REGULATOR LED IZMJENIČNI (R,L,C)

- (7-110W/VA; 230V / 50Hz
- za regulacijo Ohmskih (R), Induktivnih (L) i Kapacitivnih (C) trošila
- moguće spajanje sa izmjeničnom sklopkom
- spajanje više regulatora nije dozvoljeno
- sa zamjenjivim osiguračem 1,6A

### TWO-WAY LED DIMMER (R,L,C)

- (7-110W/VA; 250V / 50Hz
- for regulation of Ohm (R), Inductive (L) and Capacitive (C) loads
- combination with two-way switch is possible
- more dimmers combination is not allowed
- with replaceable fuse 1,6A

## Elektronika / Elektronika Elektronik / Electronics



### ELEKTRONSKI POTENCIOMETER

- krmilna napetost [1-10]V/40mA; stikalo 10A; 230V / 50Hz
- za krmiljenje stikalnih naprav (EVG) z 10V krmilnim vhodom
- možno krmiliti več stikalnih naprav do skupne vrednosti krmilnega toka max. 40mA

### ELEKTRONISCH POTENTIOMETER

- Steuerspannung [1-10]V/40mA; stikalo 10A; 230V / 50Hz
- zur Regelung von Schaltgeräten (EVG) mit 10 V Steuereingang
- mögliche Steuerung von mehreren Schaltgeräten bis zum Gesamt-Steuerstrom max. 40mA

### ELEKTRONSKI POTENCIOMETAR

- upravljački napon [1-10]V/40mA; sklopka 10A; 230V / 50Hz
- za upravljanje uređaja (EVG) s 10V upravljačkim ulazom
- moguće upravljanje većim brojem uređaja (EVG) do ukupne vrijednosti upravljačke struje do max. 40mA

### ELECTRONIC POTENTIOMETER

- switching power [1-10]V/40mA; switch 10A; 230V / 50Hz
- for controlling switchgears (EVG) with 10V input
- possible to control more switchgears with total switching current of max. 40mA

□ 14273

## Multimedija / Multimedija

### Multimedia / Multimedia



#### NOSILEC KEYSTONE 1M + 2M

- nosilec z možnostjo vpetja elementov z Keystone standardom
- možnost vpetja enega ali dveh elementov

#### HALTERUNG KEYSTONE 1M+2M

- Halterung ermöglicht Snap-in Montage von Elementen mit Keystone-Standard
- Mögliche Snap-in Montage von einem oder zwei Elementen

#### NOSAČ KEYSTONE 1M + 2M

- nosač s možnostjo stavljanja elementa na Keystone standardom
- možnost stavljanja jednog ili dva elementa

#### MOUNTING FRAME KEYSTONE 1M + 2M

- mounting frame with possibility of snap-in elements with Keystone standard
- possibility of snap-in one or two elements

□ 17052



#### ADAPTER HDMI KEYSTONE 1M

- montaža v Keystone nosilec 1M ali 2M
- ženski / ženski

#### ADAPTER HDMI KEYSTONE 1M

- Einbau in Keystone Halterung 1M oder 2M
- Weiblich / Weiblich

#### ADAPTER HDMI KEYSTONE 1M

- montaža u Keystone nosač 1M ili 2M
- ženski / ženski

#### ADAPTOR HDMI KEYSTONE 1M

- fits into mounting frame Keystone 1M or 2M
- female / female

□ 51079 ■ 51078



#### ADAPTER USB 3.0 KEYSTONE 1M

- montaža v Keystone nosilec 1M ali 2M
- ženski / ženski

#### ADAPTER USB 3.0 KEYSTONE 1M

- Einbau in Keystone Halterung 1M oder 2M
- Weiblich / Weiblich

#### ADAPTER USB 3.0 KEYSTONE 1M

- montaža u Keystone nosač 1M ili 2M
- ženski / ženski

#### ADAPTOR USB 3.0 KEYSTONE 1M

- fits into mounting frame Keystone 1M or 2M
- female / female

□ 51095 ■ 51094



#### 2 x ADAPTER AUDIO LS 4mm, KEYSTONE 1M (RDEČI + ČRNJI)

- montaža v Keystone nosilec 1M ali 2M
- priključitev vodnikov z vijakom ali vtičnikom fi 4mm
- pozlačeni kontakti

#### 2 x ADAPTER AUDIO LS 4MM, KEYSTONE, 1M (ROT + SCHWARZ)

- Einbau in Keystone Halterung 1M oder 2M
- Leiteranschluss mit Schraube oder Stecker fi 4 mm
- Vergoldete Kontakte

#### 2 x ADAPTER AUDIO LS 4mm, KEYSTONE 1M (CRVENI + CRNI)

- montaža u Keystone nosač 1M ili 2M
- priključenje vodiča sa vijkom ili utikačem fi 4mm
- pozlačeni kontakti

#### 2 x ADAPTOR AUDIO LS 4mm, KEYSTONE 1M (RED + BLACK)

- fits into mounting frame Keystone 1M or 2M
- connection of conductors with screws or with plug fi 4mm
- gold plated contacts

□ 16790 ■ 16791



#### 2 x ADAPTER AUDIO RCA (Cinch), KEYSTONE 1M (RDEČI + ČRNJI)

- montaža v Keystone nosilec 1M ali 2M
- priključitev vodnikov z vtičnikom Cinch
- pozlačeni kontakti

#### 2 x ADAPTER AUDIO RCA (Cinch), KEYSTONE 1M (ROT + SCHWARZ)

- Einbau in Keystone Halterung 1M oder 2M
- Leiteranschluss mit Stecker - Cinch
- Vergoldete Kontakte

#### 2 x ADAPTER AUDIO RCA (Cinch), KEYSTONE 1M (CRVENI + CRNI)

- montaža u Keystone nosač 1M ili 2M
- priključenje vodiča sa utikačem Cinch
- pozlačeni kontakti

#### 2 x ADAPTOR AUDIO RCA (Cinch), KEYSTONE 1M (RED + BLACK)

- fits into mounting frame Keystone 1M or 2M
- connection of conductors with Cinch plug
- gold plated contacts

□ 16792 ■ 16793



#### ADAPTER AUDIO 3,5mm STEREO (JACK) KEYSTONE 1M

- montaža v Keystone nosilec 1M
- priključitev vodnikov z vtičnikom fi 3,5mm

#### ADAPTER AUDIO 3,5mm STEREO (JACK) KEYSTONE 1M

- Einbau in Keystone Halterung 1M
- Leiteranschluss mit Stecker fi 3,5mm

#### ADAPTER AUDIO 3,5mm STEREO (JACK) KEYSTONE 1M

- montaža u Keystone nosač 1M
- priključenje vodiča sa utikačem fi 3,5mm

#### ADAPTOR AUDIO 3,5mm STEREO (JACK) KEYSTONE 1M

- fits into mounting frame Keystone 1M
- connection of conductors with plug fi 3,5mm

■ 51131

## Multimedija / Multimediya

### Multimedia / Multimedia



#### USB POLNILEC KEYSTONE 1M

- montaža v Keystone nosilec 1M ali 2M
- vhodna napetost: 230Vac; 50Hz; 0,1A
- izhodna napetost: 5Vdc; 1,2A
- IMQ

#### USB LADEGERÄT 1M KEYSTONE, KOMPLETT

- Einbau in Keystone Halterung 1M oder 2M
- Eingangsspannung: 230Vac; 50 Hz; 0,1A
- Ausgangsspannung: 5Vdc; 1,2A
- IMQ

□ 51080

#### USB PUNJAČ KEYSTONE 1M

- montaža v Keystone nosač 1M ili 2M
- ulazni napon: 230Vac; 50Hz; 0,1A
- izlazni napon: 5Vdc; 1,2A
- IMQ

#### USB CHARGER KEYSTONE 1M

- fits into mounting frame Keystone 1M or 2M
- input: 230Vac; 50Hz; 0,1A
- output: 5Vdc; 1,2A
- IMQ



#### USB POLNILEC 2M KOMPLET

- vhodna napetost: 230Vac; 50Hz; 0,1A
- izhodna napetost: 2 x 5Vdc; 0,7A

#### USB LADEGERÄT 2M KOMPLETT

- Eingangsspannung: 230Vac; 50 Hz; 0,1A
- Ausgangsspannung: 2 x 5Vdc; 0,7A

□ 17948

#### USB PUNJAČ 2M KOMPLET

- ulazni napon: 230Vac; 50Hz; 0,1A
- izlazni napon: 2 x 5Vdc; 0,7A

#### USB CHARGER 2M COMPLETE

- input: 230Vac; 50Hz; 0,1A
- output: 2 x 5Vdc; 0,7A



#### LED LUČKA KEYSTONE 1M

- podometna, montaža v Keystone nosilec 1M
- vhodna napetost: 230Vac; 50-60Hz; 3,7mA
- svetilnost: cca. 1800mcd (cca. 0,4lm)
- način delovanja: ON - AUTO
- transparent

#### LED LAMPE, KEYSTONE 1M

- Unterputz, Einbau in Keystone Halterung 1M
- Eingangsspannung: 230Vac; 50-60 Hz; 3,7 mA
- Leuchtkraft: cca. 1800mcd (cca. 0,4lm)
- Wirkungsweise: ON-AUTO
- Transparent

□ 51132

#### LED SVJETLO KEYSTONE 1M

- podžbukna, montaža v Keystone nosač 1M
- ulazni napon: 230Vac; 50-60Hz; 3,7mA
- osvetljenje: cca. 1800mcd (cca. 0,4lm)
- način rada: ON - AUTO
- transparent

#### LED LIGHT KEYSTONE 1M

- flush mounting, fits into mounting frame Keystone 1M
- input: 230Vac; 50-60Hz; 3,7mA
- light intensity: cca. 1800mcd (cca. 0,4lm)
- functions: ON - AUTO
- transparent



#### LED LUČKA EMERGENCY KEYSTONE 1M

- montaža v Keystone nosilec 1M
- vhodna napetost: 230Vac; 50-60Hz; 3,7mA
- svetilnost: cca. 5700mcd (cca. 1,2lm)
- čas delovanja (brez napetosti): več kot 2h
- polnjenje: manj kot 3h
- način delovanja: ON - AUTO
- zamenljiva polnjava baterija NIMH 4,8V 80mAh

#### LED LAMPE EMERGENCY KEYSTONE 1M

- Einbau in Keystone Halterung 1M
- Eingangsspannung: 230Vac; 50-60 Hz; 3,7 mA
- Leuchtkraft: cca. 5700mcd (cca. 1,2lm)
- Betriebsdauer (ohne Spannung) : mehr als 2 Stunden.
- Ladedauer: weniger als 3 Stunden
- Wirkungsweise: ON-AUTO
- Austauschbare, wiederaufladbare Batterie NIMH 4,8V 80mAh

□ 51133

#### LED SVJETLO EMERGENCY KEYSTONE 1M

- montaža v Keystone nosač 1M
- ulazni napon: 230Vac; 50-60Hz; 3,7mA
- osvetljenje: cca. 5700mcd (cca. 1,2lm)
- vrijeme rada (bez napona): više od 2h
- punjenje: manje od 3h
- način rada: ON - AUTO
- zamjenjiva punjiva baterija NIMH 4,8V 80mAh

#### LED LIGHT EMERGENCY KEYSTONE 1M

- fits into mounting frame Keystone 1M
- input: 230Vac; 50-60Hz; 3,7mA
- light intensity: about 5700mcd (cca. 1,2lm)
- operation time (without power): more than 2h
- recharge time: less than 3h
- functions: ON - AUTO
- replaceable rechargeable battery NIMH 4,8V 80mAh

**Okvirji / Okviri**  
Rahmen / Frames

OKVIRJI MAX  
RAHMEN MAX



24603

OKVIRI MAX  
FRAMES MAX

32717

OKVIRJI 2 MAX  
RAHMEN 2 MAX



32718

OKVIRI 2 MAX  
FRAMES 2 MAX



32719

OKVIRJI 3 MAX  
RAHMEN 3 MAX



HORIZONTAL  
 32720

OKVIRI 3 MAX  
FRAMES 3 MAX



VERTICAL  
 32721

OKVIRJI 4 MAX  
RAHMEN 4 MAX

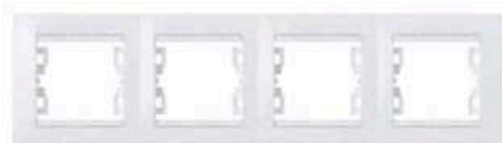

HORIZONTAL  
 32879

OKVIRI 4 MAX  
FRAMES 4 MAX

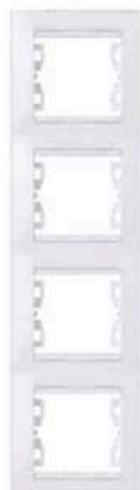

VERTICAL  
 32880



**POLNILO OKVIRJA**

- za zapolnjevanje praznih mest

**BLIND ABDECKUNG**

- zur Verblendung von Leerstellen

23041

**SLIJEPI POKLOPAC**

- za popunjavanje praznog mjesta

**BLIND COVER**

- for filling up empty spaces

# PLATO



## 146 • Stikala in tipkala

Sklopke i tipkala  
Schalter und Taster  
Switches and push buttons

## 150 • Vtičnice

Utičnice  
Steckdosen  
Sockets

## 152 • Komunikacije

Komunikacije  
Kommunikation  
Communications

## 154 • Elektronika

Elektronika  
Elektronik  
Electronics



Preprostost

Simplicity

Jednostavnost

Schlichtheit



156 • **Multimedija**

Multimedija  
Multimedia  
Multimedia



# PLATO

## Stikala in tipkala / Sklopke i tipkala Schalter und Taster / Switches and push buttons



### STIKALO NAVADNO (1)

- tip SBV-04; 10AX / 250V-
- brezvijačna priključitev vodnikov 1,5 - 2,5 mm<sup>2</sup>

### AUSSCHALTER (1)

- Typ SBV-04; 10AX / 250V-
- schraubloser Leiteranschluss 1,5 - 2,5 mm<sup>2</sup>

□ 18101

### SKLOPKA OBIČNA (1)

- tip SBV-04; 10AX / 250V-
- brezvijačno pričvrščivanje vodiča 1,5 - 2,5 mm<sup>2</sup>

### ON-OFF SWITCH (1)

- type SBV-04; 10AX / 250V-
- screwless connection of conductors 1,5 - 2,5 mm<sup>2</sup>



### STIKALO NAVADNO (1) Z INDIKATORSKO LUČKO

- tip SBV-04; 10AX / 250V-
- brezvijačna priključitev vodnikov 1,5 - 2,5 mm<sup>2</sup>
- tipka z lečo, lučka priložena

### AUSSCHALTER (1) MIT GLIMMLAMPE

- Typ SBV-04; 10AX / 250V-
- schraubloser Leiteranschluss 1,5 - 2,5 mm<sup>2</sup>
- Wippe mit Linse, Lampe beigelegt

□ 18111

### SKLOPKA OBIČNA (1) SA INDIKATORSKOM LAMPICOM

- tip SBV-04; 10AX / 250V-
- brezvijačno pričvrščivanje vodiča 1,5 - 2,5 mm<sup>2</sup>
- tipka sa prozorčićem, lampica uključena

### ON-OFF SWITCH (1) WITH INDICATOR LAMP

- type SBV-04; 10AX / 250V-
- screwless connection of conductors 1,5 - 2,5 mm<sup>2</sup>
- button with lense, lamp included



### STIKALO MENJALNO (6)

- tip SBV-04; 10AX / 250V-
- brezvijačna priključitev vodnikov 1,5 - 2,5 mm<sup>2</sup>

### WECHSELSCHALTER (6)

- Typ SBV-04; 10AX / 250V-
- schraubloser Leiteranschluss 1,5 - 2,5 mm<sup>2</sup>

□ 18103

### SKLOPKA IZMJENIČNA (6)

- tip SBV-04; 10AX / 250V-
- brezvijačno pričvrščivanje vodiča 1,5 - 2,5 mm<sup>2</sup>

### TWO-WAY SWITCH (6)

- type SBV-04; 10AX / 250V-
- screwless connection of conductors 1,5 - 2,5 mm<sup>2</sup>



### STIKALO MENJALNO (6) Z INDIKATORSKO LUČKO

- tip SBV-04; 10AX / 250V-
- brezvijačna priključitev vodnikov 1,5 - 2,5 mm<sup>2</sup>
- tipka z lečo, lučka priložena

### WECHSELSCHALTER (6) MIT GLIMMLAMPE

- Typ SBV-04; 10AX / 250V-
- schraubloser Leiteranschluss 1,5 - 2,5 mm<sup>2</sup>
- Wippe mit Linse, Lampe beigelegt

□ 18113

### SKLOPKA IZMJENIČNA (6) SA INDIKATORSKOM LAMPICOM

- tip SBV-04; 10AX / 250V-
- brezvijačno pričvrščivanje vodiča 1,5 - 2,5 mm<sup>2</sup>
- tipka sa prozorčićem, lampica uključena

### TWO-WAY SWITCH (6) WITH INDICATOR LAMP

- type SBV-04; 10AX / 250V-
- screwless connection of conductors 1,5 - 2,5 mm<sup>2</sup>
- button with lense, lamp included



### STIKALO MENJALNO (6) S KONTROLNO LUČKO

- tip SBV-04; 10AX / 250V-
- brezvijačna priključitev vodnikov 1,5 - 2,5 mm<sup>2</sup>
- tipka z lečo, lučka priložena

### WECHSELSCHALTER (6) MIT KONTROLLGLIMMLAMPE

- Typ SBV-04; 10AX / 250V-
- schraubloser Leiteranschluss 1,5 - 2,5 mm<sup>2</sup>
- Wippe mit Linse, Lampe beigelegt

□ 18112

### SKLOPKA IZMJENIČNA (6) SA KONTROLNOM LAMPICOM

- tip SBV-04; 10AX / 250V-
- brezvijačno pričvrščivanje vodiča 1,5 - 2,5 mm<sup>2</sup>
- tipka sa prozorčićem, lampica uključena

### TWO-WAY SWITCH (6) WITH CONTROL LAMP

- type SBV-04; 10AX / 250V-
- screwless connection of conductors 1,5 - 2,5 mm<sup>2</sup>
- button with lense, lamp included



### STIKALO KRIŽNO (7)

- tip SBV-04; 10AX / 250V-
- brezvijačna priključitev vodnikov 1,5 - 2,5 mm<sup>2</sup>

### KREUZSCHALTER (7)

- Typ SBV-04; 10AX / 250V-
- schraubloser Leiteranschluss 1,5 - 2,5 mm<sup>2</sup>

□ 18104

### SKLOPKA KRIŽNA (7)

- tip SBV-04; 10AX / 250V-
- brezvijačno pričvrščivanje vodiča 1,5 - 2,5 mm<sup>2</sup>

### INTERMEDIATE SWITCH (7)

- type SBV-04; 10AX / 250V-
- screwless connection of conductors 1,5 - 2,5 mm<sup>2</sup>

## Stikala in tipkala / Sklopke i tipkala Schalter und Taster / Switches and push buttons



### STIKALO KRIŽNO (7) Z INDIKATORSKO LUČKO

- tip SBV-04; 10AX / 250V-
- brezvijačna priključitev vodnikov 1,5 - 2,5 mm<sup>2</sup>
- tipka z lečo, lučka priložena

### KREUZSCHALTER (7) MIT GLIMMLAMPE

- Typ SBV-04; 10AX / 250V-
- schraubloser Leiteranschluss 1,5 - 2,5 mm<sup>2</sup>
- Wippe mit Linse, Lampe beigelegt

□ 18114

### SKLOPKA KRIŽNA (7) SA INDIKATORSKOM LAMPICOM

- tip SBV-04; 10AX / 250V-
- bezvijačno pričvrščivanje vodiča 1,5 - 2,5 mm<sup>2</sup>
- tipka sa prozorčičem, lampica uključena

### INTERMEDIATE SWITCH (7) WITH INDICATOR LAMP

- type SBV-04; 10AX / 250V-
- screwless connection of conductors 1,5 - 2,5 mm<sup>2</sup>
- button with lense, lamp included

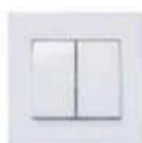

### STIKALO SERIJSKO (5)

- tip SBV-04; 10AX / 250V-
- brezvijačna priključitev vodnikov 1,5 - 2,5 mm<sup>2</sup>

### SERIENSCHALTER (5)

- Typ SBV-04; 10AX / 250V-
- schraubloser Leiteranschluss 1,5 - 2,5 mm<sup>2</sup>

□ 18102

### SKLOPKA SERIJSKA (5)

- tip SBV-04; 10AX / 250V-
- bezvijačno pričvrščivanje vodiča 1,5 - 2,5 mm<sup>2</sup>

### MULTICIRCUIT SWITCH (5)

- type SBV-04; 10AX / 250V-
- screwless connection of conductors 1,5 - 2,5 mm<sup>2</sup>



### STIKALO 2 x MENJALNO (6+6)

- tip SBV-04; 10AX / 250V-
- vijačna / brezvijačna priključitev vodnikov 1,5 - 2,5 mm<sup>2</sup>

### DOPELWECHSELSCHALTER (6+6)

- Typ SBV-04; 10AX / 250V-
- schraub / schraubloser Leiteranschluss 1,5 - 2,5 mm<sup>2</sup>

□ 18106

### SKLOPKA 2 x IZMJENIČNA (6+6)

- tip SBV-04; 10AX / 250V-
- vijčano / bezvijačno pričvrščivanje vodiča 1,5 - 2,5 mm<sup>2</sup>

### DOUBLE TWO-WAY SWITCH (6+6)

- type SBV-04; 10AX / 250V-
- screw / screwless connection of conductors 1,5 - 2,5 mm<sup>2</sup>



### STIKALO 2 POLNO (2) 0-1

- tip SBV-04; 10AX / 250V-
- brezvijačna priključitev vodnikov 1,5 - 2,5 mm<sup>2</sup>
- tipka s simbolom 0-1

### 2-POLIGER SCHALTER (2) 0-1

- Typ SBV-04; 10AX / 250V-
- schraubloser Leiteranschluss 1,5 - 2,5 mm<sup>2</sup>
- Wippe mit Symbol 0-1

□ 18105

### SKLOPKA 2 POLNA (2) 0-1

- tip SBV-04; 10AX / 250V-
- bezvijačno pričvrščivanje vodiča 1,5 - 2,5 mm<sup>2</sup>
- tipka sa simbolom 0-1

### 2 POLE SWITCH (2) 0-1

- type SBV-04; 10AX / 250V-
- screwless connection of conductors 1,5 - 2,5 mm<sup>2</sup>
- button with symbol 0-1



### STIKALO 2 POLNO (2) S KONTROLNO LUČKO

- tip SBV-04; 10AX / 250V-
- brezvijačna priključitev vodnikov 1,5 - 2,5 mm<sup>2</sup>
- tipka z lečo, lučka priložena

### 2-POLIGER SCHALTER (2) MIT KONTROLLGLIMMLAMPE

- Typ SBV-04; 10AX / 250V-
- schraubloser Leiteranschluss 1,5 - 2,5 mm<sup>2</sup>
- Wippe mit Linse, Lampe beigelegt

□ 18115

### SKLOPKA 2 POLNA (2) SA KONTROLNOM LAMPICOM

- tip SBV-04; 10AX / 250V-
- bezvijačno pričvrščivanje vodiča 1,5 - 2,5 mm<sup>2</sup>
- tipka sa prozorčičem, lampica uključena

### 2 POLE SWITCH (2) WITH CONTROL LAMP

- type SBV-04; 10AX / 250V-
- screwless connection of conductors 1,5 - 2,5 mm<sup>2</sup>
- button with lense, lamp included



### STIKALO 2 POLNO (2) 16A S KONTROLNO LUČKO

- tip SV-16; 16A / 250V-
- vijačna priključitev vodnikov 1,5 - 2,5 mm<sup>2</sup>
- tipka z lečo in simbolom „16 A“, lučka priložena

### 2-POLIGER SCHALTER (2) 16A MIT KONTROLLGLIMMLAMPE

- Typ SV-16; 16A / 250V-
- Anschluss der Leiter 1,5 - 2,5 mm<sup>2</sup> mit Schrauben
- Wippe mit Linse und Symbol „16 A“, Lampe beigelegt

□ 18129

### SKLOPKA 2 POLNA (2) 16A SA KONTROLNOM LAMPICOM

- tip SV-16; 16A / 250V-
- vijčano pričvrščivanje vodiča 1,5 - 2,5 mm<sup>2</sup>
- tipka sa prozorčičem i sa simbolom „16 A“, lampica uključena

### 2 POLE SWITCH (2) 16A WITH CONTROL LAMP

- type SV-16; 16A / 250V-
- connection of conductors 1,5 - 2,5 mm<sup>2</sup> with screws
- button with lense and symbol „16 A“, lamp included

## Stikala in tipkala / Sklopke i tipkala

### Schalter und Taster / Switches and push buttons



#### STIKALO ZA ŽALUZIJE (4)

- tip SBV-04; 10AX / 250V-
- brezvijačna priključitev vodnikov 1,5 - 2,5 mm<sup>2</sup>
- tipka s simbolom „puščica“
- položaj 1-0-2

#### JALOUSIESCHALTER (4)

- Typ SBV-04; 10AX / 250V-
- schraubloser Leiteranschluss 1,5 - 2,5 mm<sup>2</sup>
- Wippe mit Symbol „Pfeil“
- Position 1-0-2

□ 15516



#### TIPKALO ZA ŽALUZIJE (5)

- tip SBV-04; 10A / 250V-
- brezvijačna priključitev vodnikov 1,5 - 2,5 mm<sup>2</sup>
- tipka s simbolom „puščica“
- onemogočen hkratni vklop

#### JALOUSIETASTER (5)

- Typ SBV-04; 10A / 250V-
- schraubloser Leiteranschluss 1,5 - 2,5 mm<sup>2</sup>
- Wippe mit Symbol „Pfeil“
- Verhinderung einer gleichzeitigen Aktivierung

□ 18110



#### TIPKALO (1)

- tip SBV-04; 10A / 250V-
- brezvijačna priključitev vodnikov 1,5 - 2,5 mm<sup>2</sup>

#### TASTER (1)

- Typ SBV-04; 10A / 250V-
- schraubloser Leiteranschluss 1,5 - 2,5 mm<sup>2</sup>

□ 14255



#### TIPKALO (1)

- tip SBV-04; 10A / 250V-
- brezvijačna priključitev vodnikov 1,5 - 2,5 mm<sup>2</sup>
- tipka z lečo, lučka ni priložena

#### TASTER (1)

- Typ SBV-04; 10A / 250V-
- schraubloser Leiteranschluss 1,5 - 2,5 mm<sup>2</sup>
- Wippe mit Linse, Lampe nicht beigelegt

□ 18109



#### TIPKALO (1) Z INDIKATORSKO LUČKO

- tip SBV-04; 10A / 250V-
- brezvijačna priključitev vodnikov 1,5 - 2,5 mm<sup>2</sup>
- tipka z lečo, lučka priložena

#### TASTER (1) MIT GLIMMLAMPE

- Typ SBV-04; 10A / 250V-
- schraubloser Leiteranschluss 1,5 - 2,5 mm<sup>2</sup>
- Wippe mit Linse, Lampe beigelegt

□ 18119



#### TIPKALO (1) SIMBOL LUČ

- tip SBV-04; 10A / 250V-
- brezvijačna priključitev vodnikov 1,5 - 2,5 mm<sup>2</sup>
- tipka z lečo in simbolom „luč“, lučka ni priložena

#### LICHTTASTER (1)

- Typ SBV-04; 10A / 250V-
- schraubloser Leiteranschluss 1,5 - 2,5 mm<sup>2</sup>
- Wippe mit Linse und Symbol „Licht“, Lampe nicht beigelegt

□ 18107

#### SKLOPKA ZA ŽALUZIJE (4)

- tip SBV-04; 10AX / 250V-
- bezvijačno pričvrščivanje vodiča 1,5 - 2,5 mm<sup>2</sup>
- tipka sa simbolom „strelica“
- položaj 1-0-2

#### VENETIAN BLIND SWITCH (4)

- type SBV-04; 10AX / 250V-
- screwless connection of conductors 1,5 - 2,5 mm<sup>2</sup>
- button with symbol „arrow“
- position 1-0-2

#### TIPKALO ZA ŽALUZIJE (5)

- tip SBV-04; 10A / 250V-
- bezvijačno pričvrščivanje vodiča 1,5 - 2,5 mm<sup>2</sup>
- tipka sa simbolom „strelica“
- onemogočen istovremeni uklop

#### VENETIAN BLIND PUSH BUTTON (5)

- type SBV-04; 10A / 250V-
- screwless connection of conductors 1,5 - 2,5 mm<sup>2</sup>
- button with symbol „arrow“
- simultaneous activation disabled

#### TIPKALO (1)

- tip SBV-04; 10A / 250V-
- bezvijačno pričvrščivanje vodiča 1,5 - 2,5 mm<sup>2</sup>

#### PUSH BUTTON (1)

- type SBV-04; 10A / 250V-
- screwless connection of conductors 1,5 - 2,5 mm<sup>2</sup>

#### TIPKALO (1)

- tip SBV-04; 10A / 250V-
- bezvijačno pričvrščivanje vodiča 1,5 - 2,5 mm<sup>2</sup>
- tipka sa prozorčičem, lampica nije uključena

#### PUSH BUTTON (1)

- type SBV-04; 10A / 250V-
- screwless connection of conductors 1,5 - 2,5 mm<sup>2</sup>
- button with lense, lamp not included

#### TIPKALO (1) SA INDIKATORSKOM LAMPICOM

- tip SBV-04; 10A / 250V-
- bezvijačno pričvrščivanje vodiča 1,5 - 2,5 mm<sup>2</sup>
- tipka sa prozorčičem, lampica uključena

#### PUSH BUTTON (1) WITH INDICATOR LAMP

- type SBV-04; 10A / 250V-
- screwless connection of conductors 1,5 - 2,5 mm<sup>2</sup>
- button with lense, lamp included

#### TIPKALO (1) SIMBOL SVJETLO

- tip SBV-04; 10A / 250V-
- bezvijačno pričvrščivanje vodiča 1,5 - 2,5 mm<sup>2</sup>
- tipka sa prozorčičem i simbolom „svjetlo“, lampica nije uključena

#### PUSH BUTTON (1) SYMBOL LIGHT

- type SBV-04; 10A / 250V-
- screwless connection of conductors 1,5 - 2,5 mm<sup>2</sup>
- button with lense and symbol „light“, lamp not included

## Stikala in tipkala / Sklopke i tipkala Schalter und Taster / Switches and push buttons



### TIPKALO (1) SIMBOL LUČ Z INDIKATORSKO LUČKO

- tip SBV-04; 10A / 250V-
- brezvijačna priključitev vodnikov 1,5 - 2,5 mm<sup>2</sup>
- tipka z lečo in simbolom „luč“, lučka priložena

### LICHTTASTER (1) MIT GLIMMLAMPE

- Typ SBV-04; 10A / 250V-
- schraubloser Leiteranschluss 1,5 - 2,5 mm<sup>2</sup>
- Wippe mit Linse und Symbol „Licht“, Lampe beigefügt

□ 18117

### TIPKALO (1) SIMBOL SVJETLO SA INDIKATORSKOM LAMPICOM

- tip SBV-04; 10A / 250V-
- bezvijačno pričvrščivanje vodiča 1,5 - 2,5 mm<sup>2</sup>
- tipka sa prozorčićem i simbolom „svjetlo“, lampica uključena

### PUSH BUTTON (1) SYMBOL LIGHT WITH INDICATOR LAMP

- type SBV-04; 10A / 250V-
- screwless connection of conductors 1,5 - 2,5 mm<sup>2</sup>
- button with lense and symbol „light“, lamp included



### TIPKALO (1) SIMBOL ZVONEC

- tip SBV-04; 10A / 250V-
- brezvijačna priključitev vodnikov 1,5 - 2,5 mm<sup>2</sup>
- tipka z lečo in simbolom „zvonec“, lučka ni priložena

### KLINGELTASTER (1)

- Typ SBV-04; 10A / 250V-
- schraubloser Leiteranschluss 1,5 - 2,5 mm<sup>2</sup>
- Wippe mit Linse und Symbol „Klingel“, Lampe nicht beigefügt

□ 18108

### TIPKALO (1) SIMBOL ZVONO

- tip SBV-04; 10A / 250V-
- bezvijačno pričvrščivanje vodiča 1,5 - 2,5 mm<sup>2</sup>
- tipka sa prozorčićem i simbolom „zvono“, lampica nije uključena

### PUSH BUTTON (1) SYMBOL BELL

- type SBV-04; 10A / 250V-
- screwless connection of conductors 1,5 - 2,5 mm<sup>2</sup>
- button with lense and symbol „bell“, lamp not included



### TIPKALO (1) SIMBOL ZVONEC Z INDIKATORSKO LUČKO

- tip SBV-04; 10A / 250V-
- brezvijačna priključitev vodnikov 1,5 - 2,5 mm<sup>2</sup>
- tipka z lečo in simbolom „zvonec“, lučka priložena

### KLINGELTASTER (1) MIT GLIMMLAMPE

- Typ SBV-04; 10A / 250V-
- schraubloser Leiteranschluss 1,5 - 2,5 mm<sup>2</sup>
- Wippe mit Linse und Symbol „Klingel“, Lampe beigefügt

□ 18118

### TIPKALO (1) SIMBOL ZVONO SA INDIKATORSKOM LAMPICOM

- tip SBV-04; 10A / 250V-
- bezvijačno pričvrščivanje vodiča 1,5 - 2,5 mm<sup>2</sup>
- tipka sa prozorčićem i simbolom „zvono“, lampica uključena

### PUSH BUTTON (1) SYMBOL BELL WITH INDICATOR LAMP

- type SBV-04; 10A / 250V-
- screwless connection of conductors 1,5 - 2,5 mm<sup>2</sup>
- button with lense and symbol „bell“, lamp included

## Vtičnice / Utičnice Steckdosen / Sockets



### VTIČNICA

- tip VVB-92; 16A / 250V-
- priključitev vodnikov 1,5 - 2,5 mm<sup>2</sup>
- vtičnica z varnostnim kontaktom - šuko

### STECKDOSE

- Typ VVB-92; 16A / 250V-
- Leiteranschluss 1,5 - 2,5 mm<sup>2</sup>
- Steckdose mit Schutzkontakt - Schuko

vijačna / vijčana / mit Schraubklemmen / screw terminals

18500  18520  14353  14351

brezvičarna / bezvijčana / mit Steckklemmen / screwless terminals

18501  18521  14354  14352

### UTIČNICA

- tip VVB-92; 16A / 250V-
- pričvrščevanje vodiča 1,5 - 2,5 mm<sup>2</sup>
- utičnica sa zaštitnim kontaktom - šuko

### SOCKET

- type VVB-92; 16A / 250V-
- connection of conductors 1,5 - 2,5 mm<sup>2</sup>
- socket with side earthing contact - schuko



### VTIČNICA Z ZAŠČITO

- tip VVB-92; 16A / 250V-
- priključitev vodnikov 1,5 - 2,5 mm<sup>2</sup>
- vtičnica z varnostnim kontaktom - šuko
- vgrajena zaščita pred vtikom

### STECKDOSE MIT KINDERSCHUTZ

- Typ VVB-92; 16A / 250V-
- Leiteranschluss 1,5 - 2,5 mm<sup>2</sup>
- Steckdose mit Schutzkontakt - Schuko
- mit Kinderschutz

vijačna / vijčana / mit Schraubklemmen / screw terminals

18502  18522  17169  17167

brezvičarna / bezvijčana / mit Steckklemmen / screwless terminals

17930  14369  17170  17168

### UTIČNICA SA ZAŠTITOM

- tip VVB-92; 16A / 250V-
- pričvrščevanje vodiča 1,5 - 2,5 mm<sup>2</sup>
- utičnica sa zaštitnim kontaktom - šuko
- ugrajena zaščita pred dodirom

### SOCKET WITH SHUTTERS

- type VVB-92; 16A / 250V-
- connection of conductors 1,5 - 2,5 mm<sup>2</sup>
- socket with side earthing contact - schuko
- shutters for child protection



### VTIČNICA S POKROVČKOM

- tip VVB-92; 16A / 250V-
- priključitev vodnikov 1,5 - 2,5 mm<sup>2</sup>
- vtičnica z varnostnim kontaktom - šuko

### STECKDOSE MIT KLAPPDECKEL

- Typ VVB-92; 16A / 250V-
- Leiteranschluss 1,5 - 2,5 mm<sup>2</sup>
- Steckdose mit Schutzkontakt - Schuko

vijačna / vijčana / mit Schraubklemmen / screw terminals

18503

brezvičarna / bezvijčana / mit Steckklemmen / screwless terminals

18504

### UTIČNICA SA POKLOPCEM

- tip VVB-92; 16A / 250V-
- pričvrščevanje vodiča 1,5 - 2,5 mm<sup>2</sup>
- utičnica sa zaštitnim kontaktom - šuko

### SOCKET WITH COVER

- type VVB-92; 16A / 250V-
- connection of conductors 1,5 - 2,5 mm<sup>2</sup>
- socket with side earthing contact - schuko

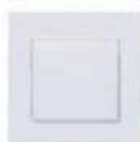

### VTIČNICA S POKROVČKOM IN ZAŠČITO

- tip VVB-92; 16A / 250V-
- priključitev vodnikov 1,5 - 2,5 mm<sup>2</sup>
- vtičnica z varnostnim kontaktom - šuko
- vgrajena zaščita pred vtikom

### STECKDOSE MIT KLAPPDECKEL UND KINDERSCHUTZ

- Typ VVB-92; 16A / 250V-
- Leiteranschluss 1,5 - 2,5 mm<sup>2</sup>
- Steckdose mit Schutzkontakt - Schuko
- mit Kinderschutz

vijačna / vijčana / mit Schraubklemmen / screw terminals

14378

brezvičarna / bezvijčana / mit Steckklemmen / screwless terminals

14379

### UTIČNICA SA POKLOPCEM I ZAŠTITOM

- tip VVB-92; 16A / 250V-
- pričvrščevanje vodiča 1,5 - 2,5 mm<sup>2</sup>
- utičnica sa zaštitnim kontaktom - šuko
- ugrajena zaščita pred dodirom

### SOCKET WITH COVER AND SHUTTERS

- type VVB-92; 16A / 250V-
- connection of conductors 1,5 - 2,5 mm<sup>2</sup>
- socket with side earthing contact - schuko
- shutters for child protection

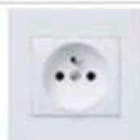

### VTIČNICA FRANCOŠKA (NF)

- tip VVB-92; 16A / 250V-
- priključitev vodnikov 1,5 - 2,5 mm<sup>2</sup>
- vtičnica z ozemljitvenim čepom

### STECKDOSE FRANZÖSISCH (NF)

- Typ VVB-92; 16A / 250V-
- Leiteranschluss 1,5 - 2,5 mm<sup>2</sup>
- Steckdose mit Erdungsstift

vijačna / vijčana / mit Schraubklemmen / screw terminals

18505  14190  14194  14192

brezvičarna / bezvijčana / mit Steckklemmen / screwless terminals

17940  14191  14195  14193

### UTIČNICA FRANCOŠKA (NF)

- tip VVB-92; 16A / 250V-
- pričvrščevanje vodiča 1,5 - 2,5 mm<sup>2</sup>
- utičnica s uzemljivačkim čepom

### SOCKET FRENCH (NF)

- type VVB-92; 16A / 250V-
- connection of conductors 1,5 - 2,5 mm<sup>2</sup>
- socket with earthing pin



## Vtičnice / Utičnice Steckdosen / Sockets



### VTIČNICA FRANCOŠKA (NF) Z ZAŠČITO

- tip VVB-92; 16A / 250V-
- priključitev vodnikov 1,5 - 2,5 mm<sup>2</sup>
- vtičnica z ozemljitvenim čepom
- vgrajena zaščita pred vtičkom

### STECKDOSE FRANZÖSISCH (NF) MIT KINDERSCHUTZ

- Typ VVB-92; 16A / 250V-
- Leiteranschluss 1,5 - 2,5 mm<sup>2</sup>
- Steckdose mit Erdungsstift
- mit Kinderschutz

vijačna / vijčana / mit Schraubklemmen / screw terminals

18506  16863  16867  16865

brezvijačna / bezvijčana / mit Steckklemmen / screwless terminals

17950  16864  16868  16866

### VTIČNICA FRANCOŠKA (NF) SA ZAŠTITOM

- tip VVB-92; 16A / 250V-
- pričvrščivanje vodiča 1,5 - 2,5 mm<sup>2</sup>
- utičnica s ozemljivačkim čepom
- ugrađena zaštita pred dotikom

### SOCKET FRENCH (NF) WITH SHUTTERS

- type VVB-92; 16A / 250V-
- connection of conductors 1,5 - 2,5 mm<sup>2</sup>
- socket with earthing pin
- shutters for child protection

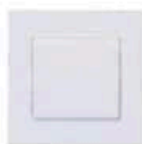

### VTIČNICA FRANCOŠKA (NF) S POKROVČKOM

- tip VVB-92; 16A / 250V-
- priključitev vodnikov 1,5 - 2,5 mm<sup>2</sup>
- vtičnica z ozemljitvenim čepom

### STECKDOSE FRANZÖSISCH (NF) MIT KLAPPDECKEL

- Typ VVB-92; 16A / 250V-
- Leiteranschluss 1,5 - 2,5 mm<sup>2</sup>
- Steckdose mit Erdungsstift

vijačna / vijčana / mit Schraubklemmen / screw terminals

16782

brezvijačna / bezvijčana / mit Steckklemmen / screwless terminals

16783

### VTIČNICA FRANCOŠKA (NF) SA POKLOPEM

- tip VVB-92; 16A / 250V-
- pričvrščivanje vodiča 1,5 - 2,5 mm<sup>2</sup>
- utičnica s ozemljivačkim čepom

### SOCKET FRENCH (NF) WITH COVER

- type VVB-92; 16A / 250V-
- connection of conductors 1,5 - 2,5 mm<sup>2</sup>
- socket with earthing pin

## Komunikacije / Komunikacije

### Kommunikation / Communications



#### VTIČNICA RAČUNALNIŠKA 2 x RJ45 Cat. 5e

- 2 x RJ45 8/8 Cat. 5e
- neoklopljena
- LS (brezvijačna) priključitev

#### DATENDOSE 2 x RJ45 Cat. 5e

- 2 x RJ45 8/8 Cat. 5e
- ungeschirmt
- LS (schraubloser) Anschluss

□ 18511

#### UTIČNICA RAČUNALNA 2 x RJ45 Cat. 5e

- 2 x RJ45 8/8 Cat. 5e
- neoklopljena
- LS (bezvijačno) priključenje

#### DATA SOCKET 2 x RJ45 Cat. 5e

- 2 x RJ45 8/8 Cat. 5e
- unshielded
- LS (screwless) connection



#### VTIČNICA RAČUNALNIŠKA 2 x RJ45 Cat. 6

- 2 x RJ45 8/8 Cat. 6
- oklopljena
- LS (brezvijačna) priključitev

#### DATENDOSE 2 x RJ45 Cat. 6

- 2 x RJ45 8/8 Cat. 6
- geschirmt
- LS (schraubloser) Anschluss

□ 18513

#### UTIČNICA RAČUNALNA 2 x RJ45 Cat. 6

- 2 x RJ45 8/8 Cat. 6
- oklopljena
- LS (bezvijačno) priključenje

#### DATA SOCKET 2 x RJ45 Cat. 6

- 2 x RJ45 8/8 Cat. 6
- shielded
- LS (screwless) connection



#### VTIČNICA TELEFONSKA 2 x RJ11

- 2 x RJ11 4/4 Cat. 3
- vijačna priključitev

#### TELEFONSTECKDOSE 2 x RJ11

- 2 x RJ11 4/4 Cat. 3
- Schraubklemmen

□ 18509

#### UTIČNICA TELEFONSKA 2 x RJ11

- 2 x RJ11 4/4 Cat. 3
- vijčano pričvrščivanje

#### TELEPHONE SOCKET 2 x RJ11

- 2 x RJ11 4/4 Cat. 3
- screw connection



#### VTIČNICA TELEFONSKA TAE

- tip 3 x 6 NFN
- vijačna priključitev

#### TELEFONSTECKDOSE TAE

- Typ 3 x 6 NFN
- Schraubklemmen

□ 18510

#### UTIČNICA TELEFONSKA TAE

- tip 3 x 6 NFN
- vijčano pričvrščivanje

#### TELEPHONE SOCKET TAE

- type 3 x 6 NFN
- screw connection



#### VTIČNICA TELEFONSKA TDO / TSS

- vijačna priključitev

#### TELEFONSTECKDOSE TDO / TSS

- Schraubklemmen

□ 16950

#### UTIČNICA TELEFONSKA TDO / TSS

- vijčano pričvrščivanje

#### TELEPHONE SOCKET TDO / TSS

- screw connection



#### VTIČNICA TV-R KONČNA

- -10dB; (5-1000)MHz
- vijačna priključitev

#### ANTENNENDOSE ALS ENDDOSE

- -10dB; (5-1000)MHz
- Schraubklemmen

□ 18515

#### UTIČNICA TV-R KRAJNJA

- -10dB; (5-1000)MHz
- vijčano pričvrščivanje

#### SOCKET TV-R END-LINE

- -10dB; (5-1000)MHz
- screw connection

## Komunikacije / Komunikacije

### Kommunikation / Communications



#### VTIČNICA SAT KONČNA

-- 2dB; (5-2400)MHz  
- vijčna priključitev

#### ANTENNENDOSE ALS ENDDOSE SAT

-- 2dB; (5-2400)MHz  
- Schraubklemmen

#### UTIČNICA SAT KRAJNJA

-- 2dB; (5-2400)MHz  
- vijčano pričvrščevanje

#### SOCKET SAT END-LINE

-- 2dB; (5-2400)MHz  
- screw connection

□ 18517



#### VTIČNICA TV-R PREHODNA

-- 2dB / -14dB; (5-1000)MHz  
- vijčna priključitev

#### ANTENNENDOSE ALS DURCHGANGSDOSE

-- 2dB / -14dB; (5-1000)MHz  
- Schraubklemmen

#### UTIČNICA TV-R PROLAZNA

-- 2dB / -14dB; (5-1000)MHz  
- vijčano pričvrščevanje

#### SOCKET TV-R THROUGH-LINE

-- 2dB / -14dB; (5-1000)MHz  
- screw connection

□ 18516



#### VTIČNICA TV-R PREHODNA S KONČNIM UPOROM

-- 2dB / -14dB; (5-1000)MHz  
- vijčna priključitev

#### ANTENNENDOSE ALS DURCHGANGSDOSE MIT ENDWIDERSTAND

-- 2dB / -14dB; (5-1000)MHz  
- Schraubklemmen

#### UTIČNICA TV-R PROLAZNA SA KRAJNIM UPOROM

-- 2dB / -14dB; (5-1000)MHz  
- vijčano pričvrščevanje

#### SOCKET TV-R THROUGH-LINE WITH END RESISTANCE

-- 2dB / -14dB; (5-1000)MHz  
- screw connection

□ 18518

## Elektronika / Elektronika Elektronik / Electronics



### STIKALO ZATEMNILNO NAVADNO (R)

- (60-400)W, 250V / 50Hz
- za regulacijo Ohmskih (R) bremen
- vezava z menjalnim stikalom ni mogoča
- vezava večih zatemnilnikov ni dovoljena
- z zamenljivo varovalko 1,6A

### EIN-AUS DIMMER (R)

- (60-400)W, 250V / 50Hz
- zur Regelung von Ohmschen (R) Lasten
- Schaltung mit Wechselschalter nicht möglich
- Schaltung vom mehreren Dimmern nicht erlaubt
- mit austauschbarer Sicherung 1,6A

□ 18120



### STIKALO ZATEMNILNO MENJALNO (R)

- (60-400)W, 250V / 50Hz
- za regulacijo Ohmskih (R) bremen
- možna vezava z menjalnim stikalom
- vezava večih zatemnilnikov ni dovoljena
- z zamenljivo varovalko 1,6A

### WECHSEL DIMMER (R)

- (60-400)W, 250V / 50Hz
- zur Regelung von Ohmschen (R) Lasten
- Schaltung mit Wechselschalter möglich
- Schaltung vom mehreren Dimmern nicht erlaubt
- mit austauschbarer Sicherung 1,6A

□ 18121



### STIKALO ZATEMNILNO MENJALNO (R,L)

- (25-500)VA, 250V / 50Hz
- za regulacijo Ohmskih (R) in Induktivnih (L) bremen
- možna vezava z menjalnim stikalom
- vezava večih zatemnilnikov ni dovoljena
- z zamenljivo varovalko 1,6A

### WECHSEL DIMMER (R,L)

- (25-500)VA, 250V / 50Hz
- zur Regelung von Ohmschen (R) und Induktiven (L) Lasten
- Schaltung mit Wechselschalter möglich
- Schaltung vom mehreren Dimmern nicht erlaubt
- mit austauschbarer Sicherung 1,6A

□ 18123



### STIKALO ZATEMNILNO MENJALNO (R,C)

- (20-315)W, 250V / 50Hz
- za regulacijo Ohmskih (R) in Kapacitivnih (C) bremen
- možna vezava z menjalnim stikalom
- vezava večih zatemnilnikov ni dovoljena

### WECHSEL DIMMER (R,C)

- (20-315)W, 250V / 50Hz
- zur Regelung von Ohmschen (R) und Kapazitiven (C) Lasten
- Schaltung mit Wechselschalter möglich
- Schaltung vom mehreren Dimmern nicht erlaubt

□ 18124



### STIKALO ZATEMNILNO LED MENJALNO (R,L,C)

- (7-110)W/VA, 230V / 50Hz
- za regulacijo Ohmskih (R), Induktivnih (L) in Kapacitivnih bremen
- možna vezava z menjalnim stikalom
- vezava večih zatemnilnikov ni dovoljena
- z zamenljivo varovalko 1,6A

### WECHSEL LED DIMMER (R,L,C)

- (7-110)W/VA, 250V / 50Hz
- zur Regelung von Ohmschen (R), Induktiven (L) und Kapazitiven (C) Lasten
- Schaltung mit Wechselschalter möglich
- Schaltung vom mehreren Dimmern nicht erlaubt
- mit austauschbarer Sicherung 1,6A

□ 15182

### REGULATOR OBIČNI (R)

- (60-400)W, 250V / 50Hz
- za regulacijo Ohmskih (R) trošila
- spajanje sa izmjeničnom sklopkom nije moguća
- spajanje više regulatora nije dozvoljeno
- sa zamjenjivim osiguračem 1,6A

### ON-OFF DIMMER (R)

- (60-400)W, 250V / 50Hz
- for regulation of Ohm (R) loads
- combination with two-way switch is not possible
- more dimmers combination is not allowed
- with replaceable fuse 1,6A

### REGULATOR IZMJENIČNI (R)

- (60-400)W, 250V / 50Hz
- za regulacijo Ohmskih (R) trošila
- moguće spajanje sa izmjeničnom sklopkom
- spajanje više regulatora nije dozvoljeno
- sa zamjenjivim osiguračem 1,6A

### TWO-WAY DIMMER (R)

- (60-400)W, 250V / 50Hz
- for regulation of Ohm (R) loads
- combination with two-way switch is possible
- more dimmers combination is not allowed
- with replaceable fuse 1,6A

### REGULATOR IZMJENIČNI (R,L)

- (25-500)VA, 250V / 50Hz
- za regulacijo Ohmskih (R) i Induktivnih (L) trošila
- moguće spajanje sa izmjeničnom sklopkom
- spajanje više regulatora nije dozvoljeno
- sa zamjenjivim osiguračem 1,6A

### TWO-WAY DIMMER (R,L)

- (25-500)VA, 250V / 50Hz
- for regulation of Ohm (R) and Inductive (L) loads
- combination with two-way switch is possible
- more dimmers combination is not allowed
- with replaceable fuse 1,6A

### REGULATOR IZMJENIČNI (R,C)

- (20-315)W, 250V / 50Hz
- za regulacijo Ohmskih (R) i Kapacitivnih (C) trošila
- moguće spajanje sa izmjeničnom sklopkom
- spajanje više regulatora nije dozvoljeno

### TWO-WAY DIMMER (R,C)

- (20-315)W, 250V / 50Hz
- for regulation of Ohm (R) and Capacitive (C) loads
- combination with two-way switch is possible
- more dimmers combination is not allowed

### REGULATOR LED IZMJENIČNI (R,L,C)

- (7-110)W/VA, 230V / 50Hz
- za regulacijo Ohmskih (R), Induktivnih (L) i Kapacitivnih (C) trošila
- moguće spajanje sa izmjeničnom sklopkom
- spajanje više regulatora nije dozvoljeno
- sa zamjenjivim osiguračem 1,6A

### TWO-WAY LED DIMMER (R,L,C)

- (7-110)W/VA, 250V / 50Hz
- for regulation of Ohm (R), Inductive (L) and Capacitive (C) loads
- combination with two-way switch is possible
- more dimmers combination is not allowed
- with replaceable fuse 1,6A

**Elektronika / Elektronika**  
Elektronik / Electronics**ELEKTRONSKI POTENCIOMETER**

- krmilna napetost [1-10]V/40mA; stikalo 10A; 230V / 50Hz
- za krmiljenje stikalnih naprav [EVG] z 10V krmilnim vhodom
- možno krmiliti več stikalnih naprav do skupne vrednosti krmilnega toka max. 40mA

**ELEKTRONISCH POTENTIOMETER**

- Steuerspannung [1-10]V/40mA; stikalo 10A; 230V / 50Hz
- zur Regelung von Schaltgeräten [EVG] mit 10 V Steuereingang
- mögliche Steuerung von mehreren Schaltgeräten bis zum Gesamt-Steuerstrom max. 40mA

**ELEKTRONSKI POTENCIOMETAR**

- upravljački napon [1-10]V/40mA; stikopka 10A; 230V / 50Hz
- za upravljanje uredaja [EVG] s 10V upravljačkim ulazom
- moguće upravljanje većim brojem uredaja [EVG] do ukupne vrijednosti upravljačke struje do max. 40mA

**ELECTRONIC POTENTIOMETER**

- switching power [1-10]V/40mA; switch 10A; 230V / 50Hz
- for controlling switchgears [EVG] with 10V input
- possible to control more switchgears with total switching current of max. 40mA

□ 14276

## Multimedija / Multimedija

### Multimedia / Multimedia



#### NOSILEC KEYSTONE 1M + 2M

- nosilec z možnostjo vpetja elementov z Keystone standardom
- možnost vpetja enega ali dveh elementov

#### HALTERUNG KEYSTONE 1M+2M

- Halterung ermöglicht Snap-in Montage von Elementen mit Keystone Standard
- Mögliche Snap-in Montage von einem oder zwei Elementen

#### NOSAČ KEYSTONE 1M + 2M

- nosač s možnostjo stavljanja elemenata sa Keystone standardom
- možnost stavljanja jednog ili dva elementa

#### MOUNTING FRAME KEYSTONE 1M + 2M

- mounting frame with possibility of snap-in elements with Keystone standard
- possibility of snap-in one or two elements

□ 16955



#### ADAPTER HDMI KEYSTONE 1M

- montaža v Keystone nosilec 1M ali 2M
- ženski / ženski

#### ADAPTER HDMI KEYSTONE 1M

- Einbau in Keystone Halterung 1M oder 2M
- Weiblich / Weiblich

#### ADAPTER HDMI KEYSTONE 1M

- montaža u Keystone nosač 1M ili 2M
- ženski / ženski

#### ADAPTOR HDMI KEYSTONE 1M

- fits into mounting frame Keystone 1M or 2M
- female / female

□ 51079 ■ 51078



#### ADAPTER USB 3.0 KEYSTONE 1M

- montaža v Keystone nosilec 1M ali 2M
- ženski / ženski

#### ADAPTER USB 3.0 KEYSTONE 1M

- Einbau in Keystone Halterung 1M oder 2M
- Weiblich / Weiblich

#### ADAPTER USB 3.0 KEYSTONE 1M

- montaža u Keystone nosač 1M ili 2M
- ženski / ženski

#### ADAPTOR USB 3.0 KEYSTONE 1M

- fits into mounting frame Keystone 1M or 2M
- female / female

□ 51095 ■ 51094



#### 2 x ADAPTER AUDIO LS 4mm, KEYSTONE 1M (RDEČI + ČRNJI)

- montaža v Keystone nosilec 1M ali 2M
- priključitev vodnikov z vijakom ali vtičnem fi 4mm
- pozlačeni kontakti

#### 2 x ADAPTER AUDIO LS 4MM, KEYSTONE, 1M (ROT + SCHWARZ)

- Einbau in Keystone Halterung 1M oder 2M
- Leiteranschluss mit Schraube oder Stecker fi 4mm
- Vergoldete Kontakte

#### 2 x ADAPTER AUDIO LS 4mm, KEYSTONE 1M (CRVENI + CRNI)

- montaža u Keystone nosač 1M ili 2M
- priključenje vodiča sa vijkom ili utikačem fi 4mm
- pozlačeni kontakti

#### 2 x ADAPTOR AUDIO LS 4mm, KEYSTONE 1M (RED + BLACK)

- fits into mounting frame Keystone 1M or 2M
- connection of conductors with screws or with plug fi 4mm
- gold plated contacts

□ 16790 ■ 16791



#### 2 x ADAPTER AUDIO RCA (Cinch), KEYSTONE 1M (RDEČI + ČRNJI)

- montaža v Keystone nosilec 1M ali 2M
- priključitev vodnikov z vtičnem Cinch
- pozlačeni kontakti

#### 2 x ADAPTER AUDIO RCA (Cinch), KEYSTONE 1M (ROT + SCHWARZ)

- Einbau in Keystone Halterung 1M oder 2M
- Leiteranschluss mit Stecker - Cinch
- Vergoldete Kontakte

#### 2 x ADAPTER AUDIO RCA (Cinch), KEYSTONE 1M (CRVENI + CRNI)

- montaža u Keystone nosač 1M ili 2M
- priključenje vodiča sa vtičnem Cinch
- pozlačeni kontakti

#### 2 x ADAPTOR AUDIO RCA (Cinch), KEYSTONE 1M (RED + BLACK)

- fits into mounting frame Keystone 1M or 2M
- connection of conductors with Cinch plug
- gold plated contacts

□ 16792 ■ 16793



#### ADAPTER AUDIO 3,5mm STEREO (JACK) KEYSTONE 1M

- montaža v Keystone nosilec 1M
- priključitev vodnikov z vtičnem fi 3,5mm

#### ADAPTER AUDIO 3,5mm STEREO (JACK) KEYSTONE 1M

- Einbau in Keystone Halterung 1M
- Leiteranschluss mit Stecker fi 3,5mm

#### ADAPTER AUDIO 3,5mm STEREO (JACK) KEYSTONE 1M

- montaža u Keystone nosač 1M
- priključenje vodiča sa vtičnem fi 3,5mm

#### ADAPTOR AUDIO 3,5mm STEREO (JACK) KEYSTONE 1M

- fits into mounting frame Keystone 1M
- connection of conductors with plug fi 3,5mm

■ 51131

## Multimedija / Multimedija

### Multimedia / Multimedia



#### USB POLNILEC KEystone 1M

- montaža v Keystone nosilec 1M ali 2M
- vhodna napetost: 230Vac; 50Hz; 0,1A
- izhodna napetost: 5Vdc; 1,2A
- IMQ

#### USB LADEGERÄT 1M KEystone, KOMPLETT

- Einbau in Keystone Halterung 1M oder 2M
- Eingangsspannung: 230Vac; 50 Hz; 0,1A
- Ausgangsspannung: 5Vdc; 1,2A
- IMQ

□ 51080

#### USB PUNJAČ KEystone 1M

- montaža v Keystone nosač 1M ili 2M
- ulazni napon: 230Vac; 50Hz; 0,1A
- izlazni napon: 5Vdc; 1,2A
- IMQ

#### USB CHARGER KEystone 1M

- fits into mounting frame Keystone 1M or 2M
- input: 230Vac; 50Hz; 0,1A
- output: 5Vdc; 1,2A
- IMQ



#### USB POLNILEC 2M KOMPLET

- vhodna napetost: 230Vac; 50Hz; 0,1A
- izhodna napetost: 2 x 5Vdc; 0,7A

#### USB LADEGERÄT 2M KOMPLETT

- Eingangsspannung: 230Vac; 50 Hz; 0,1A
- Ausgangsspannung: 2 x 5Vdc; 0,7A

□ 17938

#### USB PUNJAČ 2M KOMPLET

- ulazni napon: 230Vac; 50Hz; 0,1A
- izlazni napon: 2 x 5Vdc; 0,7A

#### USB CHARGER 2M COMPLETE

- input: 230Vac; 50Hz; 0,1A
- output: 2 x 5Vdc; 0,7A



#### LED LUČKA KEystone 1M

- podometna, montaža v Keystone nosilec 1M
- vhodna napetost: 230Vac; 50-60Hz; 3,7mA
- svetilnost: cca. 1800mcd (cca. 0,4lm)
- način delovanja: ON - AUTO
- transparent

#### LED LAMPE, KEystone 1M

- Unterputz, Einbau in Keystone Halterung 1M
- Eingangsspannung: 230Vac; 50-60 Hz; 3,7 mA
- Leuchtkraft: cca. 1800mcd (cca. 0,4lm)
- Wirkungsweise: ON-AUTO
- Transparent

□ 51132

#### LED SVJETLO KEystone 1M

- podžbukna, montaža u Keystone nosač 1M
- ulazni napon: 230Vac; 50-60Hz; 3,7mA
- osvijetljenje: cca. 1800mcd (cca. 0,4lm)
- način rada: ON - AUTO
- transparent

#### LED LIGHT KEystone 1M

- flush mounting, fits into mounting frame Keystone 1M
- input: 230Vac; 50-60Hz; 3,7mA
- light intensity: cca. 1800mcd (cca. 0,4lm)
- functions: ON - AUTO
- transparent



#### LED LUČKA EMERGENCY KEystone 1M

- montaža v Keystone nosilec 1M
- vhodna napetost: 230Vac; 50-60Hz; 3,7mA
- svetilnost: cca. 5700mcd (cca. 1,2lm)
- čas delovanja brez napetosti: več kot 2h
- polnjenje: manj kot 3h
- način delovanja: ON - AUTO
- zamenljiva polnjiva baterija NiMH 4,8V 80mAh

#### LED LAMPE EMERGENCY KEystone 1M

- Einbau in Keystone Halterung 1M
- Eingangsspannung: 230Vac; 50-60 Hz; 3,7 mA
- Leuchtkraft: cca. 5700mcd (cca. 1,2lm)
- Betriebsdauer (ohne Spannung) : mehr als 2 Stunden
- Ladedauer: weniger als 3 Stunden
- Wirkungsweise: ON-AUTO
- Austauschbare, wiederaufladbare Batterie NiMH 4,8V 80mAh

□ 51133

#### LED SVJETLO EMERGENCY KEystone 1M

- montaža v Keystone nosač 1M
- ulazni napon: 230Vac; 50-60Hz; 3,7mA
- osvijetljenje: cca. 5700mcd (cca. 1,2lm)
- vrijeme rada (bez napona): više od 2h
- punjenje: manje od 3h
- način rada: ON - AUTO
- zamjenjiva punjiva baterija NiMH 4,8V 80mAh

#### LED LIGHT EMERGENCY KEystone 1M

- fits into mounting frame Keystone 1M
- input: 230Vac; 50-60Hz; 3,7mA
- light intensity: about 5700mcd (cca. 1,2lm)
- operation time (without power): more than 2h
- recharge time: less than 3h
- functions: ON - AUTO
- replaceable rechargeable battery NiMH 4,8V 80mAh

## CAPRI



160 • **Stikala in tipkala**

Sklopke i tipkala  
Schalter und Taster  
Switches and push buttons

164 • **Vtičnice**

Utičnice  
Steckdosen  
Sockets

166 • **Komunikacije**

Komunikacije  
Kommunikation  
Communications

168 • **Elektronika**

Elektronika  
Elektronik  
Electronics



156 • **Multimedija**

- Multimedija
- Multimedia
- Multimedia

## CAPRI

## Stikala in tipkala / Sklopke i tipkala

### Schalter und Taster / Switches and push buttons

**STIKALO NAVADNO (1)**

- tip SBV-04; 10AX / 250V-
- brezvijačna priključitev vodnikov 1,5 - 2,5 mm<sup>2</sup>

**AUSSCHALTER (1)**

- Typ SBV-04; 10AX / 250V-
- schraubloser Leiteranschluss 1,5 - 2,5 mm<sup>2</sup>

□ 12601

**SKLOPKA OBIČNA (1)**

- tip SBV-04; 10AX / 250V-
- bezvijačno pričvrščivanje vodiča 1,5 - 2,5 mm<sup>2</sup>

**ON-OFF SWITCH (1)**

- type SBV-04; 10AX / 250V-
- screwless connection of conductors 1,5 - 2,5 mm<sup>2</sup>

**STIKALO NAVADNO (1) Z INDIKATORSKO LUČKO**

- tip SBV-04; 10AX / 250V-
- brezvijačna priključitev vodnikov 1,5 - 2,5 mm<sup>2</sup>
- tipka z lečo, lučka priložena

**AUSSCHALTER (1) MIT GLIMMLAMPE**

- Typ SBV-04; 10AX / 250V-
- schraubloser Leiteranschluss 1,5 - 2,5 mm<sup>2</sup>
- Wippe mit Linse, Lampe beigelegt

□ 12611

**SKLOPKA OBIČNA (1) SA INDIKATORSKOM LAMPICOM**

- tip SBV-04; 10AX / 250V-
- bezvijačno pričvrščivanje vodiča 1,5 - 2,5 mm<sup>2</sup>
- tipka sa prozorčićem, lampica uključena

**ON-OFF SWITCH (1) WITH INDICATOR LAMP**

- type SBV-04; 10AX / 250V-
- screwless connection of conductors 1,5 - 2,5 mm<sup>2</sup>
- button with lense, lamp included

**STIKALO MENJALNO (6)**

- tip SBV-04; 10AX / 250V-
- brezvijačna priključitev vodnikov 1,5 - 2,5 mm<sup>2</sup>

**WECHSELSCHALTER (6)**

- Typ SBV-04; 10AX / 250V-
- schraubloser Leiteranschluss 1,5 - 2,5 mm<sup>2</sup>

□ 12603

**SKLOPKA IZMJENIČNA (6)**

- tip SBV-04; 10AX / 250V-
- bezvijačno pričvrščivanje vodiča 1,5 - 2,5 mm<sup>2</sup>

**TWO-WAY SWITCH (6)**

- type SBV-04; 10AX / 250V-
- screwless connection of conductors 1,5 - 2,5 mm<sup>2</sup>

**STIKALO MENJALNO (6) Z INDIKATORSKO LUČKO**

- tip SBV-04; 10AX / 250V-
- brezvijačna priključitev vodnikov 1,5 - 2,5 mm<sup>2</sup>
- tipka z lečo, lučka priložena

**WECHSELSCHALTER (6) MIT GLIMMLAMPE**

- Typ SBV-04; 10AX / 250V-
- schraubloser Leiteranschluss 1,5 - 2,5 mm<sup>2</sup>
- Wippe mit Linse, Lampe beigelegt

□ 12613

**SKLOPKA IZMJENIČNA (6) SA INDIKATORSKOM LAMPICOM**

- tip SBV-04; 10AX / 250V-
- bezvijačno pričvrščivanje vodiča 1,5 - 2,5 mm<sup>2</sup>
- tipka sa prozorčićem, lampica uključena

**TWO-WAY SWITCH (6) WITH INDICATOR LAMP**

- type SBV-04; 10AX / 250V-
- screwless connection of conductors 1,5 - 2,5 mm<sup>2</sup>
- button with lense, lamp included

**STIKALO MENJALNO (6) S KONTROLNO LUČKO**

- tip SBV-04; 10AX / 250V-
- brezvijačna priključitev vodnikov 1,5 - 2,5 mm<sup>2</sup>
- tipka z lečo, lučka priložena

**WECHSELSCHALTER (6) MIT KONTROLLGLIMMLAMPE**

- Typ SBV-04; 10AX / 250V-
- schraubloser Leiteranschluss 1,5 - 2,5 mm<sup>2</sup>
- Wippe mit Linse, Lampe beigelegt

□ 12612

**SKLOPKA IZMJENIČNA (6) SA KONTROLNOM LAMPICOM**

- tip SBV-04; 10AX / 250V-
- bezvijačno pričvrščivanje vodiča 1,5 - 2,5 mm<sup>2</sup>
- tipka sa prozorčićem, lampica uključena

**TWO-WAY SWITCH (6) WITH CONTROL LAMP**

- type SBV-04; 10AX / 250V-
- screwless connection of conductors 1,5 - 2,5 mm<sup>2</sup>
- button with lense, lamp included

**STIKALO KRIŽNO (7)**

- tip SBV-04; 10AX / 250V-
- brezvijačna priključitev vodnikov 1,5 - 2,5 mm<sup>2</sup>

**KREUZSCHALTER (7)**

- Typ SBV-04; 10AX / 250V-
- schraubloser Leiteranschluss 1,5 - 2,5 mm<sup>2</sup>

□ 12604

**SKLOPKA KRIŽNA (7)**

- tip SBV-04; 10AX / 250V-
- bezvijačno pričvrščivanje vodiča 1,5 - 2,5 mm<sup>2</sup>

**INTERMEDIATE SWITCH (7)**

- type SBV-04; 10AX / 250V-
- screwless connection of conductors 1,5 - 2,5 mm<sup>2</sup>

## Stikala in tipkala / Sklopke i tipkala Schalter und Taster / Switches and push buttons



### STIKALO KRIŽNO (7) Z INDIKATORSKO LUČKO

- tip SBV-04; 10AX / 250V-
- brezvijačna priključitev vodnikov 1,5 - 2,5 mm<sup>2</sup>
- tipka z lečo, lučka priložena

### KREUZSCHALTER (7) MIT GLIMMLAMPE

- Typ SBV-04; 10AX / 250V-
- schraubloser Leiteranschluss 1,5 - 2,5 mm<sup>2</sup>
- Wippe mit Linse, Lampe beigelegt

□ 12614

### SKLOPKA KRIŽNA (7) SA INDIKATORSKOM LAMPICOM

- tip SBV-04; 10AX / 250V-
- bezvijačno pričvrščivanje vodiča 1,5 - 2,5 mm<sup>2</sup>
- tipka sa prozorčićem, lampica uključena

### INTERMEDIATE SWITCH (7) WITH INDICATOR LAMP

- type SBV-04; 10AX / 250V-
- screwless connection of conductors 1,5 - 2,5 mm<sup>2</sup>
- button with lense, lamp included



### STIKALO SERIJSKO (5)

- tip SBV-04; 10AX / 250V-
- brezvijačna priključitev vodnikov 1,5 - 2,5 mm<sup>2</sup>

### SERIENSCHALTER (5)

- Typ SBV-04; 10AX / 250V-
- schraubloser Leiteranschluss 1,5 - 2,5 mm<sup>2</sup>

□ 12602

### SKLOPKA SERIJSKA (5)

- tip SBV-04; 10AX / 250V-
- bezvijačno pričvrščivanje vodiča 1,5 - 2,5 mm<sup>2</sup>

### MULTICIRCUIT SWITCH (5)

- type SBV-04; 10AX / 250V-
- screwless connection of conductors 1,5 - 2,5 mm<sup>2</sup>



### STIKALO 2 x MENJALNO (6+6)

- tip SBV-04; 10AX / 250V-
- vijačna / brezvijačna priključitev vodnikov 1,5 - 2,5 mm<sup>2</sup>

### DOPPELWECHSELSCHALTER (6+6)

- Typ SBV-04; 10AX / 250V-
- schraub / schraubloser Leiteranschluss 1,5 - 2,5 mm<sup>2</sup>

□ 12606

### SKLOPKA 2 x IZMJENIČNA (6+6)

- tip SBV-04; 10AX / 250V-
- vijčano / bezvijačno pričvrščivanje vodiča 1,5 - 2,5 mm<sup>2</sup>

### DOUBLE TWO-WAY SWITCH (6+6)

- type SBV-04; 10AX / 250V-
- screw / screwless connection of conductors 1,5 - 2,5 mm<sup>2</sup>



### STIKALO 2 POLNO (2) 0-1

- tip SBV-04; 10AX / 250V-
- brezvijačna priključitev vodnikov 1,5 - 2,5 mm<sup>2</sup>
- tipka s simbolom 0-1

### 2-POLIGER SCHALTER (2) 0-1

- Typ SBV-04; 10AX / 250V-
- schraubloser Leiteranschluss 1,5 - 2,5 mm<sup>2</sup>
- Wippe mit Symbol 0-1

□ 12605

### SKLOPKA 2 POLNA (2) 0-1

- tip SBV-04; 10AX / 250V-
- bezvijačno pričvrščivanje vodiča 1,5 - 2,5 mm<sup>2</sup>
- tipka sa simbolom 0-1

### 2 POLE SWITCH (2) 0-1

- type SBV-04; 10AX / 250V-
- screwless connection of conductors 1,5 - 2,5 mm<sup>2</sup>
- button with symbol 0-1



### STIKALO 2 POLNO (2) S KONTROLNO LUČKO

- tip SBV-04; 10AX / 250V-
- brezvijačna priključitev vodnikov 1,5 - 2,5 mm<sup>2</sup>
- tipka z lečo, lučka priložena

### 2-POLIGER SCHALTER (2) MIT KONTROLLGLIMMLAMPE

- Typ SBV-04; 10AX / 250V-
- schraubloser Leiteranschluss 1,5 - 2,5 mm<sup>2</sup>
- Wippe mit Linse, Lampe beigelegt

□ 12615

### SKLOPKA 2 POLNA (2) SA KONTROLNOM LAMPICOM

- tip SBV-04; 10AX / 250V-
- bezvijačno pričvrščivanje vodiča 1,5 - 2,5 mm<sup>2</sup>
- tipka sa prozorčićem, lampica uključena

### 2 POLE SWITCH (2) WITH CONTROL LAMP

- type SBV-04; 10AX / 250V-
- screwless connection of conductors 1,5 - 2,5 mm<sup>2</sup>
- button with lense, lamp included



### STIKALO 2 POLNO (2) 16A S KONTROLNO LUČKO

- tip SV-16; 16A / 250V-
- vijačna priključitev vodnikov 1,5 - 2,5 mm<sup>2</sup>
- tipka z lečo in simbolom „16 A“, lučka priložena

### 2-POLIGER SCHALTER (2) 16A MIT KONTROLLGLIMMLAMPE

- Typ SV-16; 16A / 250V-
- Anschluss der Leiter 1,5 - 2,5 mm<sup>2</sup> mit Schrauben
- Wippe mit Linse und Symbol „16 A“, Lampe beigelegt

□ 12600

### SKLOPKA 2 POLNA (2) 16A SA KONTROLNOM LAMPICOM

- tip SV-16; 16A / 250V-
- vijčano pričvrščivanje vodiča 1,5 - 2,5 mm<sup>2</sup>
- tipka sa prozorčićem i sa simbolom „16 A“, lampica uključena

### 2 POLE SWITCH (2) 16A WITH CONTROL LAMP

- type SV-16; 16A / 250V-
- connection of conductors 1,5 - 2,5 mm<sup>2</sup> with screws
- button with lense and symbol „16 A“, lamp included

## Stikala in tipkala / Sklopke i tipkala

### Schalter und Taster / Switches and push buttons



#### STIKALO ZA ŽALUZIJE (4)

- tip SBV-04; 10AX / 250V-
- brezvijačna priključitev vodnikov 1,5 - 2,5 mm<sup>2</sup>
- tipka s simbolom „puščica“
- položaj 1-0-2

#### JALOUSIESCHALTER (4)

- Typ SBV-04; 10AX / 250V-
- schraubloser Leiteranschluss 1,5 - 2,5 mm<sup>2</sup>
- Wippe mit Symbol „Pfeil“
- Position 1-0-2

□ 15521



#### TIPKALO ZA ŽALUZIJE (5)

- tip SBV-04; 10A / 250V-
- brezvijačna priključitev vodnikov 1,5 - 2,5 mm<sup>2</sup>
- tipka s simbolom „puščica“
- onemogočen hkratni vklop

#### JALOUSIETASTER (5)

- Typ SBV-04; 10A / 250V-
- schraubloser Leiteranschluss 1,5 - 2,5 mm<sup>2</sup>
- Wippe mit Symbol „Pfeil“
- Verhinderung einer gleichzeitigen Aktivierung

□ 12765



#### TIPKALO (1)

- tip SBV-04; 10A / 250V-
- brezvijačna priključitev vodnikov 1,5 - 2,5 mm<sup>2</sup>

#### TASTER (1)

- Typ SBV-04; 10A / 250V-
- schraubloser Leiteranschluss 1,5 - 2,5 mm<sup>2</sup>

□ 14257



#### TIPKALO (1)

- tip SBV-04; 10A / 250V-
- brezvijačna priključitev vodnikov 1,5 - 2,5 mm<sup>2</sup>
- tipka z lečo, lučka ni priložena

#### TASTER (1)

- Typ SBV-04; 10A / 250V-
- schraubloser Leiteranschluss 1,5 - 2,5 mm<sup>2</sup>
- Wippe mit Linse, Lampe nicht beigelegt

□ 12764



#### TIPKALO (1) Z INDIKATORSKO LUČKO

- tip SBV-04; 10A / 250V-
- brezvijačna priključitev vodnikov 1,5 - 2,5 mm<sup>2</sup>
- tipka z lečo, lučka priložena

#### TASTER (1) MIT GLIMMLAMPE

- Typ SBV-04; 10A / 250V-
- schraubloser Leiteranschluss 1,5 - 2,5 mm<sup>2</sup>
- Wippe mit Linse, Lampe beigelegt

□ 12619



#### TIPKALO (1) SIMBOL LUČ

- tip SBV-04; 10A / 250V-
- brezvijačna priključitev vodnikov 1,5 - 2,5 mm<sup>2</sup>
- tipka z lečo in simbolom „luč“, lučka ni priložena

#### LICHTTASTER (1)

- Typ SBV-04; 10A / 250V-
- schraubloser Leiteranschluss 1,5 - 2,5 mm<sup>2</sup>
- Wippe mit Linse und Symbol „Licht“, Lampe nicht beigelegt

□ 12607

#### SKLOPKA ZA ŽALUZIJE (4)

- tip SBV-04; 10AX / 250V-
- bezvijačno pričvrščivanje vodiča 1,5 - 2,5 mm<sup>2</sup>
- tipka sa simbolom „strelica“
- položaj 1-0-2

#### VENETIAN BLIND SWITCH (4)

- type SBV-04; 10AX / 250V-
- screwless connection of conductors 1,5 - 2,5 mm<sup>2</sup>
- button with symbol „arrow“
- position 1-0-2

#### TIPKALO ZA ŽALUZIJE (5)

- tip SBV-04; 10A / 250V-
- bezvijačno pričvrščivanje vodiča 1,5 - 2,5 mm<sup>2</sup>
- tipka sa simbolom „strelica“
- onemogočen istovremeni uklop

#### VENETIAN BLIND PUSH BUTTON (5)

- type SBV-04; 10A / 250V-
- screwless connection of conductors 1,5 - 2,5 mm<sup>2</sup>
- button with symbol „arrow“
- simultaneous activation disabled

#### TIPKALO (1)

- tip SBV-04; 10A / 250V-
- bezvijačno pričvrščivanje vodiča 1,5 - 2,5 mm<sup>2</sup>

#### PUSH BUTTON (1)

- type SBV-04; 10A / 250V-
- screwless connection of conductors 1,5 - 2,5 mm<sup>2</sup>

#### TIPKALO (1)

- tip SBV-04; 10A / 250V-
- bezvijačno pričvrščivanje vodiča 1,5 - 2,5 mm<sup>2</sup>
- tipka sa prozorčičem, lampica nije uključena

#### PUSH BUTTON (1)

- type SBV-04; 10A / 250V-
- screwless connection of conductors 1,5 - 2,5 mm<sup>2</sup>
- button with lense, lamp not included

#### TIPKALO (1) SA INDIKATORSKOM LAMPICOM

- tip SBV-04; 10A / 250V-
- bezvijačno pričvrščivanje vodiča 1,5 - 2,5 mm<sup>2</sup>
- tipka sa prozorčičem, lampica uključena

#### PUSH BUTTON (1) WITH INDICATOR LAMP

- type SBV-04; 10A / 250V-
- screwless connection of conductors 1,5 - 2,5 mm<sup>2</sup>
- button with lense, lamp included

#### TIPKALO (1) SIMBOL SVJETLO

- tip SBV-04; 10A / 250V-
- bezvijačno pričvrščivanje vodiča 1,5 - 2,5 mm<sup>2</sup>
- tipka sa prozorčičem i simbolom „svjetlo“, lampica nije uključena

#### PUSH BUTTON (1) SYMBOL LIGHT

- type SBV-04; 10A / 250V-
- screwless connection of conductors 1,5 - 2,5 mm<sup>2</sup>
- button with lense and symbol „light“, lamp not included

## Stikala in tipkala / Sklopke i tipkala Schalter und Taster / Switches and push buttons



### TIPKALO (1) SIMBOL LUČ Z INDIKATORSKO LUČKO

- tip SBV-04; 10A / 250V-
- brezvijačna priključitev vodnikov 1,5 - 2,5 mm<sup>2</sup>
- tipka z lečo in simbolom „luč“, lučka priložena

### LICHTTASTER (1) MIT GLIMMLAMPE

- Typ SBV-04; 10A / 250V-
- schraubloser Leiteranschluss 1,5 - 2,5 mm<sup>2</sup>
- Wippe mit Linse und Symbol „Licht“, Lampe beigefügt

□ 12617

### TIPKALO (1) SIMBOL SVJETLO SA INDIKATORSKOM LAMPICOM

- tip SBV-04; 10A / 250V-
- bezvijačno pričvrščevanje vodiča 1,5 - 2,5 mm<sup>2</sup>
- tipka sa prozorčićem i simbolom „svjetlo“, lampica uključena

### PUSH BUTTON (1) SYMBOL LIGHT WITH INDICATOR LAMP

- type SBV-04; 10A / 250V-
- screwless connection of conductors 1,5 - 2,5 mm<sup>2</sup>
- button with lense and symbol „light“, lamp included



### TIPKALO (1) SIMBOL ZVONEC

- tip SBV-04; 10A / 250V-
- brezvijačna priključitev vodnikov 1,5 - 2,5 mm<sup>2</sup>
- tipka z lečo in simbolom „zvonec“, lučka ni priložena

### KLINGELTASTER (1)

- Typ SBV-04; 10A / 250V-
- schraubloser Leiteranschluss 1,5 - 2,5 mm<sup>2</sup>
- Wippe mit Linse und Symbol „Klingel“, Lampe nicht beigefügt

□ 12763

### TIPKALO (1) SIMBOL ZVONO

- tip SBV-04; 10A / 250V-
- bezvijačno pričvrščevanje vodiča 1,5 - 2,5 mm<sup>2</sup>
- tipka sa prozorčićem i simbolom „zvono“, lampica nije uključena

### PUSH BUTTON (1) SYMBOL BELL

- type SBV-04; 10A / 250V-
- screwless connection of conductors 1,5 - 2,5 mm<sup>2</sup>
- button with lense and symbol „bell“, lamp not included



### TIPKALO (1) SIMBOL ZVONEC Z INDIKATORSKO LUČKO

- tip SBV-04; 10A / 250V-
- brezvijačna priključitev vodnikov 1,5 - 2,5 mm<sup>2</sup>
- tipka z lečo in simbolom „zvonec“, lučka priložena

### KLINGELTASTER (1) MIT GLIMMLAMPE

- Typ SBV-04; 10A / 250V-
- schraubloser Leiteranschluss 1,5 - 2,5 mm<sup>2</sup>
- Wippe mit Linse und Symbol „Klingel“, Lampe beigefügt

□ 12618

### TIPKALO (1) SIMBOL ZVONO SA INDIKATORSKOM LAMPICOM

- tip SBV-04; 10A / 250V-
- bezvijačno pričvrščevanje vodiča 1,5 - 2,5 mm<sup>2</sup>
- tipka sa prozorčićem i simbolom „zvono“, lampica uključena

### PUSH BUTTON (1) SYMBOL BELL WITH INDICATOR LAMP

- type SBV-04; 10A / 250V-
- screwless connection of conductors 1,5 - 2,5 mm<sup>2</sup>
- button with lense and symbol „bell“, lamp included

## Vtičnice / Utičnice Steckdosen / Sockets



### VTIČNICA

- tip VVB-92; 16A / 250V-
- priključitev vodnikov 1,5 - 2,5 mm<sup>2</sup>
- vtičnica z varnostnim kontaktom - šuko

### STECKDOSE

- Typ VVB-92; 16A / 250V-
- Leiteranschluss 1,5 - 2,5 mm<sup>2</sup>
- Steckdose mit Schutzkontakt - Schuko

vijačna / vijčana / mit Schraubklemmen / screw terminals

12620  12549  14361  14359

brezvičarna / bezvijčana / mit Steckklemmen / screwless terminals

12621  12550  14362  14360

### UTIČNICA

- tip VVB-92; 16A / 250V-
- pričvrščevanje vodiča 1,5 - 2,5 mm<sup>2</sup>
- utičnica sa zaštitnim kontaktom - šuko

### SOCKET

- type VVB-92; 16A / 250V-
- connection of conductors 1,5 - 2,5 mm<sup>2</sup>
- socket with side earthing contact - schuko



### VTIČNICA Z ZAŠČITO

- tip VVB-92; 16A / 250V-
- priključitev vodnikov 1,5 - 2,5 mm<sup>2</sup>
- vtičnica z varnostnim kontaktom - šuko
- vgrajena zaščita pred vtikom

### STECKDOSE MIT KINDERSCHUTZ

- Typ VVB-92; 16A / 250V-
- Leiteranschluss 1,5 - 2,5 mm<sup>2</sup>
- Steckdose mit Schutzkontakt - Schuko
- mit Kinderschutz

vijačna / vijčana / mit Schraubklemmen / screw terminals

12622  12551  17177  17175

brezvičarna / bezvijčana / mit Steckklemmen / screwless terminals

12623  12552  17178  17176

### UTIČNICA SA ZAŠTITOM

- tip VVB-92; 16A / 250V-
- pričvrščevanje vodiča 1,5 - 2,5 mm<sup>2</sup>
- utičnica sa zaštitnim kontaktom - šuko
- ugrajena zaščita pred dodirom

### SOCKET WITH SHUTTERS

- type VVB-92; 16A / 250V-
- connection of conductors 1,5 - 2,5 mm<sup>2</sup>
- socket with side earthing contact - schuko
- shutters for child protection



### VTIČNICA S POKROVČKOM

- tip VVB-92; 16A / 250V-
- priključitev vodnikov 1,5 - 2,5 mm<sup>2</sup>
- vtičnica z varnostnim kontaktom - šuko

### STECKDOSE MIT KLAPPDECKEL

- Typ VVB-92; 16A / 250V-
- Leiteranschluss 1,5 - 2,5 mm<sup>2</sup>
- Steckdose mit Schutzkontakt - Schuko

vijačna / vijčana / mit Schraubklemmen / screw terminals

12624

brezvičarna / bezvijčana / mit Steckklemmen / screwless terminals

12625

### UTIČNICA SA POKLOPCEM

- tip VVB-92; 16A / 250V-
- pričvrščevanje vodiča 1,5 - 2,5 mm<sup>2</sup>
- utičnica sa zaštitnim kontaktom - šuko

### SOCKET WITH COVER

- type VVB-92; 16A / 250V-
- connection of conductors 1,5 - 2,5 mm<sup>2</sup>
- socket with side earthing contact - schuko



### VTIČNICA S POKROVČKOM IN ZAŠČITO

- tip VVB-92; 16A / 250V-
- priključitev vodnikov 1,5 - 2,5 mm<sup>2</sup>
- vtičnica z varnostnim kontaktom - šuko
- vgrajena zaščita pred vtikom

### STECKDOSE MIT KLAPPDECKEL UND KINDERSCHUTZ

- Typ VVB-92; 16A / 250V-
- Leiteranschluss 1,5 - 2,5 mm<sup>2</sup>
- Steckdose mit Schutzkontakt - Schuko
- mit Kinderschutz

vijačna / vijčana / mit Schraubklemmen / screw terminals

12626

brezvičarna / bezvijčana / mit Steckklemmen / screwless terminals

12627

### UTIČNICA SA POKLOPCEM I ZAŠTITOM

- tip VVB-92; 16A / 250V-
- pričvrščevanje vodiča 1,5 - 2,5 mm<sup>2</sup>
- utičnica sa zaštitnim kontaktom - šuko
- ugrajena zaščita pred dodirom

### SOCKET WITH COVER AND SHUTTERS

- type VVB-92; 16A / 250V-
- connection of conductors 1,5 - 2,5 mm<sup>2</sup>
- socket with side earthing contact - schuko
- shutters for child protection



### VTIČNICA FRANCOŠKA (NF)

- tip VVB-92; 16A / 250V-
- priključitev vodnikov 1,5 - 2,5 mm<sup>2</sup>
- vtičnica z ozemljitvenim čepom

### STECKDOSE FRANZÖSISCH (NF)

- Typ VVB-92; 16A / 250V-
- Leiteranschluss 1,5 - 2,5 mm<sup>2</sup>
- Steckdose mit Erdungsstift

vijačna / vijčana / mit Schraubklemmen / screw terminals

12628  14146  14139  14148

brezvičarna / bezvijčana / mit Steckklemmen / screwless terminals

12629  14147  14140  14138

### UTIČNICA FRANCOŠKA (NF)

- tip VVB-92; 16A / 250V-
- pričvrščevanje vodiča 1,5 - 2,5 mm<sup>2</sup>
- utičnica s uzemljivačkim čepom

### SOCKET FRENCH (NF)

- type VVB-92; 16A / 250V-
- connection of conductors 1,5 - 2,5 mm<sup>2</sup>
- socket with earthing pin

## Vtičnice / Utičnice Steckdosen / Sockets



### VTIČNICA FRANCOŠKA (NF) Z ZAŠČITO

- tip VVB-92; 16A / 250V-
- priključitev vodnikov 1,5 - 2,5 mm<sup>2</sup>
- vtičnica z ozemljitvenim čepom
- vgrajena zaščita pred vtičkom

### STECKDOSE FRANZÖSISCH (NF) MIT KINDERSCHUTZ

- Typ VVB-92; 16A / 250V-
- Leiteranschluss 1,5 - 2,5 mm<sup>2</sup>
- Steckdose mit Erdungsstift
- mit Kinderschutz

vijačna / vijčana / mit Schraubklemmen / screw terminals

12630  16875  16879  16877

brezvijačna / bezvijčana / mit Steckklemmen / screwless terminals

12631  16876  16881  16878

### VTIČNICA FRANCOŠKA (NF) SA ZAŠTITOM

- tip VVB-92; 16A / 250V-
- pričvrščivanje vodiča 1,5 - 2,5 mm<sup>2</sup>
- utičnica s ozemljivačkim čepom
- ugrađena zaštita pred dodirom

### SOCKET FRENCH (NF) WITH SHUTTERS

- type VVB-92; 16A / 250V-
- connection of conductors 1,5 - 2,5 mm<sup>2</sup>
- socket with earthing pin
- shutters for child protection



### VTIČNICA FRANCOŠKA (NF) S POKROVČKOM

- tip VVB-92; 16A / 250V-
- priključitev vodnikov 1,5 - 2,5 mm<sup>2</sup>
- vtičnica z ozemljitvenim čepom

### STECKDOSE FRANZÖSISCH (NF) MIT KLAPPDECKEL

- Typ VVB-92; 16A / 250V-
- Leiteranschluss 1,5 - 2,5 mm<sup>2</sup>
- Steckdose mit Erdungsstift

vijačna / vijčana / mit Schraubklemmen / screw terminals

12632

brezvijačna / bezvijčana / mit Steckklemmen / screwless terminals

12633

### VTIČNICA FRANCOŠKA (NF) SA POKLOPEM

- tip VVB-92; 16A / 250V-
- pričvrščivanje vodiča 1,5 - 2,5 mm<sup>2</sup>
- utičnica s ozemljivačkim čepom

### SOCKET FRENCH (NF) WITH COVER

- type VVB-92; 16A / 250V-
- connection of conductors 1,5 - 2,5 mm<sup>2</sup>
- socket with earthing pin

## Komunikacije / Komunikacije

### Kommunikation / Communications



#### VTIČNICA RAČUNALNIŠKA 2 x RJ45 Cat. 5e

- 2 x RJ45 8/8 Cat. 5e
- neoklopljena
- LS (brezvijačna) priključitev

#### DATENDOSE 2 x RJ45 Cat. 5e

- 2 x RJ45 8/8 Cat. 5e
- ungeschirmt
- LS (schraubloser) Anschluss

□ 12641

#### UTIČNICA RAČUNALNA 2 x RJ45 Cat. 5e

- 2 x RJ45 8/8 Cat. 5e
- neoklopljena
- LS (bezvijačno) priključenje

#### DATA SOCKET 2 x RJ45 Cat. 5e

- 2 x RJ45 8/8 Cat. 5e
- unshielded
- LS (screwless) connection



#### VTIČNICA RAČUNALNIŠKA 2 x RJ45 Cat. 6

- 2 x RJ45 8/8 Cat. 6
- oklopljena
- LS (brezvijačna) priključitev

#### DATENDOSE 2 x RJ45 Cat. 6

- 2 x RJ45 8/8 Cat. 6
- geschirmt
- LS (schraubloser) Anschluss

□ 12643

#### UTIČNICA RAČUNALNA 2 x RJ45 Cat. 6

- 2 x RJ45 8/8 Cat. 6
- oklopljena
- LS (bezvijačno) priključenje

#### DATA SOCKET 2 x RJ45 Cat. 6

- 2 x RJ45 8/8 Cat. 6
- shielded
- LS (screwless) connection



#### VTIČNICA TELEFONSKA 2 x RJ11

- 2 x RJ11 4/4 Cat. 3
- vijajčna priključitev

#### TELEFONSTECKDOSE 2 x RJ11

- 2 x RJ11 4/4 Cat. 3
- Schraubklemmen

□ 12638

#### UTIČNICA TELEFONSKA 2 x RJ11

- 2 x RJ11 4/4 Cat. 3
- vijajčno pričvrščevanje

#### TELEPHONE SOCKET 2 x RJ11

- 2 x RJ11 4/4 Cat. 3
- screw connection



#### VTIČNICA TELEFONSKA TAE

- tip 3 x 6 NFN
- vijajčna priključitev

#### TELEFONSTECKDOSE TAE

- Typ 3 x 6 NFN
- Schraubklemmen

□ 12639

#### UTIČNICA TELEFONSKA TAE

- tip 3 x 6 NFN
- vijajčno pričvrščevanje

#### TELEPHONE SOCKET TAE

- type 3 x 6 NFN
- screw connection



#### VTIČNICA TELEFONSKA TDO / TSS

- vijajčna priključitev

#### TELEFONSTECKDOSE TDO / TSS

- Schraubklemmen

□ 12640

#### UTIČNICA TELEFONSKA TDO / TSS

- vijajčno pričvrščevanje

#### TELEPHONE SOCKET TDO / TSS

- screw connection



#### VTIČNICA TV-R KONČNA

- -10dB; (5-1000)MHz
- vijajčna priključitev

#### ANTENNENDOSE ALS ENDDOSE

- -10dB; (5-1000)MHz
- Schraubklemmen

□ 12646

#### UTIČNICA TV-R KRAJNJA

- -10dB; (5-1000)MHz
- vijajčno pričvrščevanje

#### SOCKET TV-R END-LINE

- -10dB; (5-1000)MHz
- screw connection

## Komunikacije / Komunikacije

### Kommunikation / Communications



#### VTIČNICA SAT KONČNA

--2dB; (5-2400)MHz  
- vijčna priključitev

#### ANTENNENDOSE ALS ENDDOSE SAT

--2dB; (5-2400)MHz  
- Schraubklemmen

□ 12649

#### VTIČNICA SAT KRAJNJA

--2dB; (5-2400)MHz  
- vijčano pričvrščivanje

#### SOCKET SAT END-LINE

--2dB; (5-2400)MHz  
- screw connection



#### VTIČNICA TV-R PREHODNA

--2dB / -14dB; (5-1000)MHz  
- vijčna priključitev

#### ANTENNENDOSE ALS DURCHGANGSDOSE

--2dB / -14dB; (5-1000)MHz  
- Schraubklemmen

□ 12648

#### VTIČNICA TV-R PROLAZNA

--2dB / -14dB; (5-1000)MHz  
- vijčano pričvrščivanje

#### SOCKET TV-R THROUGH-LINE

--2dB / -14dB; (5-1000)MHz  
- screw connection



#### VTIČNICA TV-R PREHODNA S KONČNIM UPOROM

--2dB / -14dB; (5-1000)MHz  
- vijčna priključitev

#### ANTENNENDOSE ALS DURCHGANGSDOSE MIT ENDWIDERSTAND

--2dB / -14dB; (5-1000)MHz  
- Schraubklemmen

□ 12650

#### VTIČNICA TV-R PROLAZNA SA KRAJNJIM UPOROM

--2dB / -14dB; (5-1000)MHz  
- vijčano pričvrščivanje

#### SOCKET TV-R THROUGH-LINE WITH END RESISTANCE

--2dB / -14dB; (5-1000)MHz  
- screw connection

## Elektronika / Elektronika Elektronik / Electronics



### STIKALO ZATEMNILNO NAVADNO (R)

- (60-400)W, 250V / 50Hz
- za regulacijo Ohmskih (R) bremen
- vezava z menjalnim stikalom ni mogoča
- vezava večih zatemnilnikov ni dovoljena
- z zamenljivo varovalko 1,6A

### EIN-AUS DIMMER (R)

- (60-400)W, 250V / 50Hz
- zur Regelung von Ohmschen (R) Lasten
- Schaltung mit Wechselschalter nicht möglich
- Schaltung vom mehreren Dimmern nicht erlaubt
- mit austauschbarer Sicherung 1,6A

□ 12595

### REGULATOR OBIČNI (R)

- (60-400)W, 250V / 50Hz
- za regulacijo Ohmskih (R) trošila
- spajanje sa izmjeničnom sklopkom nije moguća
- spajanje više regulatora nije dozvoljeno
- sa zamjenjivim osiguračem 1,6A

### ON-OFF DIMMER (R)

- (60-400)W, 250V / 50Hz
- for regulation of Ohm (R) loads
- combination with two-way switch is not possible
- more dimmers combination is not allowed
- with replaceable fuse 1,6A



### STIKALO ZATEMNILNO MENJALNO (R)

- (60-400)W, 250V / 50Hz
- za regulacijo Ohmskih (R) bremen
- možna vezava z menjalnim stikalom
- vezava večih zatemnilnikov ni dovoljena
- z zamenljivo varovalko 1,6A

### WECHSEL DIMMER (R)

- (60-400)W, 250V / 50Hz
- zur Regelung von Ohmschen (R) Lasten
- Schaltung mit Wechselschalter möglich
- Schaltung vom mehreren Dimmern nicht erlaubt
- mit austauschbarer Sicherung 1,6A

□ 12596

### REGULATOR IZMJENIČNI (R)

- (60-400)W, 250V / 50Hz
- za regulacijo Ohmskih (R) trošila
- moguće spajanje sa izmjeničnom sklopkom
- spajanje više regulatora nije dozvoljeno
- sa zamjenjivim osiguračem 1,6A

### TWO-WAY DIMMER (R)

- (60-400)W, 250V / 50Hz
- for regulation of Ohm (R) loads
- combination with two-way switch is possible
- more dimmers combination is not allowed
- with replaceable fuse 1,6A



### STIKALO ZATEMNILNO MENJALNO (R,L)

- (25-500)VA, 250V / 50Hz
- za regulacijo Ohmskih (R) in Induktivnih (L) bremen
- možna vezava z menjalnim stikalom
- vezava večih zatemnilnikov ni dovoljena
- z zamenljivo varovalko 1,6A

### WECHSEL DIMMER (R,L)

- (25-500)VA, 250V / 50Hz
- zur Regelung von Ohmschen (R) und Induktiven (L) Lasten
- Schaltung mit Wechselschalter möglich
- Schaltung vom mehreren Dimmern nicht erlaubt
- mit austauschbarer Sicherung 1,6A

□ 12598

### REGULATOR IZMJENIČNI (R,L)

- (25-500)VA, 250V / 50Hz
- za regulacijo Ohmskih (R) i Induktivnih (L) trošila
- moguće spajanje sa izmjeničnom sklopkom
- spajanje više regulatora nije dozvoljeno
- sa zamjenjivim osiguračem 1,6A

### TWO-WAY DIMMER (R,L)

- (25-500)VA, 250V / 50Hz
- for regulation of Ohm (R) and Inductive (L) loads
- combination with two-way switch is possible
- more dimmers combination is not allowed
- with replaceable fuse 1,6A



### STIKALO ZATEMNILNO MENJALNO (R,C)

- (20-315)W, 250V / 50Hz
- za regulacijo Ohmskih (R) in Kapacitivnih (C) bremen
- možna vezava z menjalnim stikalom
- vezava večih zatemnilnikov ni dovoljena

### WECHSEL DIMMER (R,C)

- (20-315)W, 250V / 50Hz
- zur Regelung von Ohmschen (R) und Kapazitiven (C) Lasten
- Schaltung mit Wechselschalter möglich
- Schaltung vom mehreren Dimmern nicht erlaubt

□ 12599

### REGULATOR IZMJENIČNI (R,C)

- (20-315)W, 250V / 50Hz
- za regulacijo Ohmskih (R) i Kapacitivnih (C) trošila
- moguće spajanje sa izmjeničnom sklopkom
- spajanje više regulatora nije dozvoljeno

### TWO-WAY DIMMER (R,C)

- (20-315)W, 250V / 50Hz
- for regulation of Ohm (R) and Capacitive (C) loads
- combination with two-way switch is possible
- more dimmers combination is not allowed



### STIKALO ZATEMNILNO LED MENJALNO (R,L,C)

- (7-110)W/VA, 230V / 50Hz
- za regulacijo Ohmskih (R), Induktivnih (L) in Kapacitivnih bremen
- možna vezava z menjalnim stikalom
- vezava večih zatemnilnikov ni dovoljena
- z zamenljivo varovalko 1,6A

### WECHSEL LED DIMMER (R,L,C)

- (7-110)W/VA, 250V / 50Hz
- zur Regelung von Ohmschen (R), Induktiven (L) und Kapazitiven (C) Lasten
- Schaltung mit Wechselschalter möglich
- Schaltung vom mehreren Dimmern nicht erlaubt
- mit austauschbarer Sicherung 1,6A

□ 14259

### REGULATOR LED IZMJENIČNI (R,L,C)

- (7-110)W/VA, 230V / 50Hz
- za regulacijo Ohmskih (R), Induktivnih (L) i Kapacitivnih (C) trošila
- moguće spajanje sa izmjeničnom sklopkom
- spajanje više regulatora nije dozvoljeno
- sa zamjenjivim osiguračem 1,6A

### TWO-WAY LED DIMMER (R,L,C)

- (7-110)W/VA, 250V / 50Hz
- for regulation of Ohm (R), Inductive (L) and Capacitive (C) loads
- combination with two-way switch is possible
- more dimmers combination is not allowed
- with replaceable fuse 1,6A

## Elektronika / Elektronika Elektronik / Electronics



### ELEKTRONSKI POTENCIOMETER

- krmilna napetost [1-10]V/40mA; stikalo 10A; 230V / 50Hz
- za krmiljenje stikalnih naprav (EVG) z 10V krmilnim vhodom
- možno krmiliti več stikalnih naprav do skupne vrednosti krmilnega toka max. 40mA

### ELEKTRONISCH POTENTIOMETER

- Steuerspannung [1-10]V/40mA; stikalo 10A; 230V / 50Hz
- zur Regelung von Schaltgeräten (EVG) mit 10 V Steuereingang
- mögliche Steuerung von mehreren Schaltgeräten bis zum Gesamt-Steuerstrom max. 40mA

□ 14280

### ELEKTRONSKI POTENCIOMETAR

- upravljački napon [1-10]V/40mA; stikopka 10A; 230V / 50Hz
- za upravljanje uređaja (EVG) s 10V upravljačkim ulazom
- moguće upravljanje većim brojem uređaja (EVG) do ukupne vrijednosti upravljačke struje do max. 40mA

### ELECTRONIC POTENTIOMETER

- switching power [1-10]V/40mA; switch 10A; 230V / 50Hz
- for controlling switchgears (EVG) with 10V input
- possible to control more switchgears with total switching current of max. 40mA

## Okvirji / Okviri Rahmen / Frames

### OKVIRJI CAPRI RAHMEN CAPRI



□ 25186

### OKVIRI CAPRI FRAMES CAPRI

### OKVIRJI 2 CAPRI RAHMEN 2 CAPRI



#### HORIZONTAL

□ 25187

### OKVIRI 2 CAPRI FRAMES 2 CAPRI



#### VERTICAL

□ 25188

### OKVIRJI 3 CAPRI RAHMEN 3 CAPRI



#### HORIZONTAL

□ 25189

### OKVIRI 3 CAPRI FRAMES 3 CAPRI



#### VERTICAL

□ 25190

### POLNILO OKVIRJA

- za zaplnjevanje praznih mest

### BLIND ABDECKUNG

- zur Verblendung von Leerstellen

□ 23038

### SLIJEPI POKLOPAC

- za popunjavanje praznog mjesta

### BLIND COVER

- for filling up empty spaces

# KUBIKO



Trpežno  
Tough  
Izdržljiv Harte



172 **Stikala in tipkala**  
Sklopke i tipkala  
Schalter und Taster  
Switches and push buttons

175 **Vtičnice**  
Utičnice  
Steckdosen  
Sockets

# KUBIKO

## Stikala in tipkala / Sklopke i tipkala Schalter und Taster / Switches and push buttons

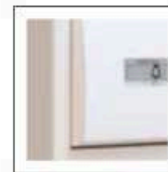

### STIKALO NAVADNO (1)

- tip SBV-04F; 10AX / 250V-
- brezvijačna priključitev vodnikov 1,5 - 2,5 mm<sup>2</sup>

### AUSSCHALTER (1)

- Typ SBV-04F; 10AX / 250V-
- schraubloser Leiteranschluss 1,5 - 2,5 mm<sup>2</sup>

13301  13351

### SKLOPKA OBIČNA (1)

- tip SBV-04F; 10AX / 250V-
- brezvijačno pričvrščivanje vodiča 1,5 - 2,5 mm<sup>2</sup>

### ON-OFF SWITCH (1)

- type SBV-04F; 10AX / 250V-
- screwless connection of conductors 1,5 - 2,5 mm<sup>2</sup>



### STIKALO NAVADNO (1) Z INDIKATORSKO LUČKO

- tip SBV-04F; 10AX / 250V-
- brezvijačna priključitev vodnikov 1,5 - 2,5 mm<sup>2</sup>
- tipka z lečo, lučka priložena

### AUSSCHALTER (1) MIT GLIMMLAMPE

- Typ SBV-04F; 10AX / 250V-
- schraubloser Leiteranschluss 1,5 - 2,5 mm<sup>2</sup>
- Wippe mit Linse, Lampe beigelegt

13311  13361

### SKLOPKA OBIČNA (1) SA INDIKATORSKOM LAMPICOM

- tip SBV-04F; 10AX / 250V-
- brezvijačno pričvrščivanje vodiča 1,5 - 2,5 mm<sup>2</sup>
- tipka sa prozorčićem, lampica uključena

### ON-OFF SWITCH (1) WITH INDICATOR LAMP

- type SBV-04F; 10AX / 250V-
- screwless connection of conductors 1,5 - 2,5 mm<sup>2</sup>
- button with lense, lamp included



### STIKALO MENJALNO (6)

- tip SBV-04F; 10AX / 250V-
- brezvijačna priključitev vodnikov 1,5 - 2,5 mm<sup>2</sup>

### WECHSELSCHALTER (6)

- Typ SBV-04F; 10AX / 250V-
- schraubloser Leiteranschluss 1,5 - 2,5 mm<sup>2</sup>

13303  13353

### SKLOPKA IZMJENIČNA (6)

- tip SBV-04F; 10AX / 250V-
- brezvijačno pričvrščivanje vodiča 1,5 - 2,5 mm<sup>2</sup>

### TWO-WAY SWITCH (6)

- type SBV-04F; 10AX / 250V-
- screwless connection of conductors 1,5 - 2,5 mm<sup>2</sup>



### STIKALO MENJALNO (6) Z INDIKATORSKO LUČKO

- tip SBV-04F; 10AX / 250V-
- brezvijačna priključitev vodnikov 1,5 - 2,5 mm<sup>2</sup>
- tipka z lečo, lučka priložena

### WECHSELSCHALTER (6) MIT GLIMMLAMPE

- Typ SBV-04F; 10AX / 250V-
- schraubloser Leiteranschluss 1,5 - 2,5 mm<sup>2</sup>
- Wippe mit Linse, Lampe beigelegt

13313  13363

### SKLOPKA IZMJENIČNA (6) SA INDIKATORSKOM LAMPICOM

- tip SBV-04F; 10AX / 250V-
- brezvijačno pričvrščivanje vodiča 1,5 - 2,5 mm<sup>2</sup>
- tipka sa prozorčićem, lampica uključena

### TWO-WAY SWITCH (6) WITH INDICATOR LAMP

- type SBV-04F; 10AX / 250V-
- screwless connection of conductors 1,5 - 2,5 mm<sup>2</sup>
- button with lense, lamp included



### STIKALO MENJALNO (6) S KONTROLNO LUČKO

- tip SBV-04F; 10AX / 250V-
- brezvijačna priključitev vodnikov 1,5 - 2,5 mm<sup>2</sup>
- tipka z lečo, lučka priložena

### WECHSELSCHALTER (6) MIT KONTROLLGLIMMLAMPE

- Typ SBV-04F; 10AX / 250V-
- schraubloser Leiteranschluss 1,5 - 2,5 mm<sup>2</sup>
- Wippe mit Linse, Lampe beigelegt

13312  13362

### SKLOPKA IZMJENIČNA (6) SA KONTROLNOM LAMPICOM

- tip SBV-04F; 10AX / 250V-
- brezvijačno pričvrščivanje vodiča 1,5 - 2,5 mm<sup>2</sup>
- tipka sa prozorčićem, lampica uključena

### TWO-WAY SWITCH (6) WITH CONTROL LAMP

- type SBV-04F; 10AX / 250V-
- screwless connection of conductors 1,5 - 2,5 mm<sup>2</sup>
- button with lense, lamp included



### STIKALO KRIŽNO (7)

- tip SBV-04F; 10AX / 250V-
- brezvijačna priključitev vodnikov 1,5 - 2,5 mm<sup>2</sup>

### KREUZSCHALTER (7)

- Typ SBV-04F; 10AX / 250V-
- schraubloser Leiteranschluss 1,5 - 2,5 mm<sup>2</sup>

13304  13354

### SKLOPKA KRIŽNA (7)

- tip SBV-04F; 10AX / 250V-
- brezvijačno pričvrščivanje vodiča 1,5 - 2,5 mm<sup>2</sup>

### INTERMEDIATE SWITCH (7)

- type SBV-04F; 10AX / 250V-
- screwless connection of conductors 1,5 - 2,5 mm<sup>2</sup>

## Stikala in tipkala / Sklopke i tipkala Schalter und Taster / Switches and push buttons



### STIKALO KRIŽNO (7) Z INDIKATORSKO LUČKO

- tip SBV-04F; 10AX / 250V-
- brezvijačna priključitev vodnikov 1,5 - 2,5 mm<sup>2</sup>
- tipka z lečo, lučka priložena

### KREUZSCHALTER (7) MIT GLIMMLAMPE

- Typ SBV-04F; 10AX / 250V-
- schraubloser Leiteranschluss 1,5 - 2,5 mm<sup>2</sup>
- Wippe mit Linse, Lampe beigelegt

13314  13364

### SKLOPKA KRIŽNA (7) SA INDIKATORSKOM LAMPICOM

- tip SBV-04F; 10AX / 250V-
- bezvijačno pričvrščevanje vodiča 1,5 - 2,5 mm<sup>2</sup>
- tipka sa prozorčićem, lampica uključena

### INTERMEDIATE SWITCH (7) WITH INDICATOR LAMP

- type SBV-04F; 10AX / 250V-
- screwless connection of conductors 1,5 - 2,5 mm<sup>2</sup>
- button with lense, lamp included



### STIKALO SERIJSKO (5)

- tip SBV-04F; 10AX / 250V-
- brezvijačna priključitev vodnikov 1,5 - 2,5 mm<sup>2</sup>

### SERIENSCHALTER (5)

- Typ SBV-04F; 10AX / 250V-
- schraubloser Leiteranschluss 1,5 - 2,5 mm<sup>2</sup>

13302  13352

### SKLOPKA SERIJSKA (5)

- tip SBV-04F; 10AX / 250V-
- bezvijačno pričvrščevanje vodiča 1,5 - 2,5 mm<sup>2</sup>

### MULTICIRCUIT SWITCH (5)

- type SBV-04F; 10AX / 250V-
- screwless connection of conductors 1,5 - 2,5 mm<sup>2</sup>



### STIKALO 2 POLNO (2) 0-1

- tip SBV-04F; 10AX / 250V-
- brezvijačna priključitev vodnikov 1,5 - 2,5 mm<sup>2</sup>
- tipka s simbolom 0-1

### 2-POLIGER SCHALTER (2) 0-1

- Typ SBV-04F; 10AX / 250V-
- schraubloser Leiteranschluss 1,5 - 2,5 mm<sup>2</sup>
- Wippe mit Symbol 0-1

13305  13355

### SKLOPKA 2 POLNA (2) 0-1

- tip SBV-04F; 10AX / 250V-
- bezvijačno pričvrščevanje vodiča 1,5 - 2,5 mm<sup>2</sup>
- tipka sa simbolom 0-1

### 2 POLE SWITCH (2) 0-1

- type SBV-04F; 10AX / 250V-
- screwless connection of conductors 1,5 - 2,5 mm<sup>2</sup>
- button with symbol 0-1



### STIKALO 2 POLNO (2) S KONTROLNO LUČKO

- tip SBV-04F; 10AX / 250V-
- brezvijačna priključitev vodnikov 1,5 - 2,5 mm<sup>2</sup>
- tipka z lečo, lučka priložena

### 2-POLIGER SCHALTER (2) MIT KONTROLLGLIMMLAMPE

- Typ SBV-04F; 10AX / 250V-
- schraubloser Leiteranschluss 1,5 - 2,5 mm<sup>2</sup>
- Wippe mit Linse, Lampe beigelegt

13315  13365

### SKLOPKA 2 POLNA (2) SA KONTROLNOM LAMPICOM

- tip SBV-04F; 10AX / 250V-
- bezvijačno pričvrščevanje vodiča 1,5 - 2,5 mm<sup>2</sup>
- tipka sa prozorčićem, lampica uključena

### 2 POLE SWITCH (2) WITH CONTROL LAMP

- type SBV-04F; 10AX / 250V-
- screwless connection of conductors 1,5 - 2,5 mm<sup>2</sup>
- button with lense, lamp included



### STIKALO ZA ŽALUZIJE (4)

- tip SBV-04F; 10AX / 250V-
- brezvijačna priključitev vodnikov 1,5 - 2,5 mm<sup>2</sup>
- tipka s simbolom „puščica“
- položaj 1-0-2

### JALOUSIESCHALTER (4)

- Typ SBV-04F; 10AX / 250V-
- schraubloser Leiteranschluss 1,5 - 2,5 mm<sup>2</sup>
- Wippe mit Symbol „Pfeil“
- Position 1-0-2

13370  13380

### SKLOPKA ZA ŽALUZINE (4)

- tip SBV-04F; 10AX / 250V-
- bezvijačno pričvrščevanje vodiča 1,5 - 2,5 mm<sup>2</sup>
- tipka sa simbolom „strelica“
- položaj 1-0-2

### VENETIAN BLIND SWITCH (4)

- type SBV-04F; 10AX / 250V-
- screwless connection of conductors 1,5 - 2,5 mm<sup>2</sup>
- button with symbol „arrow“
- position 1-0-2



### TIPKALO ZA ŽALUZIJE (5)

- tip SBV-04F; 10A / 250V-
- brezvijačna priključitev vodnikov 1,5 - 2,5 mm<sup>2</sup>
- tipka s simbolom „puščica“
- onemogočen hkratni vklop

### JALOUSIETASTER (5)

- Typ SBV-04F; 10A / 250V-
- schraubloser Leiteranschluss 1,5 - 2,5 mm<sup>2</sup>
- Wippe mit Symbol „Pfeil“
- Verhinderung einer gleichzeitigen Aktivierung

13310  13360

### TIPKALO ZA ŽALUZINE (5)

- tip SBV-04F; 10A / 250V-
- bezvijačno pričvrščevanje vodiča 1,5 - 2,5 mm<sup>2</sup>
- tipka sa simbolom „strelica“
- onemogućen istovremeni uklop

### VENETIAN BLIND PUSH BUTTON (5)

- type SBV-04F; 10A / 250V-
- screwless connection of conductors 1,5 - 2,5 mm<sup>2</sup>
- button with symbol „arrow“
- simultaneous activation disabled

## Stikala in tipkala / Sklopke i tipkala

### Schalter und Taster / Switches and push buttons



#### TIPKALO (1)

- tip SBV-04F; 10A / 250V-
- brezvijačna priključitev vodnikov 1,5 - 2,5 mm<sup>2</sup>
- tipka z lečo, lučka ni priložena

#### TASTER (1)

- Typ SBV-04F; 10A / 250V-
- schraubloser Leiteranschluss 1,5 - 2,5 mm<sup>2</sup>
- Wippe mit Linse, Lampe nicht beigelegt

13309  13359

#### TIPKALO (1)

- tip SBV-04F; 10A / 250V-
- brezvijačno pričvrščivanje vodiča 1,5 - 2,5 mm<sup>2</sup>
- tipka sa prozorčićem, lampica nije uključena

#### PUSH BUTTON (1)

- type SBV-04F; 10A / 250V-
- screwless connection of conductors 1,5 - 2,5 mm<sup>2</sup>
- button with lense, lamp not included



#### TIPKALO (1) Z INDIKATORSKO LUČKO

- tip SBV-04F; 10A / 250V-
- brezvijačna priključitev vodnikov 1,5 - 2,5 mm<sup>2</sup>
- tipka z lečo, lučka priložena

#### TASTER (1) MIT GLIMMLAMPE

- Typ SBV-04F; 10A / 250V-
- schraubloser Leiteranschluss 1,5 - 2,5 mm<sup>2</sup>
- Wippe mit Linse, Lampe beigelegt

13319  13369

#### TIPKALO (1) SA INDIKATORSKOM LAMPICOM

- tip SBV-04F; 10A / 250V-
- brezvijačno pričvrščivanje vodiča 1,5 - 2,5 mm<sup>2</sup>
- tipka sa prozorčićem, lampica uključena

#### PUSH BUTTON (1) WITH INDICATOR LAMP

- type SBV-04F; 10A / 250V-
- screwless connection of conductors 1,5 - 2,5 mm<sup>2</sup>
- button with lense, lamp included



#### TIPKALO (1) SIMBOL LUČ

- tip SBV-04F; 10A / 250V-
- brezvijačna priključitev vodnikov 1,5 - 2,5 mm<sup>2</sup>
- tipka z lečo in simbolom „luč“, lučka ni priložena

#### LICHTTASTER (1)

- Typ SBV-04F; 10A / 250V-
- schraubloser Leiteranschluss 1,5 - 2,5 mm<sup>2</sup>
- Wippe mit Linse und Symbol „Licht“, Lampe nicht beigelegt

13307  13357

#### TIPKALO (1) SIMBOL SVJETLO

- tip SBV-04F; 10A / 250V-
- brezvijačno pričvrščivanje vodiča 1,5 - 2,5 mm<sup>2</sup>
- tipka sa prozorčićem i simbolom „svjetlo“, lampica nije uključena

#### PUSH BUTTON (1) SYMBOL LIGHT

- type SBV-04F; 10A / 250V-
- screwless connection of conductors 1,5 - 2,5 mm<sup>2</sup>
- button with lense and symbol „light“, lamp not included



#### TIPKALO (1) SIMBOL LUČ Z INDIKATORSKO LUČKO

- tip SBV-04F; 10A / 250V-
- brezvijačna priključitev vodnikov 1,5 - 2,5 mm<sup>2</sup>
- tipka z lečo in simbolom „luč“, lučka priložena

#### LICHTTASTER (1) MIT GLIMMLAMPE

- Typ SBV-04F; 10A / 250V-
- schraubloser Leiteranschluss 1,5 - 2,5 mm<sup>2</sup>
- Wippe mit Linse und Symbol „Licht“, Lampe beigelegt

13317  13367

#### TIPKALO (1) SIMBOL SVJETLO SA INDIKATORSKOM LAMPICOM

- tip SBV-04F; 10A / 250V-
- brezvijačno pričvrščivanje vodiča 1,5 - 2,5 mm<sup>2</sup>
- tipka sa prozorčićem i simbolom „svjetlo“, lampica uključena

#### PUSH BUTTON (1) SYMBOL LIGHT WITH INDICATOR LAMP

- type SBV-04F; 10A / 250V-
- screwless connection of conductors 1,5 - 2,5 mm<sup>2</sup>
- button with lense and symbol „light“, lamp included



#### TIPKALO (1) SIMBOL ZVONEC

- tip SBV-04F; 10A / 250V-
- brezvijačna priključitev vodnikov 1,5 - 2,5 mm<sup>2</sup>
- tipka z lečo in simbolom „zvonec“, lučka ni priložena

#### KLINGELTASTER (1)

- Typ SBV-04F; 10A / 250V-
- schraubloser Leiteranschluss 1,5 - 2,5 mm<sup>2</sup>
- Wippe mit Linse und Symbol „Klingel“, Lampe nicht beigelegt

13308  13358

#### TIPKALO (1) SIMBOL ZVONO

- tip SBV-04F; 10A / 250V-
- brezvijačno pričvrščivanje vodiča 1,5 - 2,5 mm<sup>2</sup>
- tipka sa prozorčićem i simbolom „zvono“, lampica nije uključena

#### PUSH BUTTON (1) SYMBOL BELL

- type SBV-04F; 10A / 250V-
- screwless connection of conductors 1,5 - 2,5 mm<sup>2</sup>
- button with lense and symbol „bell“, lamp not included



#### TIPKALO (1) SIMBOL ZVONEC Z INDIKATORSKO LUČKO

- tip SBV-04F; 10A / 250V-
- brezvijačna priključitev vodnikov 1,5 - 2,5 mm<sup>2</sup>
- tipka z lečo in simbolom „zvonec“, lučka priložena

#### KLINGELTASTER (1) MIT GLIMMLAMPE

- Typ SBV-04F; 10A / 250V-
- schraubloser Leiteranschluss 1,5 - 2,5 mm<sup>2</sup>
- Wippe mit Linse und Symbol „Klingel“, Lampe beigelegt

13318  13368

#### TIPKALO (1) SIMBOL ZVONO SA INDIKATORSKOM LAMPICOM

- tip SBV-04F; 10A / 250V-
- brezvijačno pričvrščivanje vodiča 1,5 - 2,5 mm<sup>2</sup>
- tipka sa prozorčićem i simbolom „zvono“, lampica uključena

#### PUSH BUTTON (1) SYMBOL BELL WITH INDICATOR LAMP

- type SBV-04F; 10A / 250V-
- screwless connection of conductors 1,5 - 2,5 mm<sup>2</sup>
- button with lense and symbol „bell“, lamp included

## Vtičnice / Utičnice Steckdosen / Sockets



### VTIČNICA

- tip VVB-92F; 16A / 250V-
- priključitev vodnikov 1,5 - 2,5 mm<sup>2</sup>
- vtičnica z varnostnim kontaktom - šuko

### STECKDOSE

- Typ VVB-92F; 16A / 250V-
- Leiteranschluss 1,5 - 2,5 mm<sup>2</sup>
- Steckdose mit Schutzkontakt - Schuko

vijačna / vijčana / mit Schraubklemmen / screw terminals

13300  13350

### UTIČNICA

- tip VVB-92F; 16A / 250V-
- pričvrščivanje vodiča 1,5 - 2,5 mm<sup>2</sup>
- utičnica sa zaštitnim kontaktom - šuko

### SOCKET

- type VVB-92F; 16A / 250V-
- connection of conductors 1,5 - 2,5 mm<sup>2</sup>
- socket with side earthing contact - schuko



### VTIČNICA DVOJNA

- tip VDV-01; 16A / 250V-
- priključitev vodnikov 1,5 - 2,5 mm<sup>2</sup>
- vtičnica z varnostnim kontaktom - šuko

### DOPPELSTECKDOSE

- Typ VDV-01; 16A / 250V-
- Leiteranschluss 1,5 - 2,5 mm<sup>2</sup>
- Steckdose mit Schutzkontakt - Schuko

vijačna / vijčana / mit Schraubklemmen / screw terminals

13328  13378

### UTIČNICA DUPLA

- tip VDV-01; 16A / 250V-
- pričvrščivanje vodiča 1,5 - 2,5 mm<sup>2</sup>
- utičnica sa zaštitnim kontaktom - šuko

### DOUBLE SOCKET

- type VDV-01; 16A / 250V-
- connection of conductors 1,5 - 2,5 mm<sup>2</sup>
- socket with side earthing contact - schuko



### VTIČNICA TROJNA

- tip V3V; 16A / 250V-
- priključitev vodnikov 1,5 - 2,5 mm<sup>2</sup>
- vtičnica z varnostnim kontaktom - šuko

### 3-FACH STECKDOSE

- Typ V3V; 16A / 250V-
- Leiteranschluss 1,5 - 2,5 mm<sup>2</sup>
- Steckdose mit Schutzkontakt - Schuko

vijačna / vijčana / mit Schraubklemmen / screw terminals

13336  13386

### TROSTRUKA UTIČNICA

- tip V3V; 16A / 250V-
- pričvrščivanje vodiča 1,5 - 2,5 mm<sup>2</sup>
- utičnica sa zaštitnim kontaktom - šuko

### 3-GANG SOCKET

- type V3V; 16A / 250V-
- connection of conductors 1,5 - 2,5 mm<sup>2</sup>
- socket with side earthing contact - schuko

# FLUID

Preverjeno



## 178 • Stikala in tipkala

Sklopke i tipkala  
Schalter und Taster  
Switches and push buttons

## 180 • Vtičnice

Utičnice  
Steckdosen  
Sockets

## 183 • Kombinacija

Kombinacije  
Kombinatione  
Combinations



Verified

Ovjeren

Geprüft



# FLUID IP44

## Stikala in tipkala / Sklopke i tipkala Schalter und Taster / Switches and push buttons

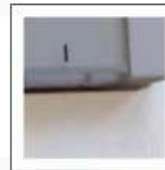

### STIKALO NAVADNO (1)

- tip SBV-04F; 10AX / 250V-
- brezvijačna priključitev vodnikov 1,5 - 2,5 mm<sup>2</sup>

### AUSSCHALTER (1)

- Typ SBV-04F; 10AX / 250V-
- schraubloser Leiteranschluss 1,5 - 2,5 mm<sup>2</sup>

□ 16301   □ 16361   ■ 16331

### SKLOPKA OBIČNA (1)

- tip SBV-04F; 10AX / 250V-
- brezvijačno pričvrščivanje vodiča 1,5 - 2,5 mm<sup>2</sup>

### ON-OFF SWITCH (1)

- type SBV-04F; 10AX / 250V-
- screwless connection of conductors 1,5 - 2,5 mm<sup>2</sup>



### STIKALO NAVADNO (1) Z INDIKATORSKO LUČKO

- tip SBV-04F; 10AX / 250V-
- brezvijačna priključitev vodnikov 1,5 - 2,5 mm<sup>2</sup>
- lučka priložena

### AUSSCHALTER (1) MIT GLIMMLAMPE

- Typ SBV-04F; 10AX / 250V-
- schraubloser Leiteranschluss 1,5 - 2,5 mm<sup>2</sup>
- Lampe beigelegt

□ 16311   □ 16371   ■ 16341

### SKLOPKA OBIČNA (1) SA INDIKATORSKOM LAMPICOM

- tip SBV-04F; 10AX / 250V-
- brezvijačno pričvrščivanje vodiča 1,5 - 2,5 mm<sup>2</sup>
- lampica uključena

### ON-OFF SWITCH (1) WITH INDICATOR LAMP

- type SBV-04F; 10AX / 250V-
- screwless connection of conductors 1,5 - 2,5 mm<sup>2</sup>
- lamp included



### STIKALO MENJALNO (6)

- tip SBV-04F; 10AX / 250V-
- brezvijačna priključitev vodnikov 1,5 - 2,5 mm<sup>2</sup>

### WECHSELSCHALTER (6)

- Typ SBV-04F; 10AX / 250V-
- schraubloser Leiteranschluss 1,5 - 2,5 mm<sup>2</sup>

□ 16303   □ 16363   ■ 16333

### SKLOPKA IZMJENIČNA (6)

- tip SBV-04F; 10AX / 250V-
- brezvijačno pričvrščivanje vodiča 1,5 - 2,5 mm<sup>2</sup>

### TWO-WAY SWITCH (6)

- type SBV-04F; 10AX / 250V-
- screwless connection of conductors 1,5 - 2,5 mm<sup>2</sup>



### STIKALO MENJALNO (6) Z INDIKATORSKO LUČKO

- tip SBV-04F; 10AX / 250V-
- brezvijačna priključitev vodnikov 1,5 - 2,5 mm<sup>2</sup>
- lučka priložena

### WECHSELSCHALTER (6) MIT GLIMMLAMPE

- Typ SBV-04F; 10AX / 250V-
- schraubloser Leiteranschluss 1,5 - 2,5 mm<sup>2</sup>
- Lampe beigelegt

□ 16313   □ 16373   ■ 16343

### SKLOPKA IZMJENIČNA (6) SA INDIKATORSKOM LAMPICOM

- tip SBV-04F; 10AX / 250V-
- brezvijačno pričvrščivanje vodiča 1,5 - 2,5 mm<sup>2</sup>
- lampica uključena

### TWO-WAY SWITCH (6) WITH INDICATOR LAMP

- type SBV-04F; 10AX / 250V-
- screwless connection of conductors 1,5 - 2,5 mm<sup>2</sup>
- lamp included



### STIKALO MENJALNO (6) S KONTROLNO LUČKO

- tip SBV-04F; 10AX / 250V-
- brezvijačna priključitev vodnikov 1,5 - 2,5 mm<sup>2</sup>
- lučka priložena

### WECHSELSCHALTER (6) MIT KONTROLLGLIMMLAMPE

- Typ SBV-04F; 10AX / 250V-
- schraubloser Leiteranschluss 1,5 - 2,5 mm<sup>2</sup>
- Lampe beigelegt

□ 16316   □ 16376   ■ 16346

### SKLOPKA IZMJENIČNA (6) SA KONTROLNOM LAMPICOM

- tip SBV-04F; 10AX / 250V-
- brezvijačno pričvrščivanje vodiča 1,5 - 2,5 mm<sup>2</sup>
- lampica uključena

### TWO-WAY SWITCH (6) WITH CONTROL LAMP

- type SBV-04F; 10AX / 250V-
- screwless connection of conductors 1,5 - 2,5 mm<sup>2</sup>
- lamp included



### STIKALO KRIŽNO (7)

- tip SBV-04F; 10AX / 250V-
- brezvijačna priključitev vodnikov 1,5 - 2,5 mm<sup>2</sup>

### KREUZSCHALTER (7)

- Typ SBV-04F; 10AX / 250V-
- schraubloser Leiteranschluss 1,5 - 2,5 mm<sup>2</sup>

□ 16304   □ 16364   ■ 16334

### SKLOPKA KRIŽNA (7)

- tip SBV-04F; 10AX / 250V-
- brezvijačno pričvrščivanje vodiča 1,5 - 2,5 mm<sup>2</sup>

### INTERMEDIATE SWITCH (7)

- type SBV-04F; 10AX / 250V-
- screwless connection of conductors 1,5 - 2,5 mm<sup>2</sup>

## Stikala in tipkala / Sklopke i tipkala Schalter und Taster / Switches and push buttons



### STIKALO KRIŽNO (7) Z INDIKATORSKO LUČKO

- tip SBV-04F; 10AX / 250V-
- brezvijačna priključitev vodnikov 1,5 - 2,5 mm<sup>2</sup>
- lučka priložena

### KREUZSCHALTER (7) MIT GLIMMLAMPE

- Typ SBV-04F; 10AX / 250V-
- schraubloser Leiteranschluss 1,5 - 2,5 mm<sup>2</sup>
- Lampe beigelegt

□ 16314 □ 16374 ■ 16344

### SKLOPKA KRIŽNA (7) SA INDIKATORSKOM LAMPICOM

- tip SBV-04F; 10AX / 250V-
- bezvijačno pričvrščevanje vodiča 1,5 - 2,5 mm<sup>2</sup>
- lampica uključena

### INTERMEDIATE SWITCH (7) WITH INDICATOR LAMP

- type SBV-04F; 10AX / 250V-
- screwless connection of conductors 1,5 - 2,5 mm<sup>2</sup>
- lamp included



### STIKALO SERIJSKO (5)

- tip SBV-04F; 10AX / 250V-
- brezvijačna priključitev vodnikov 1,5 - 2,5 mm<sup>2</sup>

### SERIENSCHALTER (5)

- Typ SBV-04F; 10AX / 250V-
- schraubloser Leiteranschluss 1,5 - 2,5 mm<sup>2</sup>

□ 16302 □ 16362 ■ 16332

### SKLOPKA SERIJSKA (5)

- tip SBV-04F; 10AX / 250V-
- bezvijačno pričvrščevanje vodiča 1,5 - 2,5 mm<sup>2</sup>

### MULTICIRCUIT SWITCH (5)

- type SBV-04F; 10AX / 250V-
- screwless connection of conductors 1,5 - 2,5 mm<sup>2</sup>



### STIKALO 2 POLNO (2) 0-1

- tip SBV-04F; 10AX / 250V-
- brezvijačna priključitev vodnikov 1,5 - 2,5 mm<sup>2</sup>
- tipka s simbolom 0-1

### 2-POLIGER SCHALTER (2) 0-1

- Typ SBV-04F; 10AX / 250V-
- schraubloser Leiteranschluss 1,5 - 2,5 mm<sup>2</sup>
- Wippe mit Symbol 0-1

□ 16305 □ 16365 ■ 16335

### SKLOPKA 2 POLNA (2) 0-1

- tip SBV-04F; 10AX / 250V-
- bezvijačno pričvrščevanje vodiča 1,5 - 2,5 mm<sup>2</sup>
- tipka sa simbolom 0-1

### 2 POLE SWITCH (2) 0-1

- type SBV-04F; 10AX / 250V-
- screwless connection of conductors 1,5 - 2,5 mm<sup>2</sup>
- button with symbol 0-1



### STIKALO 2 POLNO (2) S KONTROLNO LUČKO

- tip SBV-04F; 10AX / 250V-
- brezvijačna priključitev vodnikov 1,5 - 2,5 mm<sup>2</sup>
- lučka priložena

### 2-POLIGER SCHALTER (2) MIT KONTROLLGLIMMLAMPE

- Typ SBV-04F; 10AX / 250V-
- schraubloser Leiteranschluss 1,5 - 2,5 mm<sup>2</sup>
- Lampe beigelegt

□ 16315 □ 16375 ■ 16345

### SKLOPKA 2 POLNA (2) SA KONTROLNOM LAMPICOM

- tip SBV-04F; 10AX / 250V-
- bezvijačno pričvrščevanje vodiča 1,5 - 2,5 mm<sup>2</sup>
- lampica uključena

### 2 POLE SWITCH (2) WITH CONTROL LAMP

- type SBV-04F; 10AX / 250V-
- screwless connection of conductors 1,5 - 2,5 mm<sup>2</sup>
- lamp included



### STIKALO 2 POLNO (2) 0-1 S KONTROLNO LUČKO ZA IZKLOP V SILI

- tip SBV-04F; 10AX / 250V-
- brezvijačna priključitev vodnikov 1,5 - 2,5 mm<sup>2</sup>
- rdeča tipka s simbolom 0-1, lučka priložena

### 2-POLIGER SCHALTER (2) 0-1 HEIZUNGSNOTSCHALTER MIT KONTROLLGLIMMLAMPE

- Typ SBV-04F; 10AX / 250V-
- schraubloser Leiteranschluss 1,5 - 2,5 mm<sup>2</sup>
- Roter Wippe mit Symbol 0-1, Lampe beigelegt

■ 16350 ■ 16351

### SKLOPKA 2 POLNA (2) 0-1 SA KONTROLNOM LAMPICOM ZA IZKLUČENJE U NUŽDI

- tip SBV-04F; 10AX / 250V-
- bezvijačno pričvrščevanje vodiča 1,5 - 2,5 mm<sup>2</sup>
- crvena tipka sa simbolom 0-1, lampica uključena

### 2 POLE SWITCH (2) 0-1 WITH CONTROL LAMP FOR EMERGENCY SHUTDOWN

- type SBV-04F; 10AX / 250V-
- screwless connection of conductors 1,5 - 2,5 mm<sup>2</sup>
- red button with symbol 0-1, lamp included



### STIKALO 2 POLNO (2) 16A 0-1

- tip SV-16; 16A / 250V-
- vijena priključitev vodnikov 1,5 - 2,5 mm<sup>2</sup>
- tipka s simbolom 0-1

### 2-POLIGER SCHALTER (2) 16A 0-1

- Typ SV-16; 16A / 250V-
- Anschluss der Leiter 1,5 - 2,5 mm<sup>2</sup> mit Schrauben
- Wippe mit Symbol 0-1

□ 16306 □ 16366 ■ 16336

### SKLOPKA 2 POLNA (2) 16A 0-1

- tip SV-16; 16A / 250V-
- vijena pričvrščevanje vodiča 1,5 - 2,5 mm<sup>2</sup>
- tipka sa simbolom 0-1

### 2 POLE SWITCH (2) 16A 0-1

- type SV-16; 16A / 250V-
- connection of conductors 1,5 - 2,5 mm<sup>2</sup> with screws
- button with symbol 0-1

## Stikala in tipkala / Sklopke i tipkala

### Schalter und Taster / Switches and push buttons



#### STIKALO 2 POLNO (2) 16A S KONTROLNO LUČKO

- tip SV-16; 16A / 250V-
- vijajčna priključitev vodnikov 1,5 - 2,5 mm<sup>2</sup>
- lučka priložena

#### 2-POLIGER SCHALTER (2) 16A MIT KONTROLLGLIMMLAMPE

- Typ SV-16; 16A / 250V-
- Anschluss der Leiter 1,5 - 2,5 mm<sup>2</sup> mit Schrauben
- Lampe beigelegt

□ 16312   □ 16372   ▣ 16342

#### SKLOPKA 2 POLNA (2) 16A SA KONTROLNOM LAMPICOM

- tip SV-16; 16A / 250V-
- vijčano pričvrščivanje vodiča 1,5 - 2,5 mm<sup>2</sup>
- lampica uključena

#### 2 POLE SWITCH (2) 16A WITH CONTROL LAMP

- type SV-16; 16A / 250V-
- connection of conductors 1,5 - 2,5 mm<sup>2</sup> with screws
- lamp included



#### STIKALO 2 POLNO (2) 16A 0-1 S KONTROLNO LUČKO ZA IZKLOP V SILI

- tip SV-16; 16A / 250V-
- vijajčna priključitev vodnikov 1,5 - 2,5 mm<sup>2</sup>
- rdeča tipka s simbolom 0-1, lučka priložena

#### 2-POLIGER SCHALTER (2) 16A 0-1 HEIZUNGSNOTSCHALTER MIT KONTROLLGLIMMLAMPE

- Typ SV-16; 16A / 250V-
- Anschluss der Leiter 1,5 - 2,5 mm<sup>2</sup> mit Schrauben
- Roter Wippe mit Symbol 0-1, Lampe beigelegt

▣ 16320   ▣ 16340

#### SKLOPKA 2 POLNA (2) 16A 0-1 SA KONTROLNOM LAMPICOM ZA IZKLJUČENJE U NUŽDI

- tip SV-16; 16A / 250V-
- vijčano pričvrščivanje vodiča 1,5 - 2,5 mm<sup>2</sup>
- crvena tipka sa simbolom 0-1, lampica uključena

#### 2 POLE SWITCH (2) 16A 0-1 WITH CONTROL LAMP FOR EMERGENCY SHUTDOWN

- type SV-16; 16A / 250V-
- connection of conductors 1,5 - 2,5 mm<sup>2</sup> with screws
- red button with symbol 0-1, lamp included



#### TIPKALO (1)

- tip SBV-04F; 10A / 250V-
- brezvijajčna priključitev vodnikov 1,5 - 2,5 mm<sup>2</sup>
- lučka ni priložena

#### TASTER (1)

- Typ SBV-04F; 10A / 250V-
- schraubloser Leiteranschluss 1,5 - 2,5 mm<sup>2</sup>
- Lampe nicht beigelegt

□ 16309   □ 16369   ▣ 16339

#### TIPKALO (1)

- tip SBV-04F; 10A / 250V-
- bezvijčano pričvrščivanje vodiča 1,5 - 2,5 mm<sup>2</sup>
- lampica nije uključena

#### PUSH BUTTON (1)

- type SBV-04F; 10A / 250V-
- screwless connection of conductors 1,5 - 2,5 mm<sup>2</sup>
- lamp not included



#### TIPKALO (1) Z INDIKATORSKO LUČKO

- tip SBV-04F; 10A / 250V-
- brezvijajčna priključitev vodnikov 1,5 - 2,5 mm<sup>2</sup>
- lučka priložena

#### TASTER (1) MIT GLIMMLAMPE

- Typ SBV-04F; 10A / 250V-
- schraubloser Leiteranschluss 1,5 - 2,5 mm<sup>2</sup>
- Lampe beigelegt

□ 16319   □ 16379   ▣ 16349

#### TIPKALO (1) SA INDIKATORSKOM LAMPICOM

- tip SBV-04F; 10A / 250V-
- bezvijčano pričvrščivanje vodiča 1,5 - 2,5 mm<sup>2</sup>
- lampica uključena

#### PUSH BUTTON (1) WITH INDICATOR LAMP

- type SBV-04F; 10A / 250V-
- screwless connection of conductors 1,5 - 2,5 mm<sup>2</sup>
- lamp included



#### STIKALO MENJALNO (6) DVOJNO 2V

- tip SBV-04F; 10AX / 250V-
- brezvijajčna priključitev vodnikov 1,5 - 2,5 mm<sup>2</sup>

#### WECHSELSCHALTER (6) 2-FACH 2V

- Typ SBV-04F; 10AX / 250V-
- schraubloser Leiteranschluss 1,5 - 2,5 mm<sup>2</sup>

□ 17038   □ 17039   ▣ 17040

#### SKLOPKA IZMJENIČNA (6) DVOSTRUKA 2V

- tip SBV-04F; 10AX / 250V-
- bezvijčano pričvrščivanje vodiča 1,5 - 2,5 mm<sup>2</sup>

#### TWO-WAY SWITCH (6) DOUBLE 2V

- type SBV-04F; 10AX / 250V-
- screwless connection of conductors 1,5 - 2,5 mm<sup>2</sup>

## Vtičnice / Utičnice Steckdosen / Sockets



### VTIČNICA S POKROVČKOM

- tip VVB-92F; 16A / 250V-
- priključitev vodnikov 1,5 - 2,5 mm<sup>2</sup>
- vtičnica z varnostnim kontaktom - šuko

### STECKDOSE MIT KLAPPDECKEL

- Typ VVB-92F; 16A / 250V-
- Leiteranschluss 1,5 - 2,5 mm<sup>2</sup>
- Steckdose mit Schutzkontakt - Schuko

vijačna / vijčana / mit Schraubklemmen / screw terminals

16325  16385  16355

brezvijačna / bezvijčana / mit Steckklemmen / screwless terminals

16326  16386  16356

### UTIČNICA SA POKLOPCEM

- tip VVB-92F; 16A / 250V-
- pričvrščivanje vodiča 1,5 - 2,5 mm<sup>2</sup>
- utičnica sa zaštitnim kontaktom - šuko

### SOCKET WITH COVER

- type VVB-92F; 16A / 250V-
- connection of conductors 1,5 - 2,5 mm<sup>2</sup>
- socket with side earthing contact - schuko



### VTIČNICA S POKROVČKOM IN ZAŠČITO

- tip VVB-92F; 16A / 250V-
- priključitev vodnikov 1,5 - 2,5 mm<sup>2</sup>
- vtičnica z varnostnim kontaktom - šuko
- vgrajena zaščita pred vtikom

### STECKDOSE MIT KLAPPDECKEL UND KINDERSCHUTZ

- Typ VVB-92F; 16A / 250V-
- Leiteranschluss 1,5 - 2,5 mm<sup>2</sup>
- Steckdose mit Schutzkontakt - Schuko
- mit Kinderschutz

vijačna / vijčana / mit Schraubklemmen / screw terminals

13216  13217  13218

brezvijačna / bezvijčana / mit Steckklemmen / screwless terminals

13219  13220  13221

### UTIČNICA SA POKLOPCEM I ZAŠTITOM

- tip VVB-92F; 16A / 250V-
- pričvrščivanje vodiča 1,5 - 2,5 mm<sup>2</sup>
- utičnica sa zaštitnim kontaktom - šuko
- ugrađena zaščita pred dodirom

### SOCKET WITH COVER AND SHUTTERS

- type VVB-92F; 16A / 250V-
- connection of conductors 1,5 - 2,5 mm<sup>2</sup>
- socket with side earthing contact - schuko
- shutters for child protection



### VTIČNICA DVOJNA S POKROVČKOM

- vertikalna 2V
- tip povezan VVB-2VPF; nepovezan VVB-2VNF; 16A / 250V-
- priključitev vodnikov 1,5 - 2,5 mm<sup>2</sup>
- vtičnica z varnostnim kontaktom - šuko

### DOPELSTECKDOSE MIT KLAPPDECKEL

- Vertikal 2V
- Typ verbunden VVB-2VPF; unverb. VVB-2VNF; 16A / 250V-
- Leiteranschluss 1,5 - 2,5 mm<sup>2</sup>
- Steckdose mit Schutzkontakt - Schuko

### POVEZANA / POVEZANA / VERBUNDEN / CONNECTED

vijačna / vijčana  
mit Schraubklemmen / screw terminals

17026  17027  17028

brezvijačna / bezvijčana  
mit Steckklemmen / screwless terminals

17029  17030  17031

### UTIČNICA DUPLA SA POKLOPCEM

- vertikalna 2V
- tip povezan VVB-2VPF; nepovezan VVB-2VNF; 16A / 250V-
- pričvrščivanje vodiča 1,5 - 2,5 mm<sup>2</sup>
- utičnica sa zaštitnim kontaktom - šuko

### DOUBLE SOCKET WITH COVER

- vertical 2V
- type connected VVB-2VPF; unconnected VVB-2VNF; 16A / 250V-
- connection of conductors 1,5 - 2,5 mm<sup>2</sup>
- socket with side earthing contact - schuko

### NEPOVEZANA / NEPOVEZANA / UNVERBUNDEN / UNCONNECTED

vijačna / vijčana  
mit Schraubklemmen / screw terminals

17020  17021  17022

brezvijačna / bezvijčana  
mit Steckklemmen / screwless terminals

17023  17024  17025



### VTIČNICA DVOJNA S POKROVČKOM IN ZAŠČITO

- vertikalna 2V
- tip povezan VVB-2VPF; nepovezan VVB-2VNF; 16A / 250V-
- priključitev vodnikov 1,5 - 2,5 mm<sup>2</sup>
- vtičnica z varnostnim kontaktom - šuko
- vgrajena zaščita pred vtikom

### DOPELSTECKDOSE MIT KLAPPDECKEL UND KINDERSCHUTZ

- Vertikal 2V
- Typ verbunden VVB-2VPF; unverb. VVB-2VNF; 16A / 250V-
- Leiteranschluss 1,5 - 2,5 mm<sup>2</sup>
- Steckdose mit Schutzkontakt - Schuko
- mit Kinderschutz

### POVEZANA / POVEZANA / VERBUNDEN / CONNECTED

vijačna / vijčana  
mit Schraubklemmen / screw terminals

13228  13229  13230

brezvijačna / bezvijčana  
mit Steckklemmen / screwless terminals

13231  13232  13233

### UTIČNICA DUPLA SA POKLOPCEM I ZAŠTITOM

- vertikalna 2V
- tip povezan VVB-2VPF; nepovezan VVB-2VNF; 16A / 250V-
- pričvrščivanje vodiča 1,5 - 2,5 mm<sup>2</sup>
- utičnica sa zaštitnim kontaktom - šuko
- ugrađena zaščita pred dodirom

### DOUBLE SOCKET WITH COVER AND SHUTTERS

- vertical 2V
- type connected VVB-2VPF; unconnected VVB-2VNF; 16A / 250V-
- connection of conductors 1,5 - 2,5 mm<sup>2</sup>
- socket with side earthing contact - schuko
- shutters for child protection

### NEPOVEZANA / NEPOVEZANA / UNVERBUNDEN / UNCONNECTED

vijačna / vijčana  
mit Schraubklemmen / screw terminals

13222  13223  13224

brezvijačna / bezvijčana  
mit Steckklemmen / screwless terminals

13225  13226  13227

## Vtičnice / Utičnice Steckdosen / Sockets



### VTIČNICA DVOJNA S POKROVČKOM

- horizontalna 2H/2 s skupnim dovodom
- tip povezan VVB-2HPF; nepovezan VVB-2HNF; 16A / 250V-
- priključitev vodnikov 1,5 - 2,5 mm<sup>2</sup>
- vtičnica z varnostnim kontaktom - šuko



### DOPELSTECKDOSE MIT KLAPPDECKEL

- Horizontal 2H/2 mit einer kabelzuführung
- Typ verbunden VVB-2HPF; unverb. VVB-2HNF; 16A / 250V-
- Leiteranschluss 1,5 - 2,5 mm<sup>2</sup>
- Steckdose mit Schutzkontakt - Schuko



### POVEZANA / POVEZANA / VERBUNDEN / CONNECTED

- vijačna / vijčana  
mit Schraubklemmen / screw terminals
- 16289  16290  16291
- brezvižična / bezvijčana  
mit Steckklemmen / screwless terminals
- 16292  16293  16294

### UTIČNICA DUPLA SA POKLOPCEM

- horizontalna 2H/2 sa zajedničkim dovodom
- tip povezana VVB-2HPF; nepovezana VVB-2HNF; 16A / 250V-
- pričvrščivanje vodiča 1,5 - 2,5 mm<sup>2</sup>
- utičnica sa zaštitnim kontaktom - šuko

### DOUBLE SOCKET WITH COVER

- horizontal 2H/2 with one cable entry
- type connected VVB-2HPF; unconnected VVB-2HNF; 16A / 250V-
- connection of conductors 1,5 - 2,5 mm<sup>2</sup>
- socket with side earthing contact - schuko

### NEPOVEZANA / NEPOVEZANA / UNVERBUNDEN / UNCONNECTED

- vijačna / vijčana  
mit Schraubklemmen / screw terminals
- 16283  16284  16285
- brezvižična / bezvijčana  
mit Steckklemmen / screwless terminals
- 16286  16287  16288



### VTIČNICA DVOJNA S POKROVČKOM

- horizontalna 2H/1 z ločnim dovodom
- tip povezan VVB-2PF; nepovezan VVB-2NF; 16A / 250V-
- priključitev vodnikov 1,5 - 2,5 mm<sup>2</sup>
- vtičnica z varnostnim kontaktom - šuko



### DOPELSTECKDOSE MIT KLAPPDECKEL

- Horizontal 2H/1 mit separater kabelzuführung
- Typ verbunden VVB-2PF; unverb. VVB-2NF; 16A / 250V-
- Leiteranschluss 1,5 - 2,5 mm<sup>2</sup>
- Steckdose mit Schutzkontakt - Schuko



### POVEZANA / POVEZANA / VERBUNDEN / CONNECTED

- vijačna / vijčana  
mit Schraubklemmen / screw terminals
- 16329  16389  16359
- brezvižična / bezvijčana  
mit Steckklemmen / screwless terminals
- 16330  16390  16360

### UTIČNICA DUPLA SA POKLOPCEM

- horizontalna 2H/1 sa odvojenim dovodom
- tip povezana VVB-2PF; nepovezana VVB-2NF; 16A / 250V-
- pričvrščivanje vodiča 1,5 - 2,5 mm<sup>2</sup>
- utičnica sa zaštitnim kontaktom - šuko

### DOUBLE SOCKET WITH COVER

- horizontal 2H/1 with two cable entry
- type connected VVB-2PF; unconnected VVB-2NF; 16A / 250V-
- connection of conductors 1,5 - 2,5 mm<sup>2</sup>
- socket with side earthing contact - schuko

### NEPOVEZANA / NEPOVEZANA / UNVERBUNDEN / UNCONNECTED

- vijačna / vijčana  
mit Schraubklemmen / screw terminals
- 16327  16387  16357
- brezvižična / bezvijčana  
mit Steckklemmen / screwless terminals
- 16328  16388  16358



### VTIČNICA DVOJNA S POKROVČKOM IN ZAŠČITO

- horizontalna 2H/2 s skupnim dovodom
- tip povezan VVB-2HPF; nepovezan VVB-2HNF; 16A / 250V-
- priključitev vodnikov 1,5 - 2,5 mm<sup>2</sup>
- vtičnica z varnostnim kontaktom - šuko
- vgrajena zaščita pred vtikom



### DOPELSTECKDOSE MIT KLAPPDECKEL UND KINDERSCHUTZ

- Horizontal 2H/2 mit einer kabelzuführung
- Typ verbunden VVB-2HPF; unverb. VVB-2HNF; 16A / 250V-
- Leiteranschluss 1,5 - 2,5 mm<sup>2</sup>
- Steckdose mit Schutzkontakt - Schuko
- mit Kinderschutz



### POVEZANA / POVEZANA / VERBUNDEN / CONNECTED

- vijačna / vijčana  
mit Schraubklemmen / screw terminals
- 13208  13209  13210
- brezvižična / bezvijčana  
mit Steckklemmen / screwless terminals
- 13275  13276  13277

### UTIČNICA DUPLA SA POKLOPCEM I ZAŠČITOM

- horizontalna 2H/2 sa zajedničkim dovodom
- tip povezana VVB-2HPF; nepovezana VVB-2HNF; 16A / 250V-
- pričvrščivanje vodiča 1,5 - 2,5 mm<sup>2</sup>
- utičnica sa zaštitnim kontaktom - šuko
- ugrajena zaščita pred dodirom

### DOUBLE SOCKET WITH COVER AND SHUTTERS

- horizontal 2H/2 with one cable entry
- type connected VVB-2HPF; unconnected VVB-2HNF; 16A / 250V-
- connection of conductors 1,5 - 2,5 mm<sup>2</sup>
- socket with side earthing contact - schuko
- shutters for child protection

### NEPOVEZANA / NEPOVEZANA / UNVERBUNDEN / UNCONNECTED

- vijačna / vijčana  
mit Schraubklemmen / screw terminals
- 13294  13295  13296
- brezvižična / bezvijčana  
mit Steckklemmen / screwless terminals
- 13297  13298  13299



### VTIČNICA DVOJNA S POKROVČKOM IN ZAŠČITO

- horizontalna 2H/1 z ločnim dovodom
- tip povezan VVB-2PF; nepovezan VVB-2NF; 16A / 250V-
- priključitev vodnikov 1,5 - 2,5 mm<sup>2</sup>
- vtičnica z varnostnim kontaktom - šuko
- vgrajena zaščita pred vtikom



### DOPELSTECKDOSE MIT KLAPPDECKEL UND KINDERSCHUTZ

- Horizontal 2H/1 mit separater kabelzuführung
- Typ verbunden VVB-2PF; unverb. VVB-2NF; 16A / 250V-
- Leiteranschluss 1,5 - 2,5 mm<sup>2</sup>
- Steckdose mit Schutzkontakt - Schuko
- mit Kinderschutz



### POVEZANA / POVEZANA / VERBUNDEN / CONNECTED

- vijačna / vijčana  
mit Schraubklemmen / screw terminals
- 13246  13247  13248
- brezvižična / bezvijčana  
mit Steckklemmen / screwless terminals
- 13285  13286  13287

### UTIČNICA DUPLA SA POKLOPCEM I ZAŠČITOM

- horizontalna 2H/1 sa odvojenim dovodom
- tip povezana VVB-2PF; nepovezana VVB-2NF; 16A / 250V-
- pričvrščivanje vodiča 1,5 - 2,5 mm<sup>2</sup>
- utičnica sa zaštitnim kontaktom - šuko
- ugrajena zaščita pred dodirom

### DOUBLE SOCKET WITH COVER AND SHUTTERS

- horizontal 2H/1 with two cable entry
- type connected VVB-2PF; unconnected VVB-2NF; 16A / 250V-
- connection of conductors 1,5 - 2,5 mm<sup>2</sup>
- socket with side earthing contact - schuko
- shutters for child protection

### NEPOVEZANA / NEPOVEZANA / UNVERBUNDEN / UNCONNECTED

- vijačna / vijčana  
mit Schraubklemmen / screw terminals
- 13240  13241  13242
- brezvižična / bezvijčana  
mit Steckklemmen / screwless terminals
- 13243  13244  13245

## Kombinacije / Kombinacije Kombinationen / Combinations



### STIKALO MENJALNO + VTIČNICA S POKROVČKOM 2V

- tip SV-2VF; vertikalna 2V
- priključitev vodnikov 1,5 - 2,5 mm<sup>2</sup>
- vtičnica z varnostnim kontaktom - šuko

### WECHSELSCHALTER + STECKDOSE MIT KLAPPDECKEL 2V

- Typ SV-2VF; vertikal 2V
- Leiteranschluss 1,5 - 2,5 mm<sup>2</sup>
- Steckdose mit Schutzkontakt - Schuko

vijačna / vijčana / mit Schraubklemmen / screw terminals

17032    17033    17034

brezvijačna / bezvijčana / mit Steckklemmen / screwless terminals

17035    17036    17037

### SKLOPKA IZMJENIČNA + UTIČNICA SA POKLOPCEM 2V

- tip SV-2VF; vertikalna 2V
- pričvrščivanje vodiča 1,5 - 2,5 mm<sup>2</sup>
- utičnica sa zaštitnim kontaktom - šuko

### TWO-WAY SWITCH + SOCKET WITH COVER 2V

- type SV-2VF; vertical 2V
- connection of conductors 1,5 - 2,5 mm<sup>2</sup>
- socket with side earthing contact - schuko



### STIKALO MENJALNO + VTIČNICA S POKROVČKOM IN ZAŠČITO 2V

- tip SV-2VF; vertikalna 2V
- priključitev vodnikov 1,5 - 2,5 mm<sup>2</sup>
- vtičnica z varnostnim kontaktom - šuko
- vgrajena zaščita pred vtikom

### WECHSELSCHALTER + STECKDOSE MIT KLAPPDECKEL UND KINDERSCHUTZ 2V

- Typ SV-2VF; vertikal 2V
- Leiteranschluss 1,5 - 2,5 mm<sup>2</sup>
- Steckdose mit Schutzkontakt - Schuko
- mit Kinderschutz

vijačna / vijčana / mit Schraubklemmen / screw terminals

13234    13235    13236

brezvijačna / bezvijčana / mit Steckklemmen / screwless terminals

13237    13238    13239

### SKLOPKA IZMJENIČNA + UTIČNICA SA POKLOPCEM I ZAŠTITOM 2V

- tip SV-2VF; vertikalna 2V
- pričvrščivanje vodiča 1,5 - 2,5 mm<sup>2</sup>
- utičnica sa zaštitnim kontaktom - šuko
- ugrađena zaštita pred dodirom

### TWO-WAY SWITCH + SOCKET WITH COVER AND SHUTTERS 2V

- type SV-2VF; vertical 2V
- connection of conductors 1,5 - 2,5 mm<sup>2</sup>
- socket with side earthing contact - schuko
- shutters for child protection



### STIKALO MENJALNO + VTIČNICA S POKROVČKOM 2H/1

- tip SV-2F; horizontalna 2H/1
- priključitev vodnikov 1,5 - 2,5 mm<sup>2</sup>
- vtičnica z varnostnim kontaktom - šuko

### WECHSELSCHALTER + STECKDOSE MIT KLAPPDECKEL 2H/1

- Typ SV-2F; horizontal 2H/1
- Leiteranschluss 1,5 - 2,5 mm<sup>2</sup>
- Steckdose mit Schutzkontakt - Schuko

vijačna / vijčana / mit Schraubklemmen / screw terminals

16323    16383    16353

brezvijačna / bezvijčana / mit Steckklemmen / screwless terminals

16324    16384    16354

### SKLOPKA IZMJENIČNA + UTIČNICA SA POKLOPCEM 2H/1

- tip SV-2F; horizontalna 2H/1
- pričvrščivanje vodiča 1,5 - 2,5 mm<sup>2</sup>
- utičnica sa zaštitnim kontaktom - šuko

### TWO-WAY SWITCH + SOCKET WITH COVER 2H/1

- type SV-2F; horizontal 2H/1
- connection of conductors 1,5 - 2,5 mm<sup>2</sup>
- socket with side earthing contact - schuko



### STIKALO MENJALNO + VTIČNICA S POKROVČKOM IN ZAŠČITO 2H/1

- tip SV-2F; horizontalna 2H/1
- priključitev vodnikov 1,5 - 2,5 mm<sup>2</sup>
- vtičnica z varnostnim kontaktom - šuko
- vgrajena zaščita pred vtikom

### WECHSELSCHALTER + STECKDOSE MIT KLAPPDECKEL UND KINDERSCHUTZ 2H/1

- Typ SV-2F; horizontal 2H/1
- Leiteranschluss 1,5 - 2,5 mm<sup>2</sup>
- Steckdose mit Schutzkontakt - Schuko
- mit Kinderschutz

vijačna / vijčana / mit Schraubklemmen / screw terminals

13288    13289    13290

brezvijačna / bezvijčana / mit Steckklemmen / screwless terminals

13291    13292    13293

### SKLOPKA IZMJENIČNA + UTIČNICA SA POKLOPCEM I ZAŠTITOM 2H/1

- tip SV-2F; horizontalna 2H/1
- pričvrščivanje vodiča 1,5 - 2,5 mm<sup>2</sup>
- utičnica sa zaštitnim kontaktom - šuko
- ugrađena zaštita pred dodirom

### TWO-WAY SWITCH + SOCKET WITH COVER AND SHUTTERS 2H/1

- type SV-2F; horizontal 2H/1
- connection of conductors 1,5 - 2,5 mm<sup>2</sup>
- socket with side earthing contact - schuko
- shutters for child protection

# MODYS



186 • **Stikala in tipkala**

Sklopke i tipkala  
Schalter und Taster  
Switches and push buttons

193 • **Vtičnice**

Utičnice  
Steckdosen  
Sockets

194 • **Komunikacije**

Komunikacije  
Kommunikation  
Communications

196 • **Elektronika**

Elektronika  
Elektronik  
Electronics



Modularne rešitve  
stikal in vtičnic

Modular solutions of  
switches and sockets

Modularna rješenja  
sklopki i utičnica

Modulare Lösungen von  
Schaltern und Steckdosen

197 • **Multimedija**

Multimedija  
Multimedia  
Multimedia

199 • **Okvirji**

Okviri  
Rahmen  
Frames

201 • **Nosilci**

Nosači  
Montageträger  
Mounting frames

203 • **Doze**

Doze  
Dosen  
Boxes



Moderna zasnova za trajno sodobnost.

Modern design for permanent modernity.

Zeitloses Design.

Moderni dizajn za sva vremena.



Čiste linije in moderna zasnova designa so odlika brezčasnih rešitev oblikovanja za trajno sodobnost.

Clean lines and modern design are the features of timeless designing solutions for permanent modernity.



Čiste linije i moderni dizajn  
su odlika trajnih rješenja  
oblikovanja savršenog  
dizajna, za sva vremena.

Klare Linien und modernes Design  
sind die Unterscheidungsmerkmale  
der zeitlosen Produktgestaltung.

# MODYS

## Stikala in tipkala / Sklopke i tipkala Schalter und Taster / Switches and push buttons



### STIKALO NAVADNO (1)

- 10AX / 250V-
- vijajna priključitev vodnikov 1,5 - 2,5 mm<sup>2</sup>
- zamenljiva tipka

### AUSSCHALTER (1)

- 10AX / 250V-
- Anschluss der Leiter 1,5 - 2,5 mm<sup>2</sup> mit Schrauben
- Wippe auswechselbar, Breite 1M

12401    12411    12421    12201

### SKLOPKA OBIČNA (1)

- 10AX / 250V-
- vijčano pričvrščivanje vodiča 1,5 - 2,5 mm<sup>2</sup>
- zamenljiva tipka

### ON-OFF SWITCH (1)

- 10AX / 250V-
- connection of conductors with screw 1,5 - 2,5 mm<sup>2</sup>
- replaceable button



### STIKALO MENJALNO (6)

- 10AX / 250V-
- vijajna priključitev vodnikov 1,5 - 2,5 mm<sup>2</sup>
- zamenljiva tipka

### WECHSELSCHALTER (6)

- 10AX / 250V-
- Anschluss der Leiter 1,5 - 2,5 mm<sup>2</sup> mit Schrauben
- Wippe auswechselbar, Breite 1M

12403    12413    12423    12203

### SKLOPKA IZMJENIČNA (6)

- 10AX / 250V-
- vijčano pričvrščivanje vodiča 1,5 - 2,5 mm<sup>2</sup>
- zamenljiva tipka

### TWO-WAY SWITCH (6)

- 10AX / 250V-
- connection of conductors with screw 1,5 - 2,5 mm<sup>2</sup>
- replaceable button



### STIKALO KONTROLNO MENJALNO (6)

- 10A / 250V-
- vijajna priključitev vodnikov 1,5 - 2,5 mm<sup>2</sup>
- tipka z tečo, lučka ni priložena
- zamenljiva tipka

### WECHSELSCHALTER (6) MIT KONTROLLGLIMMLAMPE

- 10A / 250V-
- Anschluss der Leiter 1,5 - 2,5 mm<sup>2</sup> mit Schrauben
- Wippe mit Linse, Lampe nicht beigelegt
- Wippe auswechselbar, Breite 1M

12402    12412    12422    12202

### SKLOPKA KONTROLNA IZMJENIČNA (6)

- 10A / 250V-
- vijčano pričvrščivanje vodiča 1,5 - 2,5 mm<sup>2</sup>
- tipka sa prozorčićem, lampica nije uključena
- zamenljiva tipka

### CONTROL TWO-WAY SWITCH (6)

- 10A / 250V-
- connection of conductors with screws 1,5 - 2,5 mm<sup>2</sup>
- button with lens, lamp is not included
- replaceable button



### STIKALO KRIŽNO (7)

- 10AX / 250V-
- vijajna priključitev vodnikov 1,5 - 2,5 mm<sup>2</sup>
- zamenljiva tipka

### KREUZSCHALTER (7)

- 10AX / 250V-
- Anschluss der Leiter 1,5 - 2,5 mm<sup>2</sup> mit Schrauben
- Wippe auswechselbar, Breite 1M

12404    12414    12424    12204

### SKLOPKA KRIŽNA (7)

- 10AX / 250V-
- vijčano pričvrščivanje vodiča 1,5 - 2,5 mm<sup>2</sup>
- zamenljiva tipka

### INTERMEDIATE SWITCH (7)

- 10AX / 250V-
- connection of conductors with screws 1,5 - 2,5 mm<sup>2</sup>
- replaceable button



### STIKALO 2 POLNO 0-1 (2)

- 10AX / 250V-
- vijajna priključitev vodnikov 1,5 - 2,5 mm<sup>2</sup>
- zamenljiva tipka

### 2-POLIGER SCHALTER 0-1 (2)

- 10AX / 250V-
- Anschluss der Leiter 1,5 - 2,5 mm<sup>2</sup> mit Schrauben
- Wippe auswechselbar, Breite 1M

12405    12415    12425    12205

### SKLOPKA 2 POLNA 0-1 (2)

- 10AX / 250V-
- vijčano pričvrščivanje vodiča 1,5 - 2,5 mm<sup>2</sup>
- zamenljiva tipka

### 2 POLE SWITCH 0-1 (2)

- 0AX / 250V-
- connection of conductors with screws 1,5 - 2,5 mm<sup>2</sup>
- replaceable button

## Stikala in tipkala / Sklopke i tipkala Schalter und Taster / Switches and push buttons



### STIKALO 2 POLNO (2)

- 16A / 250V-
- vijačna priključitev vodnikov 1,5 - 2,5 mm<sup>2</sup>
- tipka z lečo, lučka ni priložena
- zamenljiva tipka

### 2-POLIGER SCHALTER (2)

- 16A / 250V-
- Anschluss der Leiter 1,5 - 2,5 mm<sup>2</sup> mit Schrauben
- Wippe mit Linse, Lampe nicht beigefügt
- Wippe auswechselbar, Breite 1M

### SKLOPKA 2 POLNA (2)

- 16A / 250V-
- vijčano pričvrščivanje vodiča 1,5 - 2,5 mm<sup>2</sup>
- tipka sa prozorčićem, lampica nije uključena
- zamjenjiva tipka

### 2 POLE SWITCH (2)

- 16A / 250V-
- connection of conductors with screws 1,5 - 2,5 mm<sup>2</sup>
- button with lens, lamp is not included
- replaceable button

12406  12416  12426  12206



### TIPKALO (1)

- 10A / 250V-
- vijačna priključitev vodnikov 1,5 - 2,5 mm<sup>2</sup>
- tipka z lečo, lučka ni priložena
- zamenljiva tipka

### TASTER (1)

- 10A / 250V-
- Anschluss der Leiter 1,5 - 2,5 mm<sup>2</sup> mit Schrauben
- Wippe mit Linse, Lampe nicht beigefügt
- Wippe auswechselbar, Breite 1M

### TIPKALO (1)

- 10A / 250V-
- vijčano pričvrščivanje vodiča 1,5 - 2,5 mm<sup>2</sup>
- tipka sa prozorčićem, lampica nije uključena
- zamjenjiva tipka

### PUSH BUTTON (1)

- 10A / 250V-
- connection of conductors with screws 1,5 - 2,5 mm<sup>2</sup>
- button with lens, lamp is not included
- replaceable button

12409  12419  12429  12209



### TIPKALO LUČ (1)

- 10A / 250V-
- vijačna priključitev vodnikov 1,5 - 2,5 mm<sup>2</sup>
- tipka z lečo in z simbolom „luč“, lučka ni priložena
- zamenljiva tipka

### LICHTTASTER (1)

- 10A / 250V-
- Anschluss der Leiter 1,5 - 2,5 mm<sup>2</sup> mit Schrauben
- Wippe mit Linse, mit Symbol Licht, Lampe nicht beigefügt
- Wippe auswechselbar, Breite 1M

### TIPKALO SVJETLO (1)

- 10A / 250V-
- vijčano pričvrščivanje vodiča 1,5 - 2,5 mm<sup>2</sup>
- tipka sa prozorčićem i simbolom svjetlo, lampica nije uključena
- zamjenjiva tipka

### PUSH BUTTON LIGHT (1)

- 10A / 250V-
- connection of conductors with screws 1,5 - 2,5 mm<sup>2</sup>
- button with lens, with symbol „light“, lamp is not included
- replaceable button

12407  12417  12427  12207



### TIPKALO ZVONEC (1)

- 10A / 250V-
- vijačna priključitev vodnikov 1,5 - 2,5 mm<sup>2</sup>
- tipka z lečo in z simbolom „zvonec“, lučka ni priložena
- zamenljiva tipka

### KLINGELTASTER (1)

- 10A / 250V-
- Anschluss der Leiter 1,5 - 2,5 mm<sup>2</sup> mit Schrauben
- Wippe mit Linse, mit Symbol Klingel, Lampe nicht beigefügt
- Wippe auswechselbar, Breite 1M

### TIPKALO ZVONO (1)

- 10A / 250V-
- vijčano pričvrščivanje vodiča 1,5 - 2,5 mm<sup>2</sup>
- tipka sa prozorčićem i simbolom zvono, lampica nije uključena
- zamjenjiva tipka

### PUSH BUTTON BELL (1)

- 10A / 250V-
- connection of conductors with screws 1,5 - 2,5 mm<sup>2</sup>
- button with lens, with symbol „bell“, lamp is not included
- replaceable button

12408  12418  12428  12208



### TIPKALO ZA ŽALUZIJE (4)

- 10AX / 250V-
- vijačna priključitev vodnikov 1,5 - 2,5 mm<sup>2</sup>
- zamenljiva tipka

### JALOUSIETASTER (4)

- 10AX / 250V-
- Anschluss der Leiter 1,5 - 2,5 mm<sup>2</sup> mit Schrauben
- Wippe auswechselbar, Breite 1M

### TIPKALO ZA ŽALUZINE (4)

- 10AX / 250V-
- vijčano pričvrščivanje vodiča 1,5 - 2,5 mm<sup>2</sup>
- zamjenjiva tipka

### VENETIAN BLIND PUSH BUTTON (4)

- 10AX / 250V-
- connection of conductors with screws 1,5 - 2,5 mm<sup>2</sup>
- replaceable button

12504  12505  12506  12214

## Stikala in tipkala / Sklopke i tipkala

### Schalter und Taster / Switches and push buttons



#### STIKALO ZA ŽALUZIJE (4)

- 10AX / 250V-
- vijčna priključitev vodnikov 1,5 - 2,5 mm<sup>2</sup>
- zamenljiva tipka

#### JALOUSIESCHALTER (4)

- 10AX / 250V-
- Anschluss der Leiter 1,5 - 2,5 mm<sup>2</sup> mit Schrauben
- Wippe auswechselbar, Breite 1M

#### SKLOPKA ZA ŽALUZINE (4)

- 10AX / 250V-
- vijčano pričvrščivanje vodiča 1,5 - 2,5 mm<sup>2</sup>
- zamenljiva tipka

#### VENETIAN BLIND SWITCH (4)

- 10AX / 250V-
- connection of conductors with screws 1,5 - 2,5 mm<sup>2</sup>
- replaceable button

□ 12468   □ 12478   ■ 12488   □ 12213



#### STIKALA V NIZU - 4M

- 3x16AX / 250V-
- vijčna priključitev vodnikov 1,5 - 2,5 mm<sup>2</sup>
- set stikal 3x16A z nosilcem in okvirjem

#### SCHALTERSET - 4M

- 3x16AX / 250V-
- Anschluss der Leiter 1,5 - 2,5 mm<sup>2</sup> mit Schrauben
- Schalterset 3x16A mit Tragring und Rahmen

#### SKLOPKE U NIZU - 4M

- 3x16AX / 250V-
- vijčano pričvrščivanje vodiča 1,5 - 2,5 mm<sup>2</sup>
- set sklopki 3x16A sa nosačem i okvirom

#### SERIES OF SWITCHES - 4M

- 3x16AX / 250V-
- connection of conductors with screws 1,5 - 2,5 mm<sup>2</sup>
- switch set 3x16A with mounting and decorative frame

□ 12538   □ 12539   ■ 12540   □ 12245

## Stikala in tipkala / Sklopke i tipkala

### Schalter und Taster / Switches and push buttons



#### STIKALO NAVADNO BREZ TIPKE (1)

- 10AX / 250V-
- vijčna priključitev vodnikov 1,5 - 2,5 mm<sup>2</sup>
- stikalo brez tipke

#### AUSSCHALTER OHNE WIPPE (1)

- 10AX / 250V-
- Anschluss der Leiter 1,5 - 2,5 mm<sup>2</sup> mit Schrauben
- Schalter ohne Wippe

■ 32993

#### SKLOPKA OBIČNA BEZ TIPKE (1)

- 10AX / 250V-
- vijčano pričvrščivanje vodiča 1,5 - 2,5 mm<sup>2</sup>
- sklopka bez tipke

#### ON-OFF SWITCH WITHOUT BUTTON (1)

- 10AX / 250V-
- connection of conductors with screw 1,5 - 2,5 mm<sup>2</sup>
- switch without button



#### STIKALO MENJALNO BREZ TIPKE (6)

- 10AX / 250V-
- vijčna priključitev vodnikov 1,5 - 2,5 mm<sup>2</sup>
- stikalo brez tipke

#### WECHSELSCHALTER OHNE WIPPE (6)

- 10AX / 250V-
- Anschluss der Leiter 1,5 - 2,5 mm<sup>2</sup> mit Schrauben
- Schalter ohne Wippe

■ 32995

#### SKLOPKA IZMJENIČNA BEZ TIPKE (6)

- 10AX / 250V-
- vijčano pričvrščivanje vodiča 1,5 - 2,5 mm<sup>2</sup>
- sklopka bez tipke

#### TWO-WAY SWITCH WITHOUT BUTTON (6)

- 10AX / 250V-
- connection of conductors with screw 1,5 - 2,5 mm<sup>2</sup>
- switch without button



#### TIPKALO BREZ TIPKE (1)

- 10AX / 250V-
- vijčna priključitev vodnikov 1,5 - 2,5 mm<sup>2</sup>
- tipkalo brez tipke

#### TASTER OHNE WIPPE (1)

- 10AX / 250V-
- Anschluss der Leiter 1,5 - 2,5 mm<sup>2</sup> mit Schrauben
- Taster ohne Wippe

■ 32997

#### TIPKALO BEZ TIPKE (1)

- 10AX / 250V-
- vijčano pričvrščivanje vodiča 1,5 - 2,5 mm<sup>2</sup>
- tipkalo bez tipke

#### PUSH BUTTON WITHOUT BUTTON (1)

- 10AX / 250V-
- connection of conductors with screws 1,5 - 2,5 mm<sup>2</sup>
- push button without button



#### STIKALO KRIŽNO BREZ TIPKE (7)

- 10AX / 250V-
- vijčna priključitev vodnikov 1,5 - 2,5 mm<sup>2</sup>
- stikalo brez tipke

#### KREUZSCHALTER OHNE WIPPE (7)

- 10AX / 250V-
- Anschluss der Leiter 1,5 - 2,5 mm<sup>2</sup> mit Schrauben
- Schalter ohne Wippe

■ 32998

#### SKLOPKA KRIŽNA BEZ TIPKE (7)

- 10AX / 250V-
- vijčano pričvrščivanje vodiča 1,5 - 2,5 mm<sup>2</sup>
- sklopka bez tipke

#### INTERMEDIATE SWITCH WITHOUT BUTTON (7)

- 10AX / 250V-
- connection of conductors with screws 1,5 - 2,5 mm<sup>2</sup>
- switch without button



#### STIKALO 2 POLNO 0-1 BREZ TIPKE (2)

- 10AX / 250V-
- vijčna priključitev vodnikov 1,5 - 2,5 mm<sup>2</sup>
- stikalo brez tipke

#### 2-POLIGER SCHALTER 0-1 OHNE WIPPE (2)

- 10AX / 250V-
- Anschluss der Leiter 1,5 - 2,5 mm<sup>2</sup> mit Schrauben
- Schalter ohne Wippe

■ 32063

#### SKLOPKA 2 POLNA BEZ TIPKE (2)

- 10AX / 250V-
- vijčano pričvrščivanje vodiča 1,5 - 2,5 mm<sup>2</sup>
- sklopka bez tipke

#### 2 POLE SWITCH WITHOUT BUTTON (2)

- 0AX / 250V-
- connection of conductors with screws 1,5 - 2,5 mm<sup>2</sup>
- switch without button

## Stikala in tipkala / Sklopke i tipkala Schalter und Taster / Switches and push buttons

**POLNILO - 1M**

- za zapolnjevanje praznih mest

**BLLENDE - 1M**

- zur Ausfüllung von leeren Stellen

 25124    33039    33040    25240
**SLJEPI POKLOPAC - 1M**

- za popunjavanje praznog modula

**BLANK MODUL - 1M**

- for filling up empty spaces

**TIPKA - 1M**

- zamenljiva tipka 1M

**WIPPE - 1M**

- Wippe auswechselbar, Breite 1M

 25098    33007    33008    25221
**TIPKA - 1M**

- zamenljiva tipka 1M

**BUTTON - 1M**

- replaceable button 1M

**TIPKA Z LEČO - 1M**

- zamenljiva tipka 1M

**KONTROLLWIPPE - 1M**

- Wippe auswechselbar, Breite 1M

 33073    33074    33075    31889
**TIPKA SA PROZORČIČEM - 1M**

- Zamjenjiva tipka 1M

**BUTTON WITH LENSE - 1M**

- replaceable button 1M

**TIPKA Z LEČO SIMBOL ZVONEC - 1M**

- zamenljiva tipka 1M

**KONTROLLWIPPE MIT SYMBOL KLINGEL - 1M**

- Wippe auswechselbar, Breite 1M

 32807    33047    33050    31890
**TIPKA SA PROZORČIČEM SIMBOL ZVONO - 1M**

- zamenljiva tipka 1M

**BUTTON WITH LENSE SYMBOL BELL - 1M**

- replaceable button 1M

**TIPKA Z LEČO SIMBOL LUČ - 1M**

- zamenljiva tipka 1M

**KONTROLLWIPPE MIT SYMBOL LICHT - 1M**

- Wippe auswechselbar, Breite 1M

 32808    33048    33051    31891
**TIPKA SA PROZORČIČEM SIMBOL SVJETLO - 1M**

- zamenljiva tipka 1M

**BUTTON WITH LENSE SYMBOL LIGHT - 1M**

- replaceable button 1M

**TIPKA Z LEČO SIMBOL 16A - 1M**

- zamenljiva tipka 1M

**KONTROLLWIPPE MIT SYMBOL 16A - 1M**

- Wippe auswechselbar, Breite 1M

 32809    33049    33052    31892
**TIPKA SA PROZORČIČEM SIMBOL 16A - 1M**

- zamenljiva tipka 1M

**BUTTON WITH LENSE SYMBOL 16A - 1M**

- replaceable button 1M

**TIPKA S SIMBOLOM 0-1 - 1M**

- zamenljiva tipka 1M

**KONTROLLWIPPE MIT SYMBOL 0-1 - 1M**

- Wippe auswechselbar, Breite 1M

 32628    33065    33067    31955
**TIPKA SA SIMBOLOM 0-1 - 1M**

- zamenljiva tipka 1M

**BUTTON WITH SYMBOL 0-1 - 1M**

- replaceable button 1M

**TIPKA Z LEČO SIMBOL INFRA PEČ - 1M**

- zamenljiva tipka 1M

**KONTROLLWIPPE MIT SYMBOL INFRA -1M**

- Wippe auswechselbar, Breite 1M

 33130    33134    33138    31894
**TIPKA SA PROZORČIČEM SIMBOL INFRA PEČ - 1M**

- zamenljiva tipka 1M

**BUTTON WITH LENSE SYMBOL INFRA - 1M**

- replaceable button 1M

## Stikala in tipkala / Sklopke i tipkala Schalter und Taster / Switches and push buttons



### TIPKA Z LEČO SIMBOL BOJLER - 1M

- zamenljiva tipka

### KONTROLLWIPPE MIT SYMBOL WASSERHEIZER - 1M

- Wippe auswechselbar, Breite 1M

33129  33133  33137  31893

### TIPKA SA PROZORČIČEM SIMBOL BOJLER - 1M

- zamjenjiva tipka

### BUTTON WITH LENSE SYMBOL BOILER - 1M

- replaceable button



### TIPKA Z LEČO SIMBOL VENTILATOR - 1M

- zamenljiva tipka 1M

### KONTROLLWIPPE MIT SYMBOL VENTILATOR - 1M

- Wippe auswechselbar, Breite 1M

33132  33136  33140  31896

### TIPKA SA PROZORČIČEM SIMBOL VENTILATOR - 1M

- zamjenjiva tipka 1M

### BUTTON WITH LENSE SYMBOL VENTILATOR - 1M

- replaceable button 1M



### TIPKA Z LEČO SIMBOL PRALNI STROJ - 1M

- zamenljiva tipka 1M

### KONTROLLWIPPE MIT SYMBOL WASCHMASCHINE - 1M

- Wippe auswechselbar, Breite 1M

33131  33135  33139  31895

### TIPKA SA PROZORČIČEM SIMBOL PERILICA - 1M

- zamjenjiva tipka 1M

### BUTTON WITH LENSE SYMBOL WASHING MACHINE - 1M

- replaceable button 1M



### TIPKA - 2M

- zamenljiva tipka 2M z nosilcem tipke  
- za nadgradnjo stikala ali tipkala velikosti 1M v 2M

### WIPPE - 2M

- austauschbare Wippe 2M mit Tragring  
- für die Umwandlung von 1M Taster oder Schalter in 2M

25138  33013  33014  25224

### TIPKA - 2M

- zamjenjiva tipka 2M sa nosačem tipke  
- za nadgradnjo sklopke ili tipkala veličine 1M u 2M

### BUTTON - 2M

- replaceable button 2M with carrier  
- to upgrade switch or push button from size 1M to size 2M



### TIPKA Z LEČO - 2M

- zamenljiva tipka 2M z nosilcem tipke  
- za nadgradnjo stikala ali tipkala velikosti 1M v 2M

### KONTROLLWIPPE - 2M

- Taustauschbare Wippe 2M mit Tragring  
- für die Umwandlung von 1M Taster oder Schalter in 2M

33076  33077  33078  31900

### TIPKA SA PROZORČIČEM - 2M

- zamjenjiva tipka 2M sa nosačem tipke  
- za nadgradnjo sklopke ili tipkala veličine 1M u 2M

### BUTTON WITH LENSE - 2M

- replaceable button 2M with carrier  
- to upgrade switch or push button from size 1M to size 2M



### TIPKA Z LEČO SIMBOL ZVONEC - 2M

- zamenljiva tipka 2M z nosilcem tipke  
- za nadgradnjo stikala ali tipkala velikosti 1M v 2M

### KONTROLLWIPPE MIT SYMBOL KLINGEL - 2M

- austauschbare Wippe 2M mit Tragring  
- für die Umwandlung von 1M Taster oder Schalter in 2M

32813  33059  33062  31901

### TIPKA SA PROZORČIČEM SIMBOL ZVONO - 2M

- zamjenjiva tipka 2M sa nosačem tipke  
- za nadgradnjo sklopke ili tipkala veličine 1M u 2M

### BUTTON WITH LENSE SYMBOL BELL - 2M

- replaceable button 2M with carrier  
- to upgrade switch or push button from size 1M to size 2M



### TIPKA Z LEČO SIMBOL LUČ - 2M

- zamenljiva tipka 2M z nosilcem tipke  
- za nadgradnjo stikala ali tipkala velikosti 1M v 2M

### KONTROLLWIPPE MIT SYMBOL LICHT - 2M

- austauschbare Wippe 2M mit Tragring  
- für die Umwandlung von 1M Taster oder Schalter in 2M

32171  33060  33063  31902

### TIPKA SA PROZORČIČEM SIMBOL SVJETLO - 2M

- zamjenjiva tipka 2M sa nosačem tipke  
- za nadgradnjo sklopke ili tipkala veličine 1M u 2M

### BUTTON WITH LENSE SYMBOL LIGHT - 2M

- replaceable button 2M with carrier  
- to upgrade switch or push button from size 1M to size 2M

## Stikala in tipkala / Sklopke i tipkala Schalter und Taster / Switches and push buttons



### TIPKA Z LEČO SIMBOL 16A - 2M

- zamenljiva tipka 2M z nosilcem tipke
- za nadgradnjo stikala ali tipkala velikosti 1M v 2M

### KONTROLLWIPPE MIT SYMBOL 16A - 1M

- austauschbare Wippe 2M mit Tragring
- für die Umwandlung von 1M Taster oder Schalter in 2M

□ 32369    ■ 33061    ■ 33064    □ 31903

### TIPKA SA PROZORČIČEM SIMBOL 16A - 2M

- zamenljiva tipka 2M sa nosačem tipke
- za nadgradnjo sklopke ili tipkala veličine 1M u 2M

### BUTTON WITH LENSE SYMBOL 16A - 2M

- replaceable button 2M with carrier
- to upgrade switch or push button from size 1M to size 2M



### TIPKA S SIMBOLOM 0-1 - 2M

- zamenljiva tipka 2M z nosilcem tipke
- za nadgradnjo stikala ali tipkala velikosti 1M v 2M

### WIPPE MIT SYMBOL 0-1 - 2M

- austauschbare Wippe 2M mit Tragring
- für die Umwandlung von 1M Taster oder Schalter in 2M

□ 32451    ■ 33069    ■ 33071    □ 31958

### TIPKA SA SIMBOLOM 0-1 - 2M

- zamenljiva tipka 2M sa nosačem tipke
- za nadgradnjo sklopke ili tipkala veličine 1M u 2M

### BUTTON WITH SYMBOL 0-1 - 2M

- replaceable button 2M with carrier
- to upgrade switch or push button from size 1M to size 2M



### TIPKA Z LEČO PUŠČICA 0-1 - 2M

- zamenljiva tipka 2M z nosilcem tipke
- za nadgradnjo stikala ali tipkala velikosti 1M v 2M

### KONTROLLWIPPE MIT SYMBOL PFEIL - 2M

- austauschbare Wippe 2M mit Tragring
- für die Umwandlung von 1M Taster oder Schalter in 2M

□ 32496    ■ 33070    ■ 33072    □ 31959

### TIPKA SA PROZORČIČEM SIMBOL STRELICA - 2M

- zamenljiva tipka 2M sa nosačem tipke
- za nadgradnjo sklopke ili tipkala veličine 1M u 2M

### BUTTON WITH LENSE SYMBOL ARROW - 2M

- replaceable button 2M with carrier
- to upgrade switch or push button from size 1M to size 2M



### ŽARNICA 12V- MODRA

- žarnica za vgradnjo v stikalo ali tipkalo
- omogoča nočno ali dnevno-kontrolno osvetlitev stikala ali tipkala

### LAMPE 12V- BLAU

- Glühlampe für den Einbau in Schalter oder Taster
- für Tages- oder Nachtkontrollbeuchtung bei Schaltern o. Tastern

■ 12469

### ŽARULJA 12V- PLAVA

- žarulja za ugradnjo u prekidač ili tipkalo
- omogućuje nočno ili dnevno-kontrolno osvetljenje

### BULB 12V- BLUE

- bulb for build into switch or push button
- providing night or day-control illumination



### ŽARNICA 24V- MODRA

- žarnica za vgradnjo v stikalo ali tipkalo
- omogoča nočno ali dnevno-kontrolno osvetlitev stikala ali tipkala

### LAMPE 24V- BLAU

- Glühlampe für den Einbau in Schalter oder Taster
- für Tages- oder Nachtkontrollbeuchtung bei Schaltern o. Tastern

■ 12479

### ŽARULJA 24V- PLAVA

- žarulja za ugradnjo u prekidač ili tipkalo
- omogućuje nočno ili dnevno-kontrolno osvetljenje

### BULB 24V- BLUE

- bulb for build into switch or push button
- providing night or day-control illumination



### TILVKA 250V- MODRA

- tilvka za vgradnjo v stikalo ali tipkalo
- omogoča nočno ali dnevno-kontrolno osvetlitev stikala ali tipkala

### GLÜHLAMPE 250V- BLAU

- Glühlampe für den Einbau in Schalter oder Taster
- für Tages- oder Nachtkontrollbeuchtung bei Schaltern o. Tastern

■ 12489

### TINJALICA 250V- PLAVA

- tinjalica za ugradnjo u prekidač ili tipkalo
- omogućuje nočno ili dnevno-kontrolno osvetljenje

### INDICATOR 250V- BLUE

- indicator for build into switch or push button
- providing night or day-control illumination

## Vtičnice / Utičnice Steckdosen / Sockets



### VTIČNICA - 2M

- 16A, 250V-
- vijčana priključitev vodnikov 1,5 - 2,5 mm<sup>2</sup>

### STECKDOSE - 2M

- 16A, 250V-
- Anschluss der Leiter 1,5 - 2,5 mm<sup>2</sup> mit Schrauben

### UTIČNICA - 2M

- 16A, 250V-
- vijčano pričvrščivanje vodiča 1,5 - 2,5 mm<sup>2</sup>

### SOCKET - 2M

- 16A, 250V-
- connection of conductors with screws 1,5 - 2,5 mm<sup>2</sup>

□ 12400   □ 12410   ■ 12420   □ 12200   ■ 12565   ■ 12567   ■ 12569



### VTIČNICA Z ZAŠČITO - 2M

- 16AX / 250V-
- vijčna priključitev vodnikov 1,5 - 2,5 mm<sup>2</sup>
- vgrajena zaščita pred dotikom kontaktov

### STECKDOSE MIT KINDERSCHUTZ - 2M

- 16AX / 250V-
- Anschluss der Leiter 1,5 - 2,5 mm<sup>2</sup> mit Schrauben
- Steckdose mit Schutzkontakt - Schuko mit Kinderschutz

### UTIČNICA SA ZAŠTITOM - 2M

- 16AX / 250V-
- vijčano pričvrščivanje vodiča 1,5 - 2,5 mm<sup>2</sup>
- ugrađena zaščita pred dodirrom kontakta

### SOCKET WITH SHUTTERS - 2M

- 16AX / 250V-
- connection of conductors with screws 1,5 - 2,5 mm<sup>2</sup>
- built in child protection against any touch of contacts

□ 12460   □ 12470   ■ 12480   □ 12210   ■ 12566   ■ 12568   ■ 12570



### VTIČNICA S POKROVČKOM - 2M

- 16AX / 250V-
- vijčna priključitev vodnikov 1,5 - 2,5 mm<sup>2</sup>
- vtičnica z varnostnim kontaktom in pokrovčkom

### STECKDOSE MIT KLAPPDECKEL - 2M

- 16AX / 250V-
- Anschluss der Leiter 1,5 - 2,5 mm<sup>2</sup> mit Schrauben
- Steckdose mit Schutzkontakt - Schuko mit Klappdeckel

### UTIČNICA SA POKLOPCEM - 2M

- 16AX / 250V-
- vijčano pričvrščivanje vodiča 1,5 - 2,5 mm<sup>2</sup>
- utičnica sa zaštitnim kontaktom i poklopcem

### SOCKET WITH COVER - 2M

- 16AX / 250V-
- connection of conductors with screws 1,5 - 2,5 mm<sup>2</sup>
- schuko socket with cover

□ 12461   □ 12471   ■ 12481   □ 12211



### VTIČNICA Z ZAŠČITO IN POKROVČKOM - 2M

- 16AX / 250V-
- vijčna priključitev vodnikov 1,5 - 2,5 mm<sup>2</sup>
- vtičnica z pokrovčkom in vgrajenem zaščitom pred dotikom

### STECKDOSE MIT KLAPPDECKEL UND KINDERSCHUTZ - 2M

- 16AX / 250V-
- Anschluss der Leiter 1,5 - 2,5 mm<sup>2</sup> mit Schrauben
- Steckdose mit Schutzkontakt - mit Klappdeckel und Kinderschutz

### UTIČNICA SA ZAŠTITOM I POKLOPCEM - 2M

- 16AX / 250V-
- vijčano pričvrščivanje vodiča 1,5 - 2,5 mm<sup>2</sup>
- utičnica sa poklopcem i ugrađenom zaštitom pred dodirrom

### SOCKET WITH SHUTTERS AND COVER - 2M

- 16AX / 250V-
- connection of conductors with screws 1,5 - 2,5 mm<sup>2</sup>
- with cover, built-in child protection against any touch of contacts

□ 12462   □ 12472   ■ 12482   □ 12212



### VTIČNICA EURO Z ZAŠČITO (V10) - 1M

- 10AX / 250V-
- vijčna priključitev vodnikov 1,5 - 2,5 mm<sup>2</sup>
- vgrajena zaščita pred dotikom kontaktov

### STECKDOSE EURO (V10) MIT KINDERSCHUTZ - 1M

- 10AX / 250V-
- Anschluss der Leiter 1,5 - 2,5 mm<sup>2</sup> mit Schrauben
- Steckdose mit Schutzkontakt - Schuko mit Kinderschutz

### UTIČNICA EURO SA ZAŠTITOM (V10) - 1M

- 10AX / 250V-
- vijčano pričvrščivanje vodiča 1,5 - 2,5 mm<sup>2</sup>
- ugrađena zaščita pred dodirrom kontakta

### SOCKET EURO WITH SHUTTERS (V10) - 1M

- 10AX / 250V-
- connection of conductors with screws 1,5 - 2,5 mm<sup>2</sup>
- built-in child protection against any touch of contacts

□ 12520   □ 12526   ■ 12532   □ 12218



### VTIČNICA ITALIJANSKA Z ZAŠČITO (V17/V11) - 1M

- 16AX / 250V-
- vijčna priključitev vodnikov 1,5 - 2,5 mm<sup>2</sup>
- vgrajena zaščita pred dotikom kontaktov

### STECKDOSE ITALIENISCH (V17/V11) MIT KINDERSCHUTZ - 1M

- 16AX / 250V-
- Anschluss der Leiter 1,5 - 2,5 mm<sup>2</sup> mit Schrauben
- Steckdose mit Schutzkontakt - Schuko mit Kinderschutz

### UTIČNICA TALIJANSKA SA ZAŠTITOM (V17/V11) - 1M

- 16AX / 250V-
- vijčano pričvrščivanje vodiča 1,5 - 2,5 mm<sup>2</sup>
- ugrađena zaščita pred dodirrom kontakta

### SOCKET ITALIAN WITH SHUTTERS (V17/V11) - 1M

- 16AX / 250V-
- connection of conductors with screws 1,5 - 2,5 mm<sup>2</sup>
- built-in child protection against any touch of contacts

□ 12525   □ 12531   ■ 12537   □ 12223

## Komunikacije / Komunikacije Kommunikation / Communications



### VTIČNICA TELEFONSKA RJ12 CAT.3 P - 1M

- Panduit MINI-COM pritrditveni standard  
- 1 x RJ12 6/6

### TELEFONSTECKDOSE RJ12 CAT.3 P - 1M

- Panduit MINI-COM pritrditveni standard  
- 1 x RJ12 6/6

12434  12444  12454  12232

### UTIČNICA TELEFONSKA RJ12 CAT.3 P - 1M

- Panduit MINI-COM standard spajanja  
- 1 x RJ12 6/6

### TELEPHONE SOCKET RJ12 CAT.3 P - 1M

- Panduit MINI-COM fixing standard  
- 1 x RJ12 6/6



### VTIČNICA RAČUNALNIŠKA RJ45 CAT.5e P - 1M

- Panduit MINI-COM pritrditveni standard  
- 1 x RJ45 8/8 neoklopljena

### DATENDOSE RJ45 CAT.5e P - 1M

- Panduit MINI-COM pritrditveni standard  
- 1 x RJ45 8/8 ungeschirmt

12435  12445  12455  12233

### UTIČNICA RAČUNALNA RJ45 CAT.5e P - 1M

- Panduit MINI-COM standard spajanja  
- 1 x RJ45 8/8 neoklopljena

### DATA SOCKET RJ45 CAT.5e P - 1M

- Panduit MINI-COM fixing standard  
- 1 x RJ45 8/8 unshielded



### VTIČNICA RAČUNALNIŠKA RJ45 CAT.6 P - 1M

- Panduit MINI-COM pritrditveni standard  
- 1 x RJ45 8/8 oklopljena

### DATENDOSE RJ45 CAT.6 P - 1M

- Panduit MINI-COM pritrditveni standard  
- 1 x RJ45 8/8 geschirmt

12437  12447  12457  12235

### UTIČNICA RAČUNALNA RJ45 CAT.6 P - 1M

- Panduit MINI-COM standard spajanja  
- 1 x RJ45 8/8 oklopljena

### DATA SOCKET RJ45 CAT.6 P - 1M

- Panduit MINI-COM fixing standard  
- 1 x RJ45 8/8 shielded



### VTIČNICA TELEFONSKA RJ12 CAT.3 K - 1M

- KEYSTONE pritrditveni standard  
- 1 x RJ12 6/6

### TELEFONSTECKDOSE RJ12 CAT.3 K - 1M

- KEYSTONE pritrditveni standard  
- 1 x RJ12 6/6

12430  12440  12450  12228

### UTIČNICA TELEFONSKA RJ12 CAT.3 K - 1M

- KEYSTONE standard spajanja  
- 1 x RJ12 6/6

### TELEPHONE SOCKET RJ12 CAT.3 K - 1M

- KEYSTONE fixing standard  
- 1 x RJ12 6/6



### VTIČNICA RAČUNALNIŠKA RJ45 CAT.5e K - 1M

- KEYSTONE pritrditveni standard  
- 1 x RJ45 8/8 neoklopljena

### DATENDOSE RJ45 CAT.5e K - 1M

- Panduit MINI-COM pritrditveni standard  
- 1 x RJ45 8/8 ungeschirmt

12431  12441  12451  12229

### UTIČNICA RAČUNALNA RJ45 CAT.5e K - 1M

- KEYSTONE standard spajanja  
- 1 x RJ45 8/8 neoklopljena

### DATA SOCKET RJ45 CAT.5e K - 1M

- KEYSTONE fixing standard  
- 1 x RJ45 8/8 unshielded



### VTIČNICA RAČUNALNIŠKA RJ45 CAT.6 K - 1M

- KEYSTONE pritrditveni standard  
- 1 x RJ45 8/8 oklopljena

### DATENDOSE RJ45 CAT.6 K - 1M

- Panduit MINI-COM pritrditveni standard  
- 1 x RJ45 8/8 geschirmt

12433  12443  12453  12231

### UTIČNICA RAČUNALNA RJ45 CAT.6 K - 1M

- KEYSTONE standard spajanja  
- 1 x RJ45 8/8 oklopljena

### DATA SOCKET RJ45 CAT.6 K - 1M

- KEYSTONE fixing standard  
- 1 x RJ45 8/8 shielded

## Komunikacije / Kommunikation / Communications



### TV-R ADAPTER - 1M

- končna TV-R vtičnica muška
- brez dušenja

### TV-R ADAPTER - 1M

- TV-R - Einzeldose
- ohne Dämpfung

12463  12473  12483  12238

### TV-R ADAPTER - 1M

- krajnja TV-R utičnica muška
- bez gušenja signala

### TV-R CONNECTOR - 1M

- end line TV-R socket male
- no reduction



### SAT ADAPTER - 1M

- končna satelitska vtičnica ženska
- brez dušenja

### SAT ADAPTER - 1M

- SAT - Einzeldose
- ohne Dämpfung

12464  12474  12484  12239

### SAT ADAPTER - 1M

- krajnja satelitska utičnica ženska
- bez gušenja signala

### SAT CONNECTOR - 1M

- end line satellite socket female
- no reduction



### VTIČNICA TV-R KONČNA - 1M

- prepušča frekvenčni pas 5 - 2400MHz
- dušenje <1 dB

### ANTENNENDOSE ALS ENDDOSE - 1M

- Frequenzbereich 5 - 2400MHz
- Dämpfung <1 dB

12465  12475  12485  12240

### UTIČNICA TV-R KRAJNJA - 1M

- propušta frekvenčni pas 5 - 2400 MHz
- gušenje signala <1 dB

### SOCKET TV-R END-LINE - 1M

- frequency range 5 - 2400 MHz
- reduction <1 dB



### VTIČNICA TV-R PREHODNA - 1M

- prepušča frekvenčni pas 5 - 2400MHz
- dušenje <10 dB

### ANTENNENDOSE ALS DURCHGANGSDOSE - 1M

- Frequenzbereich 5 - 2400MHz
- Dämpfung <10 dB

12466  12476  12486  12241

### UTIČNICA TV-R PROLAZNA - 1M

- propušta frekvenčni pas 5 - 2400 MHz
- gušenje signala <10 dB

### SOCKET TV-R THROUGH-LINE - 1M

- frequency range 5 - 2400 MHz
- reduction <10 dB



### VTIČNICA SAT KONČNA - 1M

- prepušča frekvenčni pas 5 - 2400MHz
- dušenje <1 dB

### ANTENNENDOSE ALS ENDDOSE SAT - 1M

- Frequenzbereich 5 - 2400MHz
- Dämpfung <1 dB

12467  12477  12487  12242

### UTIČNICA SAT KRAJNJA - 1M

- propušta frekvenčni pas 5 - 2400 MHz
- gušenje signala <1 dB

### SOCKET SAT END-LINE - 1M

- frequency range 5 - 2400 MHz
- reduction <1 dB



### VTIČNICA SAT / TV-R PREHODNA - 1M

- prepušča frekvenčni pas 5 - 2400MHz
- dušenje <10 dB

### ANTENNENDOSE ALS/SAT DURCHGANGSDOSE - 1M

- Frequenzbereich 5 - 2400MHz
- Dämpfung <10 dB

12685  12686  12687  12243

### UTIČNICA SAT / TV-R PROLAZNA - 1M

- propušta frekvenčni pas 5 - 2400 MHz
- gušenje signala <10 dB

### SOCKET SAT / TV-R THROUGH-LINE - 1M

- frequency range 5 - 2400 MHz
- reduction <10 dB



### VTIČNICA SAT / TV-R KONČNA - 1M

- prepušča frekvenčni pas 5 - 2400MHz
- dušenje <1 dB

### ANTENNENDOSE ALS/SAT ENDDOSE - 1M

- Frequenzbereich 5 - 2400MHz
- Dämpfung <1 dB

12608  12609  12610  12244

### UTIČNICA SAT / TV-R KRAJNJA - 1M

- propušta frekvenčni pas 5 - 2400 MHz
- gušenje signala <1 dB

### SOCKET SAT / TV-R END-LINE - 1M

- frequency range 5 - 2400 MHz
- reduction <1 dB

## Elektronika / Elektronika Elektronik / Electronics



### STIKALO ZATEMNILNO NAVADNO RT34R (R) - 1M

- rotacijsko brez stikala, (40-300)W, 250V / 50Hz
- vijčana pritrnitev vodnikov 1,5 - 2,5mm<sup>2</sup>
- vezava z menjalnim stikalom ni možna
- vezava večih zatemnilnikov ni dovoljena

### EIN-AUS DIMMER RT34R (R) - 1M

- Ein-Aus Dimmer (40-300)W, 250V / 50 Hz
- Anschluss der Leiter mit Schrauben
- Schaltung mit Wechselschalter nicht möglich
- Schaltung von mehreren Dimmern nicht erlaubt

□ 12490    □ 12496    ■ 12498    □ 12215

### REGULATOR OBIČNI RT34R (R) - 1M

- rotacijski brez sklopke, (40-300)W, 250V / 50Hz
- vijčano pričvrščivanje vodiča 1,5 - 2,5mm<sup>2</sup>
- nije moguće spajanje sa izmjeničnom sklopkom
- spajanje više regulatora nije dozvoljeno

### ON-OFF DIMMER RT34R (R) - 1M

- rotation control without switch, load 40-300 W, 250V / 50Hz
- connection of conductors with screw 1,5 - 2,5mm<sup>2</sup>
- combination with two-way switch is not possible
- more dimmers combination is not allowed



### STIKALO ZATEMNILNO MENJALNO RT34D (R) - 1M

- rotacijsko s stikalom, (40-300)W, 250V / 50Hz
- vijčana pritrnitev vodnikov 1,5 - 2,5mm<sup>2</sup>
- možna vezava z menjalnim stikalom
- vezava večih zatemnilnikov ni dovoljena

### WECHSELDIMMER RT34D (R) - 1M

- Wechseldimmer, (40-300)W, 250V / 50Hz
- Anschluss der Leiter mit Schrauben
- Schaltung mit Wechselschalter möglich

□ 12491    □ 12497    ■ 12499    □ 12216

### REGULATOR IZMJENIČNI RT34D (R) - 1M

- rotacijski sa sklopkom, (40-300)W, 250V / 50Hz
- vijčano pričvrščivanje vodiča 1,5 - 2,5mm<sup>2</sup>
- moguće spajanje sa izmjeničnom sklopkom
- spajanje više regulatora nije dozvoljeno

### TWO WAY DIMMER RT34D (R) - 1M

- rotation control with switch, load 40-300 W, 250V / 50Hz
- connection of conductors with screw 1,5 - 2,5mm<sup>2</sup>
- possible to connect with two-way switch
- more dimmers combination is not allowed



### PIR SENZOR GIBANJA - 1M

- preklopni tok: 5A Ohmski, 1A induktivni
- napajalna napetost: 230V / 50Hz
- vijčana pritrnitev vodnikov 0,75 - 2,5mm<sup>2</sup>
- kot detekcije: 110°
- višina montaže od 1-1,2m
- razdalja detekcije: do 8m
- nastavljalnost praga osvetlitve od 5-200 LUX
- nastavljalnost aktivnega stanja od 5s do cca. 12min
- temperaturno območje: 0°C do +40°C

### PIR PRÄSENZMELDER - 1M

- Schaltstrom: 5A Ohmisch Last, 1A induktiv
- Versorgungsspannung
- Anschluss der Leiter mit Schrauben 0,75 - 2,5 mm<sup>2</sup>
- Erfassungsbereich: 110°
- Montagehöhe: 1-1,2m
- Reichweite: bis 8 m
- Helligkeitsgrenzwert von 5-200 LUX
- Abschaltverzögerung 5 s bis ca. 12 min
- Temperaturbereich 0°C bis +40°C

□ 12708    □ 12709    ■ 12710    □ 12246

### PIR SENZOR POKRETA - 1M

- preklopna struja: 5A Ohmski, 1A induktivni
- napajanje: 230V / 50 Hz
- vijčano pričvrščivanje vodiča 0,75 - 2,5mm<sup>2</sup>
- kot detekcije: 110°
- visina montaže od 1-1,2m
- područje detekcije: do 8m
- namještanje praga osvetljenja od 5-200 LUX
- namještanje trajanja aktivnog stanja od 5s do cca. 12min
- temperaturno područje rada: 0°C do +40°C

### PIR MOTION DETECTOR - 1M

- switching current: 5A Ohm, 1A Ind.
- operating voltage: 230V / 50Hz
- connection of conductors with screws 0,75 - 2,5 mm<sup>2</sup>
- detection angle: 110°
- mounting area: 1-1,2m
- detection area: app. 8m
- twilight setting: 5-200 LUX
- time setting: 5s to approx. 12min
- working temperature: 0°C do +40°C

## Multimedija / Multimedija

### Multimedia / Multimedia



#### NOSILEC KEYSTONE 1M

- nosilec z možnostjo vpetja elementov z Keystone standardom
- možnost vpetja enega elementa

#### HALTERUNG KEYSTONE 1M

- Halterung ermöglicht Snap-in Montage von Elementen mit Keystone-Standard
- Mögliche Snap-in Montage von einem Element

25253  31960  31961  25242

#### NOSAČ KEYSTONE 1M

- nosač s možnostjo stavljanja elementa na Keystone stand.
- možnost stavljanja jednega elementa

#### MOUNTING FRAME KEYSTONE 1M

- mounting frame with possibility of snap-in element with Keystone standard
- possibility of snap-in one element



#### ADAPTER HDMI KEYSTONE 1M

- montaža v Keystone nosilec 1M
- ženski / ženski

#### ADAPTER HDMI KEYSTONE 1M

- Einbau in Keystone Halterung 1M
- Weiblich / Weiblich

51079  51078

#### ADAPTER HDMI KEYSTONE 1M

- montaža u Keystone nosač 1M
- ženski / ženski

#### ADAPTOR HDMI KEYSTONE 1M

- fits into mounting frame Keystone 1M
- female / female



#### ADAPTER USB 3.0 KEYSTONE 1M

- montaža v Keystone nosilec 1M
- ženski / ženski

#### ADAPTER USB 3.0 KEYSTONE 1M

- Einbau in Keystone Halterung 1M
- Weiblich / Weiblich

51095  51094

#### ADAPTER USB 3.0 KEYSTONE 1M

- montaža u Keystone nosač 1M
- ženski / ženski

#### ADAPTOR USB 3.0 KEYSTONE 1M

- fits into mounting frame Keystone 1M
- female / female



#### 2 x ADAPTER AUDIO LS 4mm, KEYSTONE 1M (RDEČI + ČRNI)

- montaža v Keystone nosilec 1M
- priključitev vodnikov z vijakom ali vtikačem fi 4mm
- pozlačeni kontakti

#### 2 x ADAPTER AUDIO LS 4MM, KEYSTONE, 1M (ROT + SCHWARZ)

- Einbau in Keystone Halterung 1M
- Leiteranschluss mit Schraube oder Stecker fi 4 mm
- Vergoldete Kontakte

16790  16791

#### 2 x ADAPTER AUDIO LS 4mm, KEYSTONE 1M (CRVENI + CRNI)

- montaža u Keystone nosač 1M
- priključenje vodiča sa vijkom ili utikačem fi 4mm
- pozlačeni kontakti

#### 2 x ADAPTOR AUDIO LS 4mm, KEYSTONE 1M (RED + BLACK)

- fits into mounting frame Keystone 1M
- connection of conductors with screws or with plug fi 4mm
- gold plated contacts



#### 2 x ADAPTER AUDIO RCA (Cinch), KEYSTONE 1M (RDEČI + ČRNI)

- montaža v Keystone nosilec 1M
- priključitev vodnikov z vtikačem Cinch
- pozlačeni kontakti

#### 2 x ADAPTER AUDIO RCA (Cinch), KEYSTONE 1M (ROT + SCHWARZ)

- Einbau in Keystone Halterung 1M
- Leiteranschluss mit Stecker - Cinch
- Vergoldete Kontakte

16792  16793

#### 2 x ADAPTER AUDIO RCA (Cinch), KEYSTONE 1M (CRVENI + CRNI)

- montaža u Keystone nosač 1M
- priključenje vodiča sa utikačem Cinch
- pozlačeni kontakti

#### 2 x ADAPTOR AUDIO RCA (Cinch), KEYSTONE 1M (RED + BLACK)

- fits into mounting frame Keystone 1M
- connection of conductors with Cinch plug
- gold plated contacts



#### ADAPTER AUDIO 3,5mm STEREO (JACK) KEYSTONE 1M

- montaža v Keystone nosilec 1M
- priključitev vodnikov z vtikačem fi 3,5mm

#### ADAPTER AUDIO 3,5mm STEREO (JACK) KEYSTONE 1M

- Einbau in Keystone Halterung 1M
- Leiteranschluss mit Stecker fi 3,5mm

51131

#### ADAPTER AUDIO 3,5mm STEREO (JACK) KEYSTONE 1M

- montaža u Keystone nosač 1M
- priključenje vodiča sa utikačem fi 3,5mm

#### ADAPTOR AUDIO 3,5mm STEREO (JACK) KEYSTONE 1M

- fits into mounting frame Keystone 1M
- connection of conductors with plug fi 3,5mm

## Multimedija / Multimediya

### Multimedia / Multimedia



#### USB POLNILEC KEYSTONE 1M

- montaža v Keystone nosilec 1M
- vhodna napetost: 230Vac; 50Hz; 0,1A
- izhodna napetost: 5Vdc; 1,2A
- IMQ

#### USB LADEGERÄT 1M KEYSTONE, KOMPLETT

- Einbau in Keystone Halterung 1M
- Eingangsspannung: 230Vac; 50 Hz; 0,1A
- Ausgangsspannung: 5Vdc; 1,2A
- IMQ

#### USB PUNJAČ KEYSTONE 1M

- montaža v Keystone nosač 1M
- ulazni napon: 230Vac; 50Hz; 0,1A
- izlazni napon: 5Vdc; 1,2A
- IMQ

#### USB CHARGER KEYSTONE 1M

- fits into mounting frame Keystone 1M
- input: 230Vac; 50Hz; 0,1A
- output: 5Vdc; 1,2A
- IMQ

□ 51080



#### LED LUČKA KEYSTONE 1M

- podometna, montaža v Keystone nosilec 1M
- vhodna napetost: 230Vac; 50-60Hz; 3,7mA
- svetilnost: cca. 1800mcd (cca. 0,4lm)
- način delovanja: ON - AUTO
- transparent

#### LED LAMPE, KEYSTONE 1M

- Unterputz, Einbau in Keystone Halterung 1M
- Eingangsspannung: 230Vac; 50-60 Hz; 3,7 mA
- Leuchtkraft: cca. 1800mcd (cca. 0,4lm)
- Wirkungsweise: ON-AUTO
- Transparent

#### LED SVJETLO KEYSTONE 1M

- podžbukna, montaža u Keystone nosač 1M
- ulazni napon: 230Vac; 50-60Hz; 3,7mA
- osvjetljenje: cca. 1800mcd (cca. 0,4lm)
- način rada: ON - AUTO
- transparent

#### LED LIGHT KEYSTONE 1M

- flush mounting, fits into mounting frame Keystone 1M
- input: 230Vac; 50-60Hz; 3,7mA
- light intensity: cca. 1800mcd (cca. 0,4lm)
- functions: ON - AUTO
- transparent

□ 51132



#### LED LUČKA EMERGENCY KEYSTONE 1M

- montaža v Keystone nosilec 1M
- vhodna napetost: 230Vac; 50-60Hz; 3,7mA
- svetilnost: cca. 5700mcd (cca. 1,2lm)
- čas delovanja (brez napetosti): več kot 2h
- polnjenje: manj kot 3h
- način delovanja: ON - AUTO
- zamenljiva polnjiva baterija NIMH 4,8V 80mAh

#### LED LAMPE EMERGENCY KEYSTONE 1M

- Einbau in Keystone Halterung 1M
- Eingangsspannung: 230Vac; 50-60 Hz; 3,7 mA
- Leuchtkraft: cca. 5700mcd (cca. 1,2lm)
- Betriebsdauer (ohne Spannung) : mehr als 2 Stunden
- Ladedauer: weniger als 3 Stunden
- Wirkungsweise: ON-AUTO
- Austauschbare, wiederaufladbare Batterie NIMH 4,8V 80mAh

#### LED SVJETLO EMERGENCY KEYSTONE 1M

- montaža v Keystone nosač 1M
- ulazni napon: 230Vac; 50-60Hz; 3,7mA
- osvjetljenje: cca. 5700mcd (cca. 1,2lm)
- vrijeme rada (bez napona): više od 2h
- punjenje: manje od 3h
- način rada: ON - AUTO
- zamjenjiva punjiva baterija NIMH 4,8V 80mAh

#### LED LIGHT EMERGENCY KEYSTONE 1M

- fits into mounting frame Keystone 1M
- input: 230Vac; 50-60Hz; 3,7mA
- light intensity: about 5700mcd (cca. 1,2lm)
- operation time (without power): more than 2h
- recharge time: less than 3h
- functions: ON - AUTO
- replaceable rechargeable battery NIMH 4,8V 80mAh

□ 51133

## Okvirji / Okviri Rahmen / Frames



### OKVIR 1M

- dekorativni okvir 1M
- samo u kombinaciji z nosilcem 1M

### RAHMEN 1M

- dekorativer Rahmen 1M
- nur in Verbindung mit Montageträger 1M

25131  33017  33018  25226

### OKVIR 1M

- dekorativni okvir 1M
- samo u kombinaciji sa nosačem 1M

### COVER PLATE 1M

- decorative cover plate 1M
- only in combination with mounting frame 1M



### OKVIR 2M

- dekorativni okvir 2M
- samo u kombinaciji z nosilcem 2M

### RAHMEN 2M

- dekorativer Rahmen 2M
- nur in Verbindung mit Montageträger 2M

25132  33019  33020  25227

### OKVIR 2M

- dekorativni okvir 2M
- samo u kombinaciji sa nosačem 2M

### COVER PLATE 2M

- decorative cover plate 2M
- only in combination with mounting frame 2M

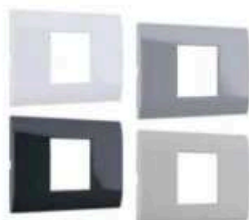

### OKVIR 2/3M

- dekorativni okvir 2/3M
- samo u kombinaciji z nosilcem 2/3M

### RAHMEN 2/3M

- dekorativer Rahmen 2/3M
- nur in Verbindung mit Montageträger 2/3M

25133  33021  33022  25228

### OKVIR 2/3M

- dekorativni okvir 2/3M
- samo u kombinaciji sa nosačem 2/3M

### COVER PLATE 2/3M

- decorative cover plate 2/3M
- only in combination with mounting frame 2/3M

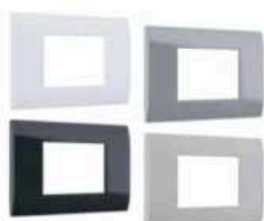

### OKVIR 3M

- dekorativni okvir 3M
- samo u kombinaciji z nosilcem 3M

### RAHMEN 3M

- dekorativer Rahmen 3M
- nur in Verbindung mit Montageträger 3M

25134  33023  33024  25229

### OKVIR 3M

- dekorativni okvir 3M
- samo u kombinaciji sa nosačem 3M

### COVER PLATE 3M

- decorative cover plate 3M
- only in combination with mounting frame 3M

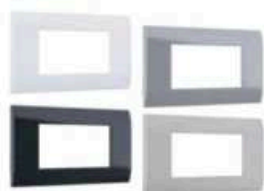

### OKVIR 4M

- dekorativni okvir 4M
- samo u kombinaciji z nosilcem 4M

### RAHMEN 4M

- dekorativer Rahmen 4M
- nur in Verbindung mit Montageträger 4M

25135  33025  33026  25230

### OKVIR 4M

- dekorativni okvir 4M
- samo u kombinaciji sa nosačem 4M

### COVER PLATE 4M

- decorative cover plate 4M
- only in combination with mounting frame 4M

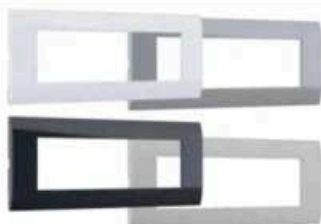

### OKVIR 7M

- dekorativni okvir 7M
- samo u kombinaciji z nosilcem 7M

### RAHMEN 7M

- dekorativer Rahmen 7M
- nur in Verbindung mit Montageträger 7M

25136  33027  33028  25231

### OKVIR 7M

- dekorativni okvir 7M
- samo u kombinaciji sa nosačem 7M

### COVER PLATE 7M

- decorative cover plate 7M
- only in combination with mounting frame 7M

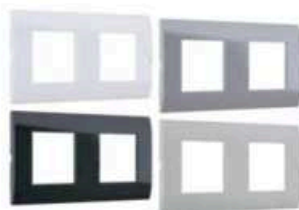

### OKVIR 2x2M

- dekorativni okvir 2x2M
- možna horizontalna ili vertikalna postavitev

### RAHMEN 2x2M

- dekorativer Rahmen 2x2M
- Horizontal- oder Vertikal montage

22311  33119  33122  25250

### OKVIR 2x2M

- dekorativni okvir 2x2M
- moguća horizontalna ili vertikalna ugradnja

### COVER PLATE 2x2M

- decorative cover plate 2x2M
- horizontal or vertical mounting

## Okvirji / Okviri Rahmen / Frames



### OKVIR 3x2M

- dekorativni okvir 3x2M
- možna horizontalna ali vertikalna postavitve



### RAHMEN 3x2M

- dekorativni Rahmen 3x2M
- Horizontal- oder Vertikal montage

### OKVIR 3x2M

- dekorativni okvir 3x2M
- možna horizontalna ili vertikalna ugradnja

### COVER PLATE 3x2M

- decorative cover plate 3x2M
- horizontal or vertical mounting

22312    33120    33123    25251



### OKVIR 4x2M

- dekorativni okvir 4x2M
- možna horizontalna ali vertikalna postavitve



### RAHMEN 4x2M

- dekorativni Rahmen 4x2M
- Horizontal- oder Vertikal montage

### OKVIR 4x2M

- dekorativni okvir 4x2M
- možna horizontalna ili vertikalna ugradnja

### COVER PLATE 4x2M

- decorative cover plate 4x2M
- horizontal or vertical mounting

22313    33121    33124    25252

## Nosilci / Nosači

### Montageträger / Mounting frames



#### NOSILEC 1M Z VIJAKI

- omogoča brezvijačno vgradnjo elementov velikosti 1M
- montaža v dozo  $\Phi 60$ mm z vijaki

#### MONTAGETRÄGER 1M MIT SCHRAUBEN

- ermöglicht schraublosen Einbau von Elementen 1M
- Montage in der Wanddose  $\Phi 60$  mit Schrauben

■ 25125

#### NOSAČ 1M SA VIJCIMA

- omogočava brezvijačno ugradnjo elemenata veličine 1M
- montaža u dozo  $\Phi 60$ mm sa vijcima

#### MOUNTING FRAME 1M WITH SCREWS

- enables screwless mounting of elements total size of 1M
- mounting into wall box  $\Phi 60$ mm with screws



#### NOSILEC 1M S KREPELJCI

- omogoča brezvijačno vgradnjo elementov velikosti 1M
- montaža v dozo  $\Phi 60$ mm s krepeljci

#### MONTAGETRÄGER 1M MIT KRALLEN

- ermöglicht schraublosen Einbau von Elementen 1M
- Montage in der Wanddose  $\Phi 60$  mit Krallen

■ 25205

#### NOSAČ 1M SA NOŽICAMA

- omogočava brezvijačno ugradnjo elemenata veličine 1M
- montaža u dozo  $\Phi 60$ mm sa nožicama

#### MOUNTING FRAME 1M WITH CLAWS

- enables screwless mounting of elements total size of 1M
- mounting into wall box  $\Phi 60$ mm with claws



#### NOSILEC KOVINSKI 2M Z VIJAKI

- omogoča brezvijačno vgradnjo elementov skupne velikosti 2M
- montaža v dozo  $\Phi 60$ mm z vijaki

#### MONTAGETRÄGER METAL 2M MIT SCHRAUBEN

- ermöglicht schraublosen Einbau von Elementen 2M
- Montage in der Wanddose  $\Phi 60$  mit Schrauben

■ 24947

#### NOSAČ METALNI 2M SA VIJCIMA

- omogočava brezvijačno ugradnjo elemenata zajedn. veličine 2M
- montaža u dozo  $\Phi 60$ mm sa vijcima

#### MOUNTING FRAME METAL 2M WITH SCREWS

- enables screwless mounting of elements total size of 2M
- mounting into wall box  $\Phi 60$ mm with screws



#### NOSILEC KOVINSKI 2M S KREPELJCI

- omogoča brezvijačno vgradnjo elementov skupne velikosti 2M
- montaža v dozo  $\Phi 60$ mm s krepeljci

#### MONTAGETRÄGER METAL 2M MIT KRALLEN

- ermöglicht schraublosen Einbau von Elementen 2M
- Montage in der Wanddose  $\Phi 60$  mit Krallen

■ 24312

#### NOSAČ METALNI 2M SA NOŽICAMA

- omogočava brezvijačno ugradnjo elemenata zajedn. veličine 2M
- montaža u dozo  $\Phi 60$ mm sa nožicama

#### MOUNTING FRAME METAL 2M WITH CLAWS

- enables screwless mounting of elements total size of 2M
- mounting into wall box  $\Phi 60$ mm with claws



#### NOSILEC 2M Z VIJAKI

- omogoča brezvijačno vgradnjo elementov skupne velikosti 2M
- montaža v dozo  $\Phi 60$ mm z vijaki

#### MONTAGETRÄGER 2M MIT SCHRAUBEN

- ermöglicht schraublosen Einbau von Elementen 2M
- Montage in der Wanddose  $\Phi 60$  mit Schrauben

■ 25126

#### NOSAČ 2M SA VIJCIMA

- omogočava brezvijačno ugradnjo elemenata zajedn. veličine 2M
- montaža u dozo  $\Phi 60$ mm sa vijcima

#### MOUNTING FRAME 2M WITH SCREWS

- enables screwless mounting of elements total size of 2M
- mounting into wall box  $\Phi 60$ mm with screws



#### NOSILEC 2M S KREPELJCI

- omogoča brezvijačno vgradnjo elementov skupne velikosti 2M
- montaža v dozo  $\Phi 60$ mm s krepeljci

#### MONTAGETRÄGER 2M MIT KRALLEN

- ermöglicht schraublosen Einbau von Elementen 2M
- Montage in der Wanddose  $\Phi 60$  mit Krallen

■ 25206

#### NOSAČ 2M SA NOŽICAMA

- omogočava brezvijačno ugradnjo elemenata zajedn. veličine 2M
- montaža u dozo  $\Phi 60$ mm sa nožicama

#### MOUNTING FRAME 2M WITH CLAWS

- enables screwless mounting of elements total size of 2M
- mounting into wall box  $\Phi 60$ mm with claws

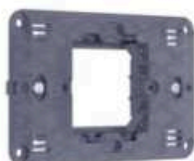

#### NOSILEC 2/3M Z VIJAKI

- omogoča brezvijačno vgradnjo elementov skupne velikosti 2M
- montaža v dozo  $\Phi 60$ mm ali dozo 3M z vijaki

#### MONTAGETRÄGER 2/3M MIT SCHRAUBEN

- ermöglicht schraublosen Einbau von Elementen 2M
- Montage in der Wanddose  $\Phi 60$  oder in Rechteckdosen 3M mit Schrauben

■ 25127

#### NOSAČ 2/3M SA VIJCIMA

- omogočava brezvijačno ugradnjo elemenata zajedn. veličine 2M
- montaža u dozo  $\Phi 60$ mm ili dozu 3M sa vijcima

#### MOUNTING FRAME 2/3M WITH SCREWS

- enables screwless mounting of elements total size of 2M
- mounting into wall box  $\Phi 60$ mm or wall box size 3M with screws

## Nosilci / Nosači

### Montageträger / Mounting frames

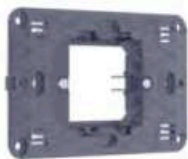

#### NOSILEC 2/3M S KREPELJCI

- omogoča brezvijačno vgradnjo elementov skupne velikosti 2M
- montaža v dozo  $\Phi 60$ mm ali dozo 3M s krepeljci

#### MONTAGETRÄGER 2/3M MIT KRALLEN

- ermöglicht schraublosen Einbau von Elementen 2M
- Montage in der Wanddose  $\Phi 60$  oder in Rechteckdosen 3M mit Krallen

■ 25207

#### NOSAČ 2/3M SA NOŽICAMA

- omogočava brezvijačno ugradnjo elemenata zajedr, veličine 2M
- montaža u dozo  $\Phi 60$ mm ili dozu 3M sa nožicama

#### MOUNTING FRAME 2/3M WITH CLAWS

- enables screwless mounting of elements total size of 2M
- mounting into wall box  $\Phi 60$ mm or wall box size 3M with claws

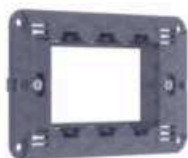

#### NOSILEC 3M Z VIJAKI

- omogoča brezvijačno vgradnjo elementov skupne velikosti 3M
- montaža v dozo velikosti 3M z vijaki

#### MONTAGETRÄGER 3M MIT SCHRAUBEN

- ermöglicht schraublosen Einbau von Elementen 3M
- Montage in Rechteckdosen 3M mit Schrauben

■ 25128

#### NOSAČ 3M SA VIJCIMA

- omogočava brezvijačno ugradnjo elemenata zajedr, veličine 3M
- montaža u dozu veličine 3M sa vijcima

#### MOUNTING FRAME 3M WITH SCREWS

- enables screwless mounting of elements total size of 3M
- mounting into wall box with size 3M with screws



#### NOSILEC 4M Z VIJAKI

- omogoča brezvijačno vgradnjo elementov skupne velikosti 4M
- montaža v dozo velikosti 4M z vijaki

#### MONTAGETRÄGER 4M MIT SCHRAUBEN

- ermöglicht schraublosen Einbau von Elementen 4M
- Montage in Rechteckdosen 4M mit Schrauben

■ 25129

#### NOSAČ 4M SA VIJCIMA

- omogočava brezvijačno ugradnjo elemenata zajedr, veličine 4M
- montaža u dozu veličine 4M sa vijcima

#### MOUNTING FRAME 4M WITH SCREWS

- enables screwless mounting of elements total size of 4M
- mounting into wall box with size 4M with screws



#### NOSILEC 7M Z VIJAKI

- omogoča brezvijačno vgradnjo elementov skupne velikosti 7M
- montaža v dozo velikosti 7M z vijaki

#### MONTAGETRÄGER 7M MIT SCHRAUBEN

- ermöglicht schraublosen Einbau von Elementen 7M
- Montage in Rechteckdosen 7M mit Schrauben

■ 25130

#### NOSAČ 7M SA VIJCIMA

- omogočava brezvijačno ugradnjo elemenata zajedr, veličine 7M
- montaža u dozu veličine 7M sa vijcima

#### MOUNTING FRAME 7M WITH SCREWS

- enables screwless mounting of elements total size of 7M
- mounting into wall box with size 7M with screws

## Doze / Doze Dosen / Boxes



### DOZA OKROGLA $\Phi$ 60mm

- velikost 2M, globina 45mm  
- 650°C, 500V-

### RUNDDOSE $\Phi$ 60mm

- Breite 2M, Tiefe 45 mm  
- 650°C, 500V-

### DOZA OKRUGLA $\Phi$ 60mm

- veličina 2M, dubina 45mm  
- 650°C, 500V-

### ROUND BOX $\Phi$ 60mm

- size 2M, depth 45mm  
- 650°C, 500V-

■ 16265

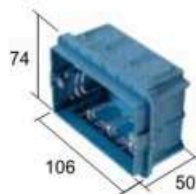

### DOZA PRAVOKUTNA 3M

- velikost 3M, globina 48mm  
- 650°C, 500V-

### RECHTECKDOSE 3M

- Breite 3M, Tiefe 48 mm  
- 650°C, 500V-

### DOZA PRAVOKUTNA 3M

- veličina 3M, dubina 48mm  
- 650°C, 500V-

### RECTANGULAR BOX 3M

- size 3M, depth 48mm  
- 650°C, 500V-

■ 52757



### DOZA PRAVOKUTNA 4M

- velikost 4M, globina 48mm  
- 650°C, 500V-

### RECHTECKDOSE 4M

- Breite 4M, Tiefe 48 mm  
- 650°C, 500V-

### DOZA PRAVOKUTNA 4M

- veličina 4M, dubina 48mm  
- 650°C, 500V-

### RECTANGULAR BOX 4M

- size 4M, depth 48mm  
- 650°C, 500V-

■ 52758

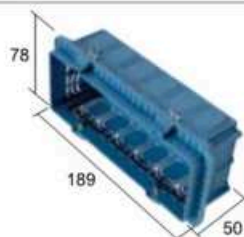

### DOZA PRAVOKUTNA 7M

- velikost 7M, globina 48mm  
- 650°C, 500V-

### RECHTECKDOSE 7M

- Breite 7M, Tiefe 48 mm  
- 650°C, 500V-

### DOZA PRAVOKUTNA 7M

- veličina 7M, dubina 48mm  
- 650°C, 500V-

### RECTANGULAR BOX 7M

- size 7M, depth 48mm  
- 650°C, 500V-

■ 52759



Natančnost

Accuracy

Točnost

Genauigkeit



•  
**208 Oddajniki**

Odašiljači  
Sender  
Transmitter

•  
**210 Podometni sprejemniki**

Podžbukni prijemnici  
Unterputz-Empfänger  
Junction box receiver

•  
**211 Sprejemniki za vtičnice**

Prijemnici za utičnice  
Steckdosen Empfänger  
Power plug receiver

## Oddajniki / Odašiljači

### Sender / Transmitter

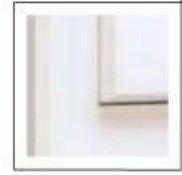

#### 2-KANALNI STENSKI ODDAJNIK EWT-02C

- nadometna montaža v suhih notarnjih prostorih
- montaža pomoću lepilnih blazinic ali vijakov na vse ravne površine (staklo, keramika, les, pohištvo...)
- lahko se montira v kombinaciji z obstoječimi programi stikal
- Funkcije oddajnika: 1x dvoročni vklop [Vklop/Ĺzklop]  
2x enoročni vklop [Toggle]
- Frekvenca sistema: 868,3 MHz

#### 2-KANAL TASTSCHALTER EWT-02C

- Aufputz-Montage im Innenbereich trockener Gebäude
- Installation mit Klebepads oder Schrauben auf alle gerade Flächen (Glas, Keramik, Holz, Möbel...)
- Kann in Kombination mit bestehenden Serien installiert werden
- Funktionen des Tastschalters: 1x Ein/Aus  
1x Impuls
- System Frequenz: 868,3 MHz

#### ART100/200

tipka brez simbola / tipka bez simbola / wippe ohne symbol / button without symbol :

14755     14080     14079

tipka z simbolom puščica / tipka sa simbolom strelice / wippe mit symbol pfeil / button with symbol arrow:

14768     14088     14087

#### VITA

tipka brez simbola / tipka bez simbola / wippe ohne symbol / button without symbol :

14752

tipka z simbolom puščica / tipka sa simbolom strelice / wippe mit symbol pfeil / button with symbol arrow:

14766

#### 2-KANALNI ZIDNI ODAŠILJAČ EWT-02C

- nadzbukna montaža u suhim unutarnjim prostorima
- montaža pomoću lepilnih traka ili vijcima na sve ravne površine (staklo, keramika, drvo, namještaj...)
- može se montirati u kombinaciji s postojećim serijama sklopki
- Funkcije odašiljača: 1x dvoročni uklop [Uklop/Ĺzklop]  
2x jedoročni uklop [Toggle]
- Frekvenca sustava: 868,3 MHz

#### 4 CHANNEL WALL TRANSMITTER EWT-02C

- for wall-mounted installation in dry rooms
- Wall mounting can be done by pasting or screwing on wood, glass, walls, furniture...
- can be integrated into cover frames of others EM series
- Operation modes: 1x ON/OFF  
1x Impuls
- Channels / Frequency: 2 / 868,3 MHz

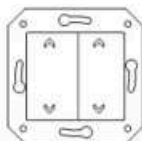

#### 4-KANALNI STENSKI ODDAJNIK EWT-04C

- nadometna montaža v suhih notarnjih prostorih
- montaža pomoću lepilnih blazinic ali vijakov na vse ravne površine (staklo, keramika, les, pohištvo...)
- lahko se montira v kombinaciji z obstoječimi programi stikal
- Funkcije oddajnika: 2x dvoročni vklop [Vklop/Ĺzklop]  
4x enoročni vklop [Toggle]
- Frekvenca sistema: 868,3 MHz

#### 4-KANAL TASTSCHALTER EWT-04C

- Aufputz-Montage im Innenbereich trockener Gebäude
- Installation mit Klebepads oder Schrauben auf alle gerade Flächen (Glas, Keramik, Holz, Möbel...)
- Kann in Kombination mit bestehenden Serien installiert werden
- Funktionen des Tastschalters: 2x Ein/Aus  
4x Impuls
- System Frequenz: 868,3 MHz

#### ART100/200

tipka brez simbola / tipka bez simbola / wippe ohne symbol / button without symbol :

14761     14084     14083

tipka z simbolom puščica / tipka sa simbolom strelice / wippe mit symbol pfeil / button with symbol arrow :

14806     14092     14091

#### VITA

tipka brez simbola / tipka bez simbola / wippe ohne symbol / button without symbol :

14759

tipka z simbolom puščica / tipka sa simbolom strelice / wippe mit symbol pfeil / button with symbol arrow:

14802

#### 4-KANALNI ZIDNI ODAŠILJAČ EWT-04C

- nadometna montaža u suhim notarnjih prostorih
- montaža pomoću lepilnih blazinic ali vijakov na vse ravne površine (staklo, keramika, les, pohištvo...)
- lahko se montira v kombinaciji z obstoječimi programi stikal
- Funkcije oddajnika: 2x dvoročni vklop [Vklop/Ĺzklop]  
4x enoročni vklop [Vklop/Ĺzklop]
- Frekvenca sistema: 868,3 MHz

#### 4 CHANNEL WALL TRANSMITTER EWT-04C

- for wall-mounted installation in dry rooms
- Wall mounting can be done by pasting or screwing on wood, glass, walls, furniture...
- can be integrated into cover frames of others EM series
- Operation modes: 2x ON/OFF  
4x Impuls
- Channels / Frequency: 4 / 868,3 MHz



#### 4-KANALNI ROČNI ODDAJNIK EHTK-04C

- univerzalni ročni oddajnik
- priložen stenski nosilec ki omogoča montažo na steno
- Funkcije oddajnika: 2x dvoročni vklop [Vklop/Ĺzklop]  
4x enoročni vklop [Toggle]
- Frekvenca sistema: 868,3 MHz

#### 4-KANAL HANDSENDER EHTK-04C

- universeller Handsender
- Wandträger, der eine Wandmontage ermöglicht, ist beigelegt
- Funktionen des Handsenders: 2x Ein/Aus  
4x Impuls
- System Frequenz: 868,3 MHz

14808

#### 4-KANALNI RUČNI ODAŠILJAČ EHTK-04C

- univerzalni ručni odašiljač
- priložen zidni nosač koji omogućuje montažu na zid
- Funkcije odašiljača: 2x dvoročni uklop [Uklop/Ĺzklop]  
4x jedoročni uklop [Toggle]
- Frekvenca sustava: 868,3 MHz

#### 4 CHANNEL HAND TRANSMITTER EHTK-04C

- transmitter for universal use
- Wall mounting plate included
- Operation modes: 2x ON/OFF  
4x PULSE [Toggle]
- Channels / Frequency: 4 / 868,3 MHz

## Oddajniki / Odašiljači Sender / Transmitter

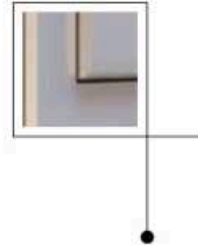

### 1-KANALNI ODDAJNIK - ZAPESTNICA EHTZ-01C

- oddajnik na roki, namenjen je predvsem osebam katere so gibalno omejene (vklop porabnika, proženje zvonca...)
- priložen stenski nosilec ki omogoča montažo na steno
- Funkcije oddajnika: 1x enoročni vklop (Toggle)
- Frekvenca sistema: 868,3 MHz

### 1-KANAL ARMBANDSENDER EHTZ-01C

- für pflegebedürftige Menschen angepasst (Schalten von elektrischen Verbrauchern, Auslösen von Rufsystem...)
- Wandträger, der eine Wandmontage ermöglicht, ist beigelegt
- Funktionen des Handsenders: 1-Tastbedienung (Toggle)
- System Frequenz: 868,3 MHz

■ 14810

### 1-KANALNI ODAŠILJAČ - NARUKVICA EHTZ-01C

- odašiljač na roki, namenjen je prijeto osebam sa poteškoćama u kretanju (uklop potrošača, zvonca)
- priložen zidni nosač koji omogućuje montažu na zid
- Funkcije odašiljača: 1x jednoručni uklop (Toggle)
- Frekvencija sustava: 868,3 MHz

### 1 CHANNEL TRANSMITTER WRISTBAND - EHTZ-01C

- transmitter for wristband, for people in need of care
- Wall mounting plate included
- Operation modes: 1x PULSE (Toggle)
- Channels / Frequency: 1 / 868,3 MHz



### 1-KANALNI ODDAJNIK - GUMB EWTB-01C

- oddajnik predviden kot oddajnik za zvono ali ključni oddajnik
- na oddajniku je nameščena napisna ploščica
- montaža pomoću lepilnih blazinica ali vijakov na vse ravne površine (staklo, keramika, les, pohištvo...)
- Funkcije oddajnika: 1x enoročni vklop (Toggle)
- Frekvenca sistema: 868,3 MHz

### 1-KANAL TASTSENDER - KNOPF EWTB-01C

- Tastsender als Sender für Klingel oder als Rufsender geeignet
- Auf dem Tastsender ist ein Beschriftungsfeld angebracht
- Installation mit Klebepads oder Schrauben auf alle gerade Flächen (Glas, Keramik, Holz, Möbel...)
- Funktionen des Handsenders: 1-Tastbedienung (Toggle)
- System Frequenz: 868,3 MHz

### 1-KANALNI ODAŠILJAČ - GUMB EWTB-01C

- odašiljač predviden kao odašiljač za zvono ili pozivni odašiljač
- na odašiljaču je namještena natpisna pločica
- montaža pomoću samoljepljivih traka ili vijcima na sve ravne površine (staklo, keramika, drvo, namještaj...)
- Funkcije odašiljača: 1x jednoručni uklop (Toggle)
- Frekvencija sustava: 868,3 MHz

### 1 CHANNEL TRANSMITTER - BUTTON EWTB-01C

- most common application is as a bell button in connection with GONG - ESRG-01D or invitation button
- nameplate is on transmitter
- Wall mounting can be done by pasting or screwing on wood, glass, walls, furniture...
- Operation modes: 1x PULSE (Toggle)
- Channels / Frequency: 1 / 868,3 MHz

■ 14830



### 1-KANALNI KONTAKTNI ODDAJNIK EW(X)-01C

- oddajnik predviden za bežično detekcijo položaja (odprto/zaprto) okenskih ali vratnih kril
- verzija oddajnika EWO-01C pri odprtem kontaktu pošilja signal VKLOP, pri zaprtem pa signal IZKLOP. Uporaba: za krmiljenje prezračevalnih naprav, pri ogrevanju z organskimi gorivi
- verzija oddajnika EWZ-01C pri odprtem kontaktu pošilja signal IZKLOP, pri zaprtem pa signal VKLOP. Uporaba: za krmiljenje klimatskih naprav

### 1-KANAL FUNK-FENSTERKONTAKT EW(X)-01C

- Fensterkontakt ist für Zustandsüberwachung (offene/geschlossene Fenster oder Türen) geeignet.
- In der Version EWO-01C wird beim Öffnen des Kontaktes ein EIN-Signal, beim Schließen des Kontaktes ein AUS-Signal gesendet.
- Anwendung: Freigabe einer Dunstabzugshaube, beim Heizen mit organischen Brennstoffen
- In der Version EWZ-01C wird beim Öffnen des Kontaktes ein AUS-Signal und, beim Schließen ein EIN-Signal gesendet.

#### EWO-01C

□ 15113

#### EWZ-01C

□ 15114

### 1 KANALNI KONTAKTNI ODAŠILJAČ EW(X)-01C

- odašiljač predviden za bežičnu detekciju položaja (otvoreno/zatvoreno) prozora ili vrata
- verzija odašiljača EWO-01C pri otvorenom kontaktu šalje signal UKLOP, pri zatvorenom signal ISKLOP. Upotreba: za upravljanje uređaja prezračivanja, pri grijanju s organskim gorivom
- verzija odašiljača EWZ-01C pri otvorenom kontaktu šalje signal UKLOP, pri zatvorenom signal ISKLOP. Upotreba: za upravljanje klimatskih uređaja

### 1 CHANNEL CONTACT TRANSMITTER EW(X)-01C

- is used for monitoring windows, doors and gates.
- Version ON/OFF EWO-01C Opening the contact will cause the Contact Sensor to send an ON signal. When the contact is closed an OFF signal is sent. Application: e.g. window monitoring or release of an exhaust hood \*!
- Version OFF/ON EWZ-01C Opening the contact will cause the Contact Sensor to send an OFF signal. When the contact is closed an ON signal is sent. Application: e.g. climate control

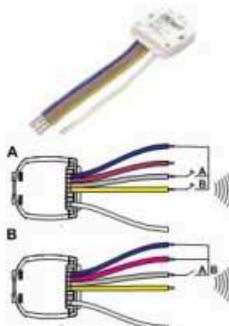

### 2-KANALNI VGRADNI ODDAJNIK - EMTB-02C

- oddajnik je namenjen nadgradnji klasičnih stikal in tipkal v bežični sistem EMWi.
- lahko deluje z enim dvojnimi tipkatom ali enim stikalom
- preko priključnih vodnikov se oddajnik priključi na tipkalo ali stikalo, ter se vgradi v podmetno ali nadmetno ohišje

### 2-KANAL EINBAU SENDER - EMTB-02C

- Ermöglicht die Umrüstung konventioneller Schalter oder Taster zu Funkschaltern EMWi.
- Kann wahlweise durch zwei Taster oder mit einem Schalter betrieben werden.
- Der Sender wird über die Anschlussleiter an den Taster oder Schalter angeschlossen und in das Unterputz- oder Aufputzgehäuse montiert.

□ 14881

### 2-KANALNI UGRADNI ODAŠILJAČ - EMTB-02C

- odašiljač namenjen nadgradnji klasičnih sklopki i tipkala u bežični sustav EMWi
- djeluje s jednim dvojnimi tipkatom ili jednom sklopkom
- preko priključnih vodiča se odašiljač priključi na tipkalo ili sklopku, te se ugradi u pti ili nđ kućište

### 2 CHANNEL BUILT IN TRANSMITTER - EMTB-02C

- battery-powered transmitter module that convert conventional push buttons or switches into radio controlled ones.
- Operation mode: 2xpush button or 1x switch

## Podometni sprejemniki / Podžbukni prijemnici

### Unterputz- Empfänger / Junction box receiver

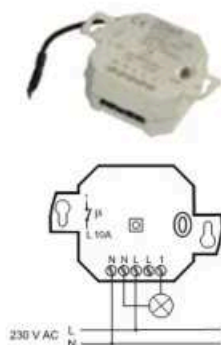

#### PODOMETNI SPREJEMNIK EUT-01T

- sprejemnik je namenjen preklapljanju električnih porabnikov
- vgrajuje se v podometne doze ali primerna ohišja
- funkcije delovanja: dvotipkovni način, enotipkovni način, časovno zakasneni izklop (7min - retrigger)
- max. preklopna moč: za omska bremena 10A/2300W, za induktivna bremena 2,6A/600VA pri 230V-/50Hz

#### UNTERPUTZ-EMPFÄNGER EUT-01T

- Dient zum Schalten von Netzspannungsverbrauchern
- Wird in Unterputzdosen oder passende Gehäuse eingebaut.
- Betriebsarten: 2-Tastbedienung, 1-Tastbedienung, Timer (7 Minuten - retrigger)
- Max. Kontaktbelastung: ohmsche Belastung: 10A/230 VA, induktive Belastung: 2,6A/600VA bei 230V-/50Hz

51660

#### PODŽBUKNI PRIJEMNIK EUT-01T

- prijemnik je predviden za preklapanje električnih potrošača
- ugrajuje se u podžbukne doze ili primjerena kućišta
- funkcije djelovanja: dvotipkovni način, jednotipkovni način, vremensko zakasneni izklop (7min - retrigger)
- max. preklopna snaga: za ohmske potrošače 10A/2300W, za induktivne potrošače 2,6A/600VA pri 230V-/50Hz

#### JUNCTION BOX RECEIVER EUT-01T

- junction box receiver for switching line voltage consumers
- In-wall junction box or in in appropriate housing
- Operation modes: DN/OFF 2 button, DN/OFF 1 button, TIMER (retrigger possible within 7 min.)
- max. load: resistive load 10A/2300W, inductive load 2,6A/600VA (230V-/50Hz)



#### PODOMETNI SPREJEMNIK ZA KRMILJENJE ŽALUZIJ EUT-02J2

- sprejemnik je namenjen krmiljenju žaluzij, tend, markiz, vratnih pogonov, lamelnih zaves...
- vgrajuje se v podometne doze ali primerna ohišja
- funkcije delovanja: stikalni način, tipkalni način
- max. preklopna moč: za omska bremena 4A/920W, za induktivna bremena 3,2A/736VA pri 230V-/50Hz

#### UP-EMPFÄNGER FÜR MARKISEN STEUERUNG – EUT-02J2

- Dient zum Schalten von Netzspannungsverbrauchern
- Wird in Unterputzdosen oder passende Gehäuse eingebaut
- Betriebsarten: Schaltbedienung, Tastbedienung
- Max. Kontaktbelastung: ohmsche Belastung 4A/920W, induktive Belastung: 3,2A/736VA bei 230V-/50Hz

51661

#### PODŽBUKNI PRIJEMNIK ZA UPRAVLJANJE ŽALUZINAMA EUT-02J2

- prijemnik je predviden za upravljanje žaluzina, tendi, pokretnih vrata, lamelnih zavjesa...
- ugrajuje se u podžbukne doze ili primjerena kućišta
- funkcije djelovanja: tipkovni način, sklopni način
- max. preklopna snaga: za ohmske potrošače 4A/920W, za induktivne potrošače 3,2A/736VA pri 230V-/50Hz

#### JUNCTION BOX RECEIVER EUT-02J2

- junction box receiver for the direct control of tubular motors (blinds, sliding doors, curtains...)
- In-wall junction box or in in appropriate housing
- Operation modes: switch mode, push button mode
- max. load: resistive load 4A/920W, inductive load 3,2A/736VA (230V-/50Hz)



#### SIGNALNI REPETITOR - EUTR-32C

- repetitor je namenjen ojačevanju EMWi signala pri prehodu signala skozi različne ovire, stene, večje razdalje...
- ojača posredovani oslabljeni signal in ga pošilja naprej
- čas zakasnitve signala med sprejemom in odajo: 300 ms
- napajanje: 230V-/50Hz ali 24VDC

#### SIGNAL REPEATER EUTR-32C

- Verstärkt das EMWi-Signal beim Durchdringen von Wänden, Hindernissen, größeren Entfernungen ...
- Verstärkt das übermittelte geschwächte Signal und leitet es weiter
- Sendeverzögerung: 300 ms
- Spannungsversorgung: 230V-/50Hz oder 24 VDC

51662

#### SIGNALNI REPETITOR - EUTR-32C

- repetitor je predviden za pojačavanje EMWi signala pri prolasku kroz zidove, prepreke, večje udaljenosti...
- pojačava primljeni oslabljeni signal, pojačava ga i šalje
- vrijeme kašnjenja signala između primanja i slanja: 300 ms
- napajanje: 230V-/50Hz ili 24 VDC

#### JUNCTION BOX REPEATER - EUTR-32C

- junction box repeater receives EMWi radio signals and transmits them again with a time delay of 300 ms. This way the range of Easywave transmitters can be almost doubled.
- power supply: 230V-/50Hz or 24 VDC



#### POKROVNI DELI ZA PODOMETNE SPREJEMNIKE

#### ABDECKUNGEN FÜR DEN UP-EMPFÄNGER

ART100/200  
 14901  14096  14095  
 VITA  
 14896

#### POKLOPCI ZA PODŽBUKNE PRIJEMNIKE

#### COVERS FOR JUNCTION BOX RECEIVERS

## Okvirji / Okviri

### Rahmen / Frames

OKVIRJI VITA  
 RAHMEN VITA

OKVIRI VITA  
 FRAMES VITA

OKVIRJI ART100  
 RAHMEN ART100

OKVIRI ART100  
 FRAMES ART100

OKVIRJI ART200  
 RAHMEN ART200

OKVIRI ART200  
 FRAMES ART200



18231



25001  32952  31428



25005  31432  32956

## Sprejemniki za vtičnice / Prijemnici za utičnice Steckdosen Empfänger / Power plug receiver



### SPREJEMNIK ZA VTIČNICE - ESR-01D

- sprejemnik je namenjen preklapljanju električnih porabnikov kot vmesni element med vtičnico in porabnikom
- funkcije delovanja: dvotipkovni način, enotipkovni način, časovno zakasneni izklop [ 7min - retrigger]
- max. preklopna moč: za omska bremena 16A/3500W,
- poraba: 0,2W v „stand by“ funkciji
- priučitev do 16 oddajnikov

### AUFPUTZ-EMPFÄNGER - ESR-01D

- Dient zum Ein- und Ausschalten von elektrischen Geräten als Zwischenelement zwischen Steckdose und Verbraucher
- Betriebsarten: 2-Tastbedienung, 1-Tastbedienung, Timer [7 Minuten - retrigger]
- Max. Kontaktbelastung: : ohmsche Belastung 16A/3500W
- Leistungsaufnahme: 0,2W Stand-by
- Codierung: bis zu 16 Sendecodes

### PRIJEMNIK ZA UTIČNICE - ESR-01D

- prijemnik je predviden za preklapanje električnih potrošača kao meduelement između utičnice i potrošača
- funkcije djelovanja: dvotipkovni način, jednotipkovni način, vremensko zakasneni isključ [ 7min - retrigger]
- max. preklopna snaga: 16A/3500W,
- potrošnja: 0,2W u „stand by“ funkciji
- memoriranje do 16 odašiljača

### POWER PLUG RECEIVER - ESR-01D

- The Power Plug Receiver can simply be plugged in between socket and the device to be switched,
- the device can be switched ON or OFF arbitrarily
- Operation modes: ON/OFF [1-button operation] ON/OFF [2-button operation] TIMER [retrigger possible 7 min.]
- max. load: 16A/3500W,
- Power Consumption: 0,2W idle
- up to 16 transmission codes can be memorized

□ 15057



### SPREJEMNIK ZA VTIČNICE GONG - ESRG-01D

- sprejemnik je namenjen kot klčni ali opozorilni sprejemnik
- sprejemnik opozarja z zvočnim in/ali svetlobnim signalom
- trajanje zvonjenja: od 7s do 1 minute
- za zvočni signal so na voljo 3 melodije
- poraba: 0,2W v „stand by“ funkciji
- priučitev do 32 oddajnikov

### STECKDOSEN – FUNKGONG ESRG-01D

- Dient der optischen und akustischen Signalgebung
- Bei Aktivierung ertönt Ruffton oder Blitzlicht blinkt
- Rufftondauer: von 7 Sekunden bis zu 1 Minute
- Drei verschiedene Melodien stehen als Ruffton zur Auswahl
- Leistungsaufnahme: 0,2W Stand-by
- Codierung: bis zu 32 Sendecodes

### PRIJEMNIK ZA UTIČNICE GONG - ESRG-01D

- prijemnik je predviden kao pozivni ili prijemnik za upozorenja
- prijemnik upozorava s zvučnim i/ili svjetlosnim signalom
- trajanje zvonjenja: od 7s do 1 minute
- mogućnost izbora između 3 melodije
- potrošnja: 0,2W u „stand by“ funkciji
- memoriranje do 32 odašiljača

### POWER PLUG RECEIVER GONG - ESRG-01D

- is designed to send out optical and acoustic signals.
- The length of the call signal can be freely adjusted between 7 seconds and 1 minute
- Three different melodies are available
- Power Consumption: 0,2W idle
- up to 32 transmission codes can be memorized

□ 15058

OSTALO / SONSTIGE / OTHER

Smiselnost  
Thoughtfully  
Promišljeno  
Nachdenklich

214 • **Pribor**

Pribor  
Zubehör  
Accessories

217 • **Okovi**

Gria  
Fassungen  
Lampholders

218 • **Smartexx**

Smartexx  
Smartexx  
Smartexx



## DRUGI IZDELKI / OSTALI PROIZVODI SONSTIGE PRODUKTE / OTHER PRODUCTS

### Pribor / Pribor Zubehör / Accessories

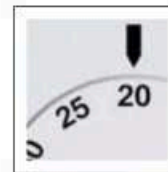

#### NADOMETNI ADAPTER

- MIKRO / MIKRO IP44
- za montažo podometnih mehanizmov v nadometni varianti

#### AUFPUTZADAPTER

- MIKRO / MIKRO IP44
- Montage von Unterputzvariante als Aufputzvariante

24263  25078

#### NADŽBUKNI ADAPTER

- MIKRO / MIKRO IP44
- za montažo podžbuknih mehanizma u nadžbuknoj izvedbi

#### SURFACE MOUNTED BOX

- MIKRO / MIKRO IP44
- assembly of flush-mounted mechanisms into a surface-mounted



#### NADOMETNI ADAPTER

- ART / FUSIO / GEA / PLATO / CAPRI
- za montažo podometnih mehanizmov v nadometni varianti

#### AUFPUTZADAPTER

- ART / FUSIO / GEA / PLATO / CAPRI
- Montage von Unterputzvariante als Aufputzvariante

24687

#### NADŽBUKNI ADAPTER

- ART / FUSIO / GEA / PLATO / CAPRI
- za montažo podžbuknih mehanizma u nadžbuknoj izvedbi

#### SURFACE MOUNTED BOX

- ART / FUSIO / GEA / PLATO / CAPRI
- assembly of flush-mounted mechanisms into a surface-mounted



#### NADOMETNI ADAPTER

- MAX
- za montažo podometnih mehanizmov v nadometni varianti

#### AUFPUTZADAPTER

- MAX
- Montage von Unterputzvariante als Aufputzvariante

24688

#### NADŽBUKNI ADAPTER

- MAX
- za montažo podžbuknih mehanizma u nadžbuknoj izvedbi

#### SURFACE MOUNTED BOX

- MAX
- assembly of flush-mounted mechanisms into a surface-mounted



#### TERMOSTAT SOBNI NADOMETNI

- temperaturno tipalo / kontakt: bimetal, odprti kontakt ali menjalni kontakt tip 1C
- napajanje / preklopna moč: 250V~, 2(1)A
- regulacijsko območje: od +5°C do +30°C
- temperaturna histereza: ca. 0,5K
- temperaturna skala: v °C
- sprememba temperature: 4K/h
- razred zaščite: IP30 pri ustrezni montaži
- stopnja zaščite: II pri ustrezni montaži
- max. vlažnost zraka: 95%rH, brez prisotnosti kondenza

14300

#### SKLOPKA IZMJENIČNA (6) SA INDIKATORSKOM LAMPICOM

- temperaturni osjetnik / kontakt: bimetal, otvoreni kontakt ili izmjenični kontakt tip 1C
- napajanje / preklopna snaga: 250V~, 2(1)A
- regulacijsko područje: od +5°C do +30°C
- temperaturna histereza: cca. 0,5K
- temperaturna skala: u °C
- promjena temperature: 4K/h
- razred zaščite: IP30 pri pravilnoj montaži
- stupanj zaščite: II pri pravilnoj montaži
- max. vlažnost zraka: 95%rH, bez prisutnosti kondenza

#### RAUMTEMPERATURREGLER MECHANISCH AUFPUTZ

- Schaltelement: Bimetallkontakt
- Fühler: Bimetall
- Betriebsspannung / Schaltstrom: 250V~, 2(1)A
- Regelbereich: +5°C... +30°C
- Hysterese: ca. 0,5K
- Skala: Grad Celsius
- Temperaturänderung: 4K/h
- Schutzart: IP30, nach entsprechender Montage
- Schutzklasse: II, nach entsprechender Montage
- Zulässige Luftfeuchte: max. 95%rH, nicht kondensierend

#### MECHANICAL ROOM TEMPERATURE CONTROLLER SURFACE - MOUNTED

- switching element: bimetallic contact
- sensor: bimetal
- operating voltage / switching current: 250V~, 2(1)A
- control range: +5°C... +30°C
- hysteresis: approx. 0,5K
- temperature scale: degrees Celsius
- temperature change: 4K/h
- protection rating: IP30, if properly mounted
- protection class: II, if properly mounted
- permissible atmospheric humidity: max. 95%rH, non-condensing



#### TLIVKA

- 220V~ / 0,3W

#### GLIMMLAMPE

- 220V~ / 0,3W

32082

#### TINJALICA

- 220V~ / 0,3W

#### INDICATOR LAMP

- 220V~ / 0,3W

Pribor / Pribor  
Zubehör / Accessories

**5 POLNI STALNI PRIKLJUČEK**

- vrstna sponka 5x2,5 mm<sup>2</sup>
- vijačna priključitev vodnikov 1,5 - 2,5 mm<sup>2</sup>

**HERDANSCHLUSSDOSE**

- Anschlussklemmen 5x2,5 mm<sup>2</sup>
- Anschluss der Leiter 1,5 - 2,5 mm<sup>2</sup> mit Schrauben

□ 14573

**5 POLNI STALNI PRIKLJUČAK**

- redna stezaljka 5x2,5 mm<sup>2</sup>
- vijčano pričvrščivanje vodiča 1,5 - 2,5 mm<sup>2</sup>

**CABLE OUTLET FOR ELECTRICAL APPLIANCES**

- connection terminal 5x2,5 mm<sup>2</sup>
- connection of conductors 1,5 - 2,5 mm<sup>2</sup> with screws

**STIKALO 2 POLNO V NIZU**

- tip SV-16; 16A / 250V-; preklopna moč 3500W
- vijačna priključitev vodnikov 1,5 - 2,5 mm<sup>2</sup>

**2-POLIGER REIHENSCHALTER**

- Typ SV-16; 16A / 250V-; Schaltleistung 3500W
- Anschluss der Leiter 1,5 - 2,5 mm<sup>2</sup> mit Schrauben

□ 15089   ■ 15323   ■ 16594   ■ 16596

**SKLOPKA 2 POLNA U NIZU**

- tip SV-16; 16A / 250V-; preklopna moč 3500W
- vijčano pričvrščivanje vodiča 1,5 - 2,5 mm<sup>2</sup>

**SERIES OF 2 POLE SWITCHES**

- type SV-16; 16A / 250V-; switching power 3500W
- connection of conductors 1,5 - 2,5 mm<sup>2</sup> with screws

**RAZVODNICA**

- vijačna priključitev vodnikov 1,5 - 2,5 mm<sup>2</sup>

**ABZWEIGDOSE**

- Anschluss der Leiter 1,5 - 2,5 mm<sup>2</sup> mit Schrauben

**RAZVODNA KUTIJA**

- vijčano pričvrščivanje vodiča 1,5 - 2,5 mm<sup>2</sup>

**CONNECTION BOX**

- connection of conductors 1,5 - 2,5 mm<sup>2</sup> with screws

brez sponke / bez stezaljke / ohne klemme / without terminal

□ 15736   ■ 16236

z sponko 4mm<sup>2</sup> / sa stezaljkom 4mm<sup>2</sup> / mit klemme 4mm<sup>2</sup> / with terminal 4mm<sup>2</sup>

□ 15040   ■ 16235

**STIKALO VMESNO ENOPOLNO**

- 2A / 250V-
- vijačna priključitev vodnikov 2 x 0,75 mm<sup>2</sup>

**1-POLIGER SCHNURZWISCHENSCHALTER**

- 2A / 250V-
- Anschluss der Leiter 2 x 0,75 mm<sup>2</sup> mit Schrauben

□ 14744   ■ 14742

**SKLOPKA PROVODNA OBIČNA**

- 2A / 250V-
- vijčano pričvrščivanje vodiča 2 x 0,75 mm<sup>2</sup>

**ON OFF FLEXIBLE CORD SWITCH**

- 2A / 250V-
- connection of conductors 2 x 0,75 mm<sup>2</sup> with screws

**TIPKALO VMESNO ENOPOLNO**

- 2A / 250V-
- vijačna priključitev vodnikov 2 x 0,75 mm<sup>2</sup>

**1-POLIGER SCHNURZWISCHENTASTER**

- 2A / 250V-
- Anschluss der Leiter 2 x 0,75 mm<sup>2</sup> mit Schrauben

□ 14748   ■ 14746

**TIPKALO PROVODNO OBIČNO**

- 2A / 250V-
- vijčano pričvrščivanje vodiča 2 x 0,75 mm<sup>2</sup>

**ON OFF FLEXIBLE CORD PUSH BUTTON**

- 2A / 250V-
- connection of conductors 2 x 0,75 mm<sup>2</sup> with screws

**VTIKAČ**

- 16A / 250V-
- vijačna priključitev vodnikov 1,5 - 2,5 mm<sup>2</sup>

**STECKER**

- 16A / 250V-
- Anschluss der Leiter 1,5 - 2,5 mm<sup>2</sup> mit Schrauben

□ 14894   ■ 14555

**UTIKAČ**

- 16A / 250V-
- vijčano pričvrščivanje vodiča 1,5 - 2,5 mm<sup>2</sup>

**PLUG**

- 16A / 250V-
- connection of conductors 1,5 - 2,5 mm<sup>2</sup> with screws

## Pribor / Pribor Zubehör / Accessories



### VTIČNICA 5 POLNA PODOMETNA

- 16A / 380V-
- 5 polna; 3-fazna podometna vtičnica

### STECKDOSE 5-POLIG UNTERPUTZ

- 16A / 380V-
- 5-polig; 3-Phasen Unterputz Steckdose

□ 15090

### UTIČNICA 5 POLNA PODŽBUKNA

- 16A / 380V-
- 5 polna; 3-fazna podžbukna utičnica

### SOCKET 5 POLE FLUSH-MOUNTED

- 16A / 380V-
- 5 pole; 3 phase flush-mounted socket



### VTIČNICA 5 POLNA NADOMETNA

- 16A / 380V-; 5 polna; 3-fazna nadometna vtičnica
- stopnja zaščite IP44

### STECKDOSE 5-POLIG AUFPUTZ

- 16A / 380V-; 5-polig; 3-Phasen Unterputz Steckdose
- Schutzart: IP44

□ 16393 □ 16394 □ 16557

### UTIČNICA 5 POLNA NADŽBUKNA

- 16A / 380V-; 5 polna; 3-fazna nadžbukna utičnica
- stupanj zaštite IP44

### SOCKET 5 POLE SURFACE-MOUNTED

- 16A / 380V-; 5 pole; 3 phase surface-mounted socket
- protection rating: IP44



### VTIČNICA S POKROVČKOM PODOMETNA

- 16A / 250V-
- vijačna priključitev vodnikov 1,5 - 2,5 mm<sup>2</sup>

### STECKDOSE MIT KLAPPDECKEL UNTERPUTZ

- 16A / 250V-
- Anschluss der Leiter 1,5 - 2,5 mm<sup>2</sup> mit Schrauben

□ 16391 □ 16395 □ 16555

### UTIČNICA SA POKLOPCEM PODŽBUKNA

- 16A / 250V-
- vijčano pričvrščivanje vodiča 1,5 - 2,5 mm<sup>2</sup>

### SOCKET WITH COVER FLUSH-MOUNTED

- 16A / 250V-
- connection of conductors 1,5 - 2,5 mm<sup>2</sup> with screws



### ROZETA

- tip ravna ali poševna
- z E27 okovom

### ARMATUR

- Typ Wand oder Decken
- mit E27 fassung

keramični okov / keramičko grlo / porcelan fassung / ceramic lampholder

□ 13077 □ 13075

termoplastični okov / termoplastično grlo / thermoplastic fassung / thermoplastic lampholder

□ 15225 □ 15224

### ROZETA

- tip ravna ili kosa
- sa E27 grlom

### LUMINAIRE

- type wall or ceiling
- with E27 lampholder



### KLASIČNA STROPNA SVETILKA

- opal steklo
- termoplastično podnožje
- E27 okov; max. 60W

### KLASSISCHE DECKENLEUCHE

- Opalglas
- Thermoplastic armatur
- E27 fassung; max. 60W

### KLASIČNA STROPNA SVJETILJKA

- opal staklo
- termoplastično podnožje
- E27 grlo; max. 60W

### CLASSICAL CEILING LAMP

- opal glass
- thermoplastic base
- E27 lampholder; max. 60W

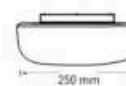
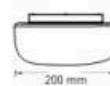
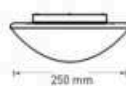
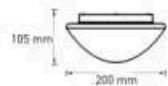

keramični okov / keramičko grlo / porcelan fassung / ceramic lampholder

□ 15744 □ 15745 □ 15746 □ 15158

termoplastični okov / termoplastično grlo / thermoplastic fassung / thermoplastic lampholder

□ 15778 □ 15776 □ 15777 □ 15157

## Okovi / Grla Fassungen / Lampholders



**OKOV E27 BREZVIJAČNI NAVOJNI S POKROVOM IN MATICO**  
- 4A / 250V~, T210°C

**FASSUNG E27 MIT STECKKLEMMEN, MIT KAPPE UND MUTTER**  
- 4A / 250V~, T210°C

**GRLO E27 BEZVIJAČANO NAVOJNO S KAPOM I MATICOM**  
- 4A / 250V~, T210°C

**LAMPHOLDER E27 SCREWLESS, THREADED WITH CAP**  
- 4A / 250V~, T210°C

14562     15827



**OKOV E27 BREZVIJAČNI CILINDRIČNI S POKROVOM**  
- 4A / 250V~, T210°C

**FASSUNG E27 MIT STECKKLEMMEN, ZYLINDRISCH MIT KAPPE**  
- 4A / 250V~, T210°C

**GRLO E27 BEZVIJAČANO CILINDRIČNO S KAPOM**  
- 4A / 250V~, T210°C

**LAMPHOLDER E27 SCREWLESS, CYLINDRICAL WITH CAP**  
- 4A / 250V~, T210°C

15276     15830



**OKOV E27 VIJAČNI ZA 1. VGRADNJO**

- 4A / 250V~, T210°C

**FASSUNG E27 SCHRAUBKLEMMEN FÜR ERSTEINBAU**  
- 4A / 250V~, T210°C

**GRLO E27 VIJAČANO ZA 1. UGRADNJU**

- 4A / 250V~, T210°C

**LAMPHOLDER E27 SCREW TERMINALS FOR 1. MOUNTING**  
- 4A / 250V~, T210°C

15011     15010



**OKOV E27 VIJAČNI KERAMIČNI**

- 4A / 250V~

**PORZELLANFASSUNG E27 MIT SCHRAUBKLEMMEN**  
- 4A / 250V~

**GRLO E27 VIJAČANO KERAMIČKO**

- 4A / 250V~

**LAMPHOLDER E27 SCREW TERMINALS CERAMIC**  
- 4A / 250V~

14897     14531



**OKOV E27 VIJAČNI KERAMIČNI S POKROVOM**

- 4A / 250V~

**PORZELLANFASSUNG E27 MIT SCHRAUBKLEMMEN MIT KAPPE**  
- 4A / 250V~

**GRLO E27 VIJAČANO KERAMIČKO SA KAPOM**

- 4A / 250V~

**LAMPHOLDER E27 SCREW TERMINALS CERAMIC WITH CAP**  
- 4A / 250V~

14530



**OKOV E14 BREZVIJAČNI NAVOJNI S POKROVOM IN MATICO**  
- 2A / 250V~, T180°C

**FASSUNG E14 MIT STECKKLEMMEN, MIT KAPPE UND MUTTER**  
2A / 250V~, T180°C

**GRLO E14 BEZVIJAČANO NAVOJNO S KAPOM I MATICOM**  
- 2A / 250V~, T180°C

**LAMPHOLDER E14 SCREWLESS, THREADED WITH CAP**  
- 2A / 250V~, T180°C

17017     17015



**OKOV E14 BREZVIJAČNI CILINDRIČNI S POKROVOM**  
- 2A / 250V~, T180°C

**FASSUNG E14 MIT STECKKLEMMEN, ZYLINDRISCH MIT KAPPE**  
- 2A / 250V~, T180°C

**GRLO E14 BEZVIJAČANO CILINDRIČNO S KAPOM**  
- 2A / 250V~, T180°C

**LAMPHOLDER E14 SCREWLESS, CYLINDRICAL WITH CAP**  
- 2A / 250V~, T180°C

17012     17014



**OKOV ZA FLUORESCENTNE ŽARNICE G13**

- vijačna priključitev

**FASSUNG FÜR FLUORESCENZENTLAMPEN G13**  
- Schraubklemmen

**GRLO ZA FLUORESCENTNE ŽARULJE G13**

- vijčano pričvrščevanje

**LAMPHOLDER FOR FLUORESCENT TUBES G13**  
- screw terminals

FCO    FCOS  
 12870     12869

**Smartexx / Smartexx**  
**Smartexx / Smartexx**
**VRSTNA SPONKA**

- 450V; 32A; T80  
- polipropilen

**KLEMMLEISTEN**

- 450V; 32A; T80  
- polypropylen

1-4 mm <sup>2</sup>	1,5-6 mm <sup>2</sup>	2,5-10 mm <sup>2</sup>	4-16 mm <sup>2</sup>
<input type="checkbox"/> 72057010	<input type="checkbox"/> 72057020	<input type="checkbox"/> 72057030	<input type="checkbox"/> 72057040

**REDNA STEZALJKA**

- 450V; 32A; T80  
- polipropilen

**CONNECTOR STRIPS**

- 450V; 32A; T80  
- polypropylen

**BREZVIJAČNE SPONKE**

- 450V; 24A; T90  
- 1,5 - 2,5mm<sup>2</sup>

**SCHRAUBLOSE INSTALLATIONSKLEMMEN**

- 450V; 24A; T90  
- 1,5 - 2,5mm<sup>2</sup>

<b>SDK 3</b>	<b>SDK 5</b>	<b>SDK 8</b>
<input type="checkbox"/> 70157119	<input type="checkbox"/> 70157129	<input type="checkbox"/> 70157139

**BEZVIJAČNE SPONKE**

- 450V; 24A; T90  
- 1,5 - 2,5mm<sup>2</sup>

**SCREWLESS INSTALLATION CONNECTORS**

- 450V; 24A; T90  
- 1,5 - 2,5mm<sup>2</sup>

**VEZICE**

- standardne kabelske vezice  
- poliamid 6,6

**KABELBINDER**

- Standard Kabelbinder  
- Polyamid 6,6

bela  
beia  
weiss  
white

črna  
crna  
schwarz  
black

dimenzija  
dimenzija  
Dimension  
dimension

**VEZICE**

- standardne kabelske vezice  
- poliamid 6,6

**CABLE TIES**

- standard cable ties  
- polyamid 6,6

obseg  
obseg  
Umfang  
bundle

natezna trdota  
natezna trdota  
Zugfestigkeit  
tensile strength

		mm	Ø max.(mm)	KG	N
<input type="checkbox"/> 70210110	<input checked="" type="checkbox"/> 70210117	2,5 x 98	21	8,16	80
<input type="checkbox"/> 70210210	<input checked="" type="checkbox"/> 70210217	2,6 x 160	40	8,16	80
<input type="checkbox"/> 70210220	<input checked="" type="checkbox"/> 70210227	2,6 x 200	52	8,16	80
<input type="checkbox"/> 70210320	<input checked="" type="checkbox"/> 70210327	3,6 x 200	50	18,34	180
<input type="checkbox"/> 70210330	<input checked="" type="checkbox"/> 70210337	3,6 x 290	80	18,34	180
<input type="checkbox"/> 70210410	<input checked="" type="checkbox"/> 70210417	4,8 x 200	50	22,44	220
<input type="checkbox"/> 70210420	<input checked="" type="checkbox"/> 70210427	4,8 x 290	78	22,44	220
<input type="checkbox"/> 70210430	<input checked="" type="checkbox"/> 70210437	4,8 x 360	100	22,44	220
<input type="checkbox"/> 70210710	<input checked="" type="checkbox"/> 70210717	7,5 x 450	130	55,08	540
<input type="checkbox"/> 70210730	<input checked="" type="checkbox"/> 70210737	7,5 x 540	158	55,08	540
<input type="checkbox"/> 70210720	<input checked="" type="checkbox"/> 70210727	7,8 x 750	220	55,08	540
<input checked="" type="checkbox"/> 70210313		3,6 x 140	35	18,34	180
<input checked="" type="checkbox"/> 70210423		4,8 x 290	78	22,44	220





# HEME / SCHEMEN / SCHEMES

## 222 • Sheme vezav - podometne serije

Sheme spajanja - podžbukne serije  
Schaltbilder - Unterputz serien  
Connection schemes - flush mounted series

## 227 • Sheme vezav - nadometne serije

Sheme spajanja - nadžbukne serije  
Schaltbilder - Aufputz serien  
Connection schemes - surface mounted series



Zanesljivost

Reliability

Zuverlässigkeit

Pouzdanost

231 • **Sheme vezav - modularni sistem MODYS**

Sheme spjanja - modularni sustav MODYS

Schaltbilder - Modular serien MODYS

Connection schemes - modular series MODYS

Scheme vezav - podometne serije / Sheme spajanja - podžbukne serije  
Schaltbilder - Unterputz serien / Connection schemes - flush mounted series

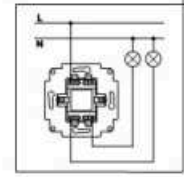

STIKALA, TIPKALA / SKLOPKE, TIPKALA / SCHALTER, TASTER / SWITCH, PUSH BUTTON

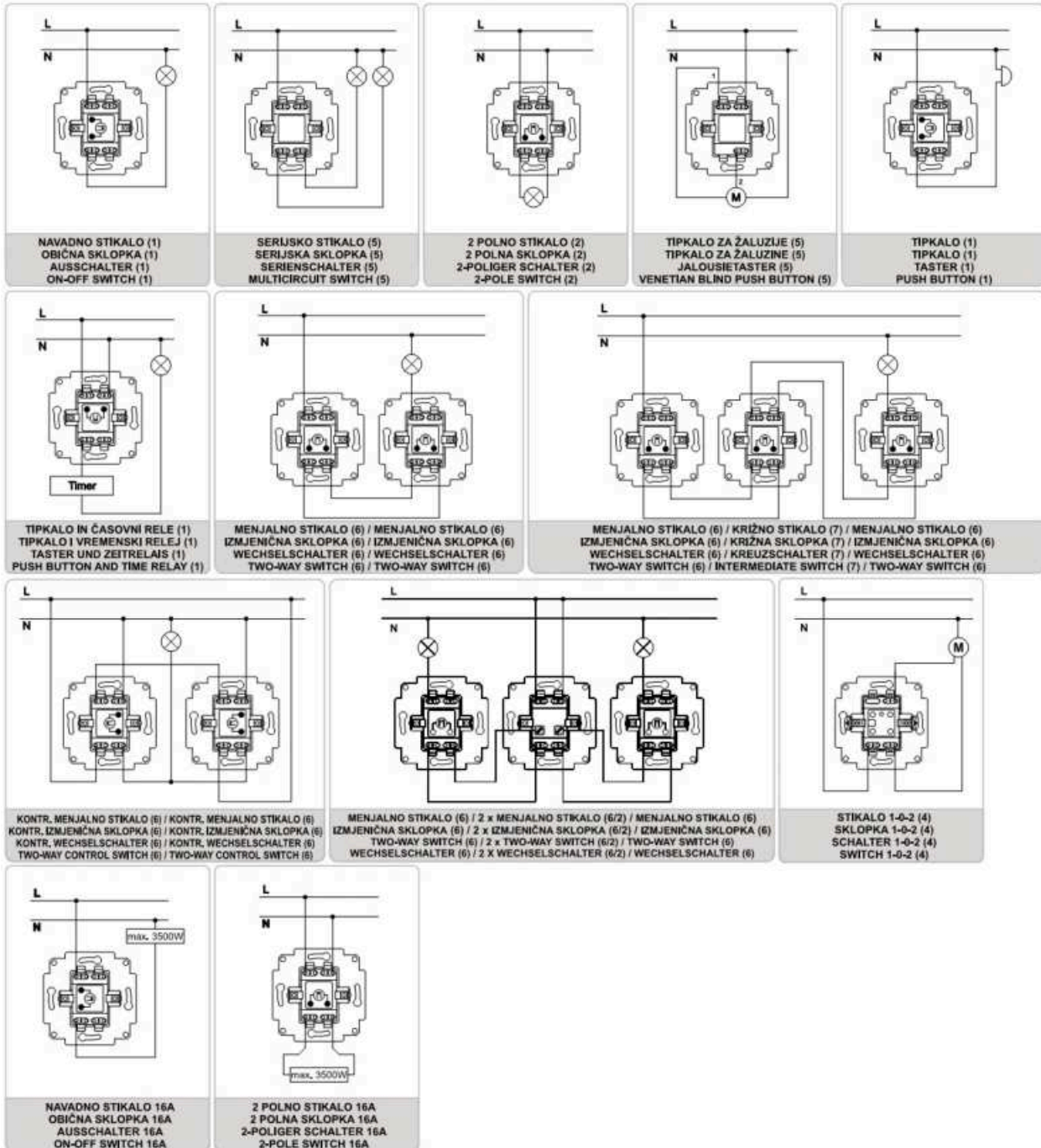

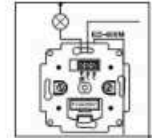

Sheme vezav - podometne serije / Sheme spajanja - podžbukne serije  
 Schaltbilder - Unterputz serien / Connection schemes - flush mounted series

STIKALA ZATEMNILNA / REGULATORI RASVJETE / DIMMERS / DIMER SWITCHES

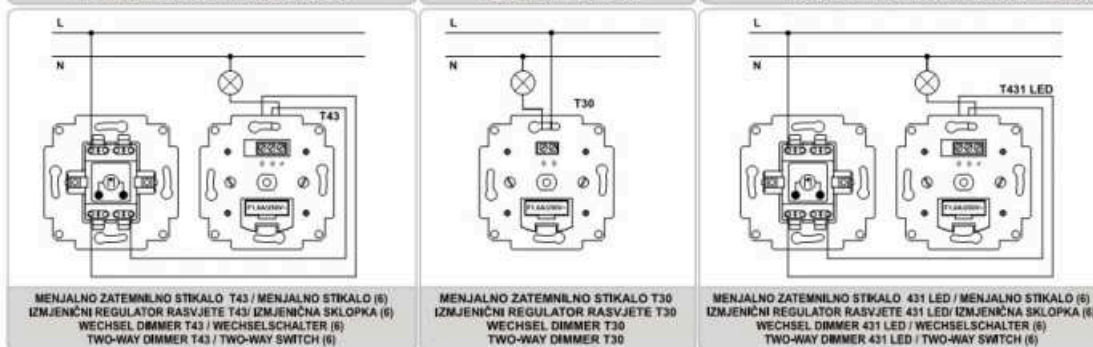
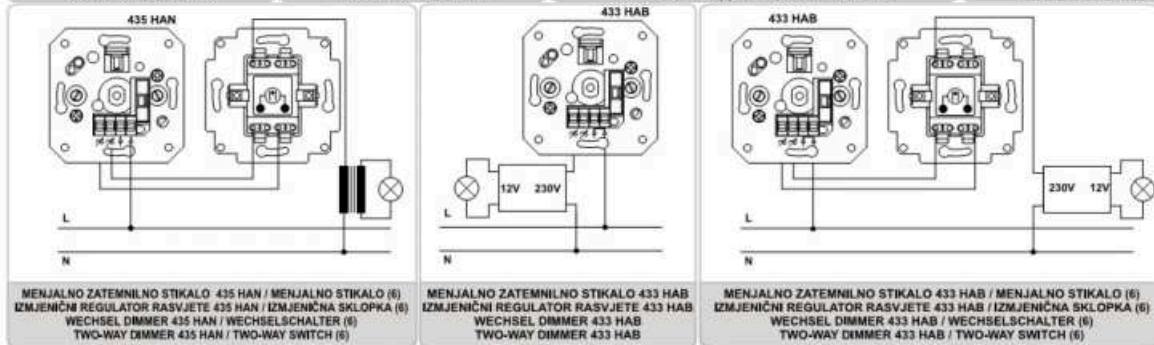
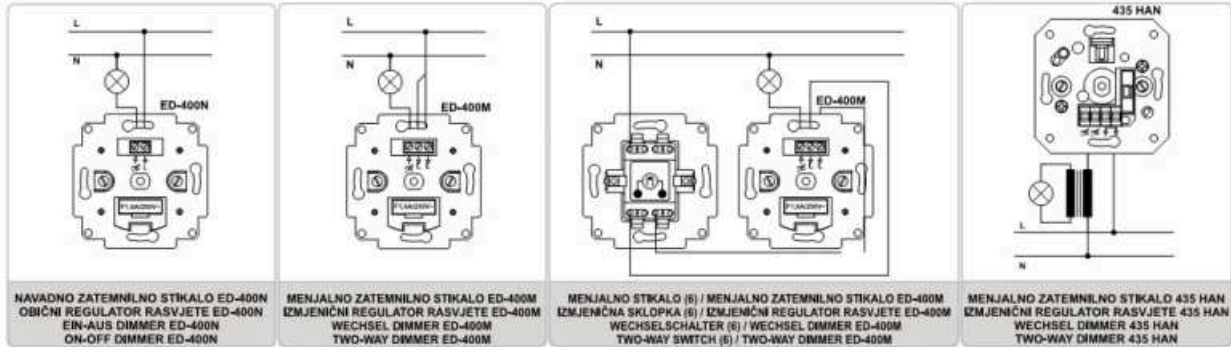

PIR SENSOR / PIR SENZOR / PIR PRÄSENZMELDER / PIR MOTION SENSOR

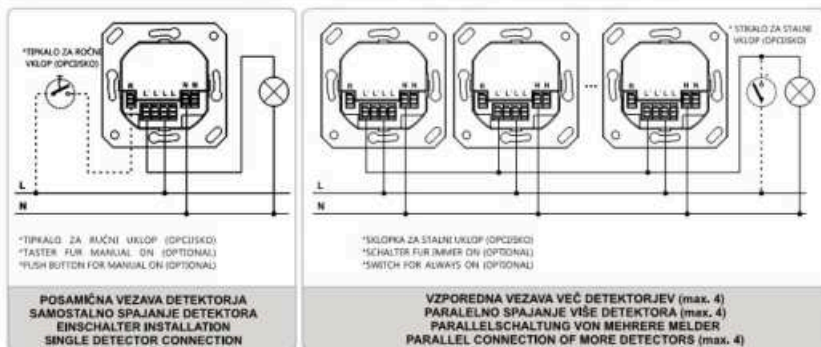

## Sheme vezav - podometne serije / Sheme spajanja - podžbukne serije Schaltbilder - Unterputz serien / Connection schemes - flush mounted series

### PIR SENSOR / PIR SENZOR / PIR PRÄSENZMELDER / PIR MOTION SENSOR

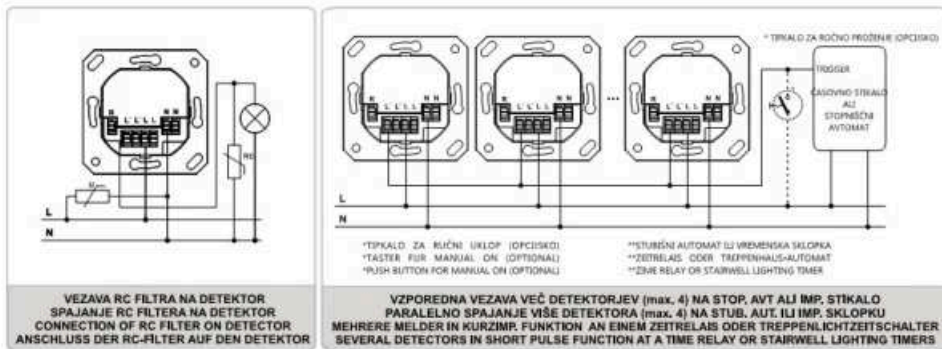

### POTENCIOMETER / POTENCIOMETAR / POTENTIOMETER / POTENTIOMETER

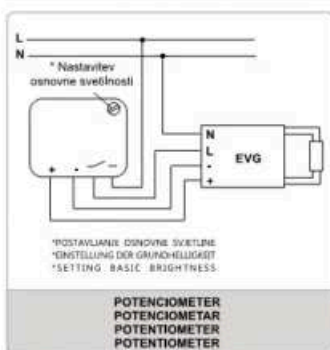

### VTIČNICA / UTIČNICA / STECKDOSE / SOCKET

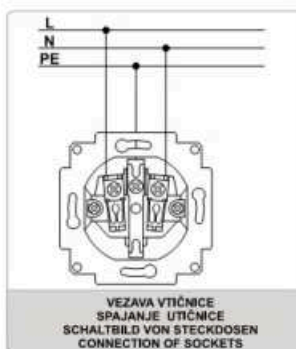

Sheme vezav - podometne serije / Sheme spajanja - podžbukne serije  
Schaltbilder - Unterputz serien / Connection schemes - flush mounted series

VTIČNICE ANTENSKE / UTIČNICE ANTENSKE / AERIAL SOCKETS / ANTENNENSTECKDOSEN

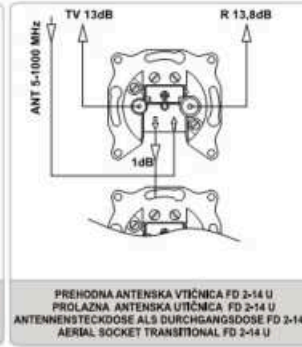
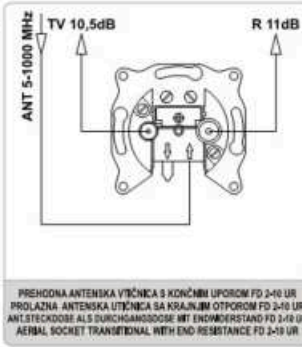
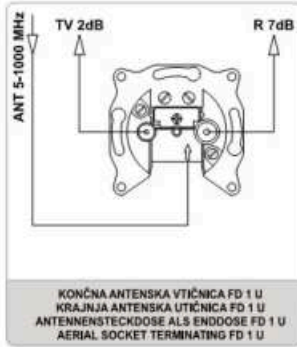

TELEFONSKE VTIČNICE RJ 11 / TELEFONSKE UTIČNICE RJ11 / TELEFONSTECKDOSEN RJ11 TELEPHONE SOCKETS RJ11

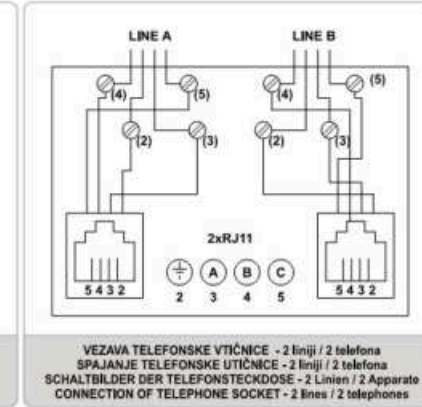
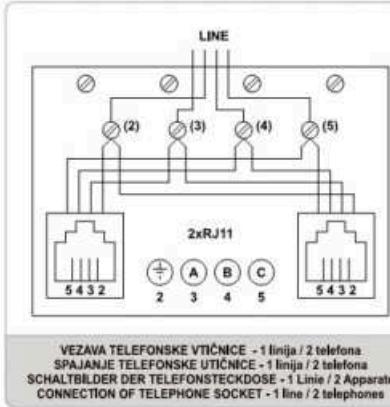

TELEFONSKE VTIČNICE TAE/TDO / TELEFONSKE UTIČNICE TAE/TDO / TELEFONSTECKDOSEN TAE/TDO / TELEPHONE SOCKETS TAE/TDO

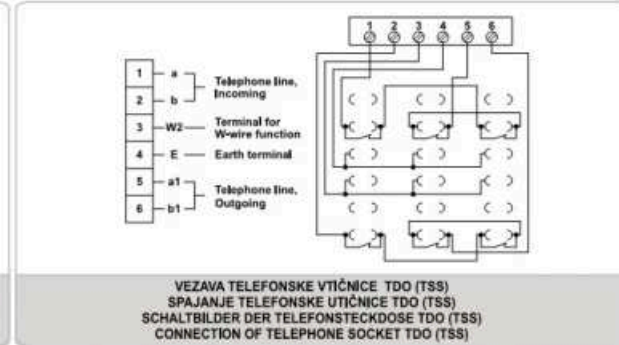

RAČUNALNIŠKE VTIČNICE RJ45 / RAČUNALNE UTIČNICE RJ45 / DATENSTECKDOSEN RJ45 / DATA SOCKETS RJ45

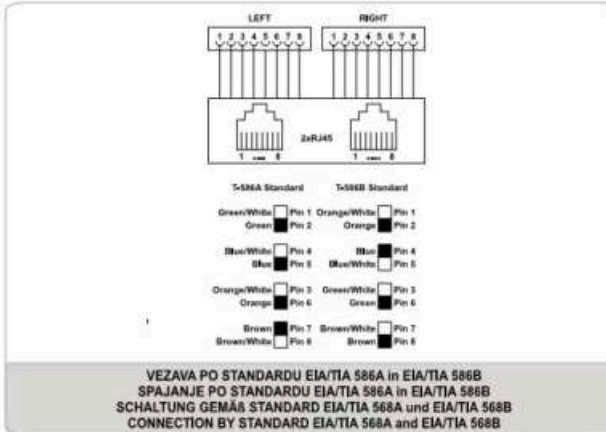

**Sheme vezav - podometne serije / Sheme spajanja - podžbukne serije**  
 Schaltbilder - Unterputz serien / Connection schemes - flush mounted series

**SOBNI NADOMETNI TERMOSTATI / SOBNI NADŽBUKNI TERMOSTATI / RAUMTEMPERATURREGLER AUFPUTZ / ROOM THERMOSTATS SURFACE MOUNTED RTBSB-201.xxx**

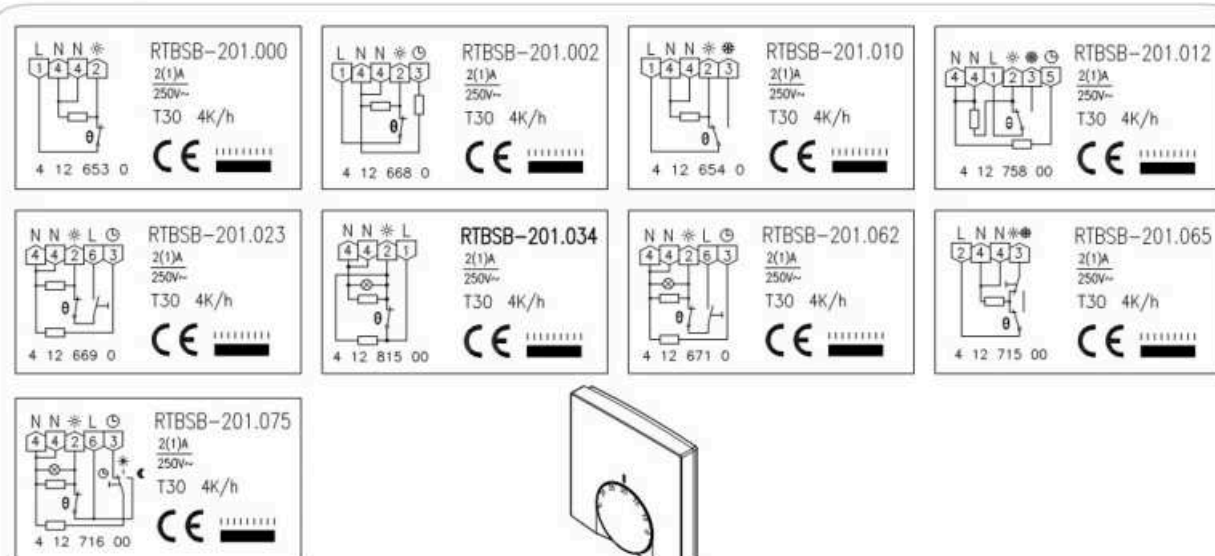

**SOBNI NADOMETNI TERMOSTATI RTBSB-201.xxx**  
**SOBNI NADŽBUKNI TERMOSTATI RTBSB-201.xxx**  
**RAUMTEMPERATURREGLER AUFPUTZ RTBSB-201.xxx**  
**ROOM THERMOSTATS SURFACE MOUNTED RTBSB-201.xxx**

**SOBNI PODOMETNI TERMOSTATI / SOBNI PODŽBUKNI TERMOSTATI / RAUMTEMPERATURREGLER UNTERPUTZ / ROOM THERMOSTATS FLUSH MOUNTED FTR 101.xxx**

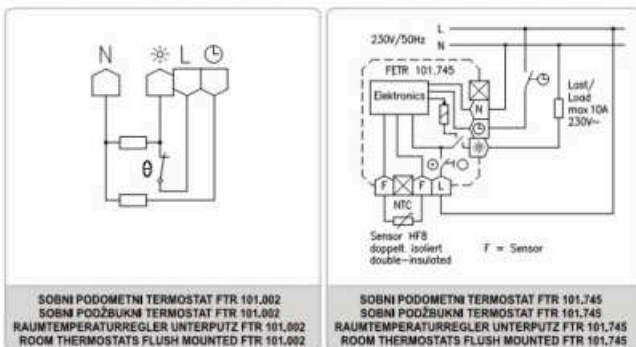

**SOBNI PODOMETNI TERMOSTAT FTR 101.002**  
**SOBNI PODŽBUKNI TERMOSTAT FTR 101.002**  
**RAUMTEMPERATURREGLER UNTERPUTZ FTR 101.002**  
**ROOM THERMOSTATS FLUSH MOUNTED FTR 101.002**

**SOBNI PODOMETNI TERMOSTAT FTR 101.745**  
**SOBNI PODŽBUKNI TERMOSTAT FTR 101.745**  
**RAUMTEMPERATURREGLER UNTERPUTZ FTR 101.745**  
**ROOM THERMOSTATS FLUSH MOUNTED FTR 101.745**

Sheme vezav - nadometne serije / Sheme spajanja - nadžbukne serije  
Schaltbilder - Aufputz serien / Connection schemes - surface mounted series

STIKALA, TIPKALA / SKLOPKE, TIPKALA / SCHALTER, TASTER / SWITCH, PUSH BUTTON

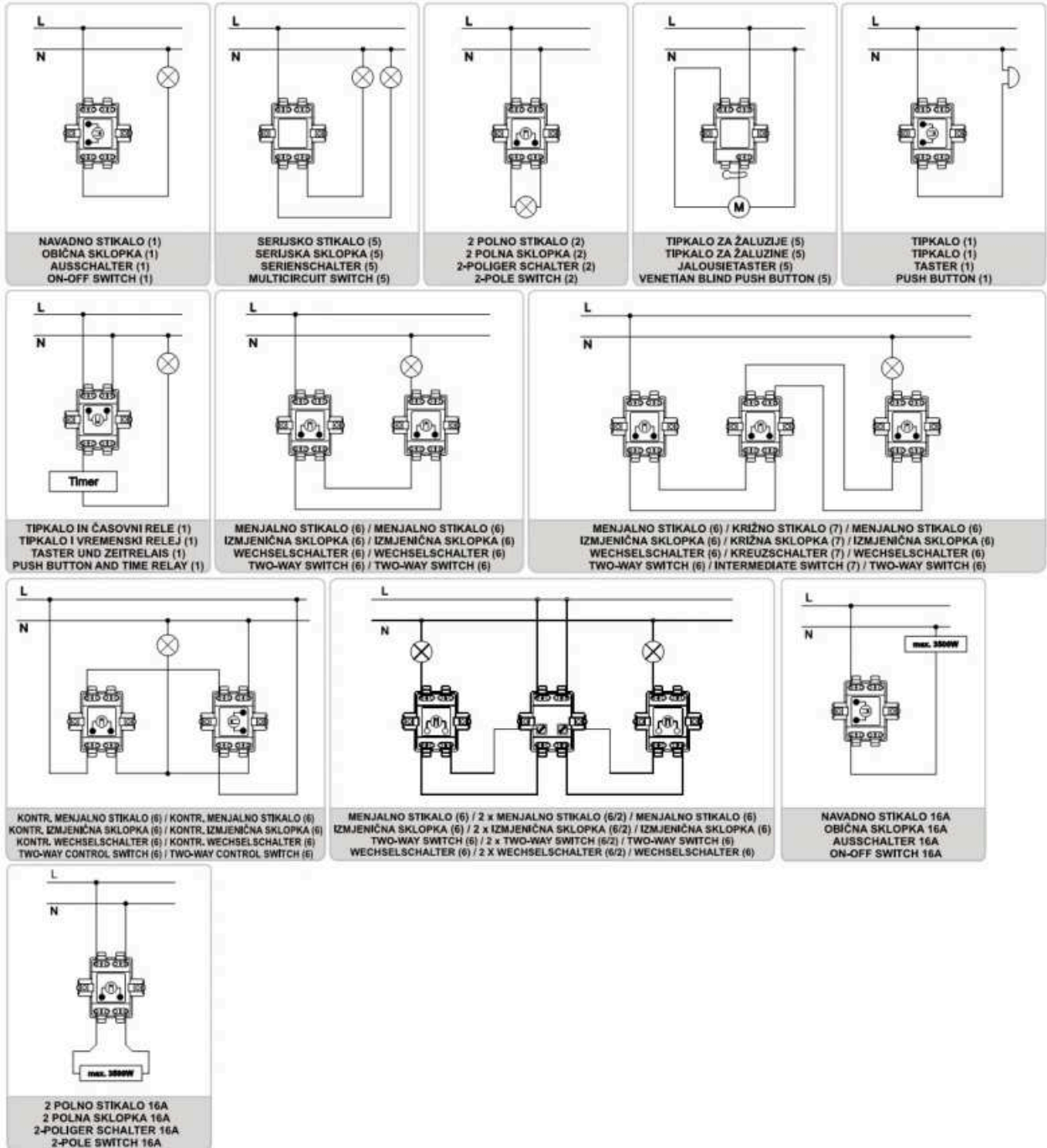

**Sheme vezav - nadometne serije / Sheme spajanja - nadžbukne serije**  
 Schaltbilder - Aufputz serien / Connection schemes - surface mounted series

**VTIČNICA / UTIČNICA / STECKDOSE / SOCKET**

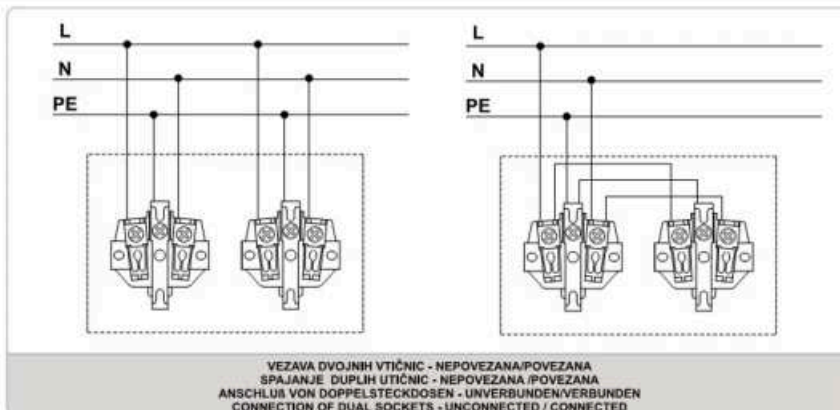
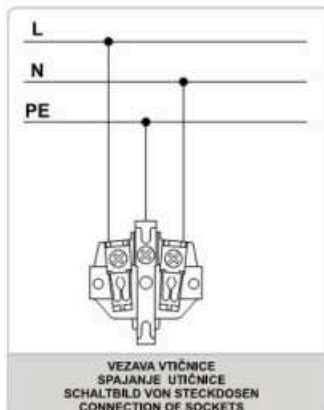

## Sheme vezav - modularni sistem MODYS / Sheme spajanja - modularni sustav MODYS

### Schaltbilder - Modular serien MODYS / Connection schemes - modular series MODYS

#### STIKALA, TIPKALA / SKLOPKE, TIPKALA / SCHALTER, TASTER / SWITCH, PUSH BUTTON

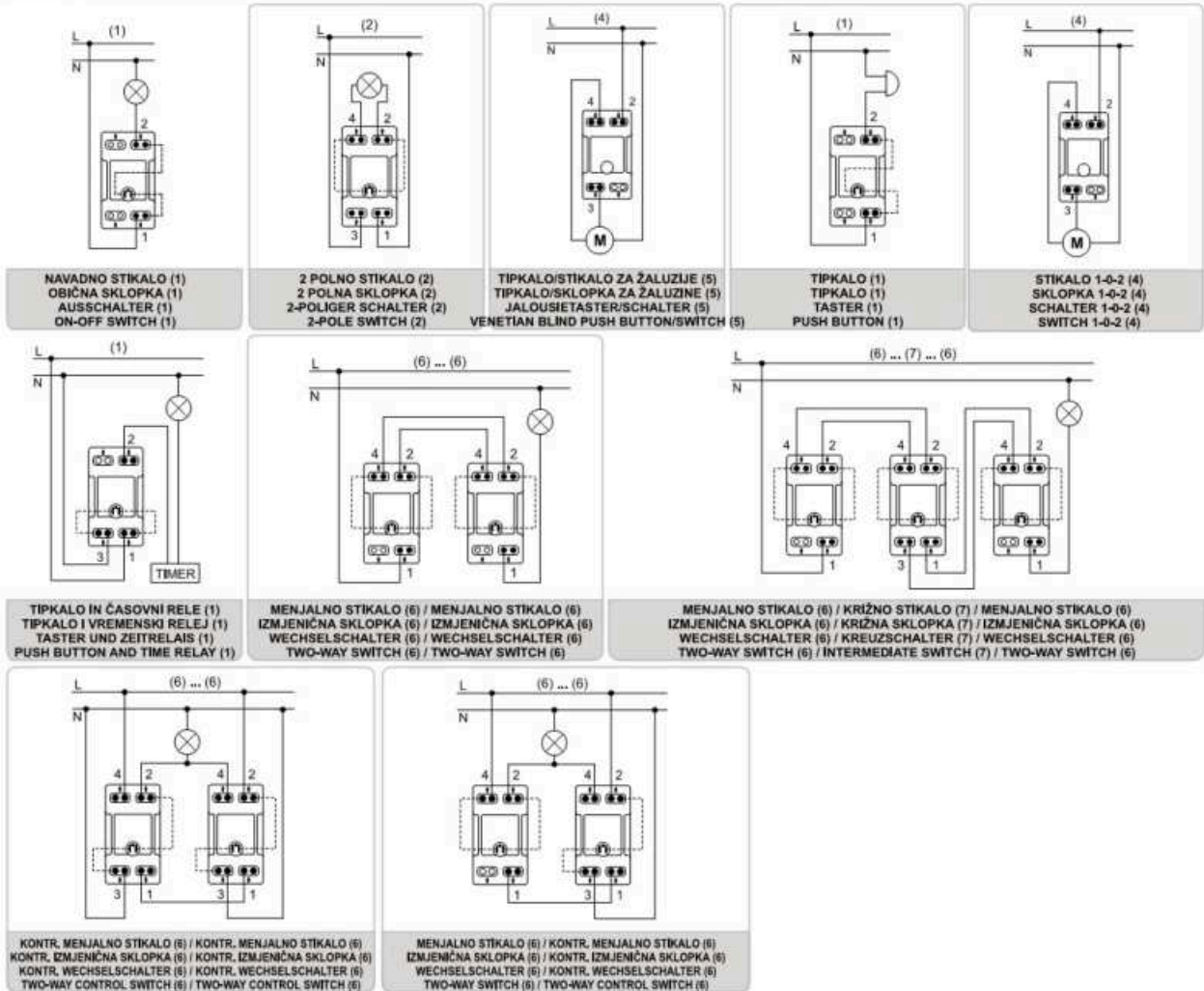

#### STIKALA ZATEMNILNA / REGULATORI RASVJETE / DIMMERS / DIMER SWITCHES

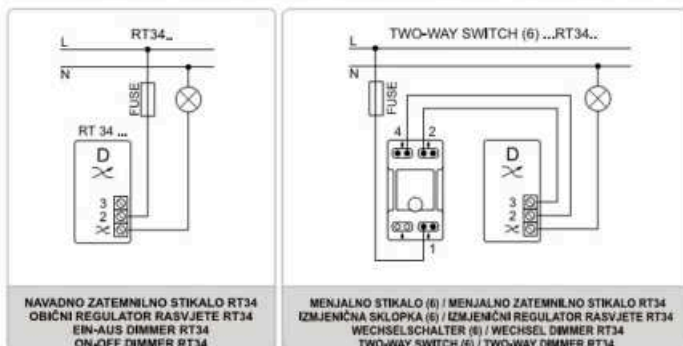

**Sheme vezav - modularni sistem MODYS / Sheme spajanja - modularni sustav MODYS**  
 Schaltbilder - Modular serien MODYS / Connection schemes - modular series MODYS

**PIR SENSOR / PIR SENZOR / PIR PRÄSENZMELDER / PIR MOTION SENSOR**

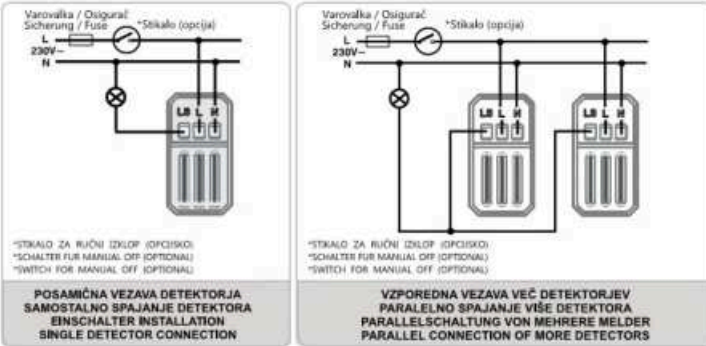

**VTIČNICA / UTIČNICA / STECKDOSE / SOCKET**

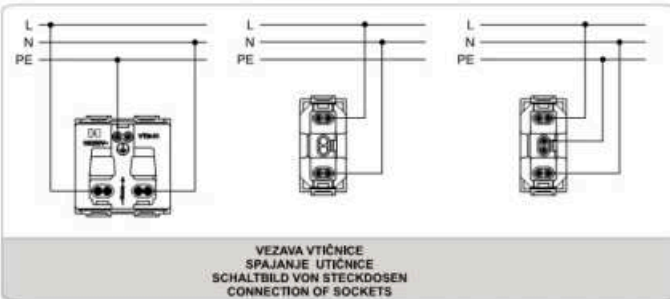

**RAČUNALNIŠKE VTIČNICE RJ45 / RAČUNALNE UTIČNICE RJ45 / DATENSTECKDOSEN RJ45 / DATA SOCKETS RJ45**

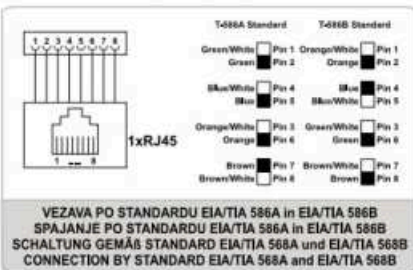

**TELEFONSKE VTIČNICE RJ 11 / TELEFONSKE UTIČNICE RJ11 / TELEFONSTECKDOSEN RJ11 TELEPHONE SOCKETS RJ11**

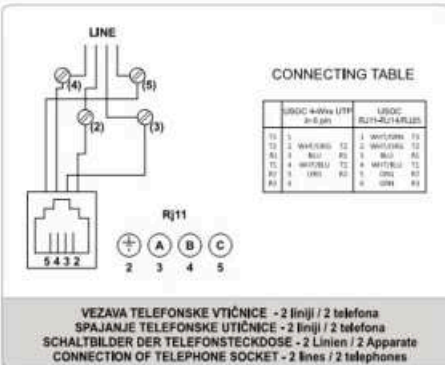





Kolodvorska 8, 9220 Lendava,  
SI - Slovenija

T: ++386 (02) 578 91 00  
F: ++386 (02) 574 16 25  
E: info@elektromaterial.si  
I: www.elektromaterial.si

Technical caused changes, type and printing mistakes and other changes reserved. Pictures are of symbolic character. | Wir behalten uns das Recht auf technische, inhaltliche und typografische Fehler sowie auf andere Änderungen vor. Die Bilder sind symbolisch. Pridržujemo si pravico do tehničnih, vsebinskih in tiskarskih napak ter drugih sprememb. Slike so simbolične. Zadržavamo pravo na tehničke, sadržajne i tiskarske greške kao i druge promjene. Slike su simbolične. | Si riserva il diritto di errori tecnici, sostanziali e tipografici e di altre modifiche. Le immagini sono simboliche. | Nous nous réservons le droit de modifier les caractéristiques produits. Toutes les indications sous la réserve d'une erreur d'impression. Images sont symboliques. | A technikai, tartalmi és nyomdai hibákért felelősséget nem vállalunk és egyéb változások jogát fenntartjuk. A kiadványban szereplő képek csak tájékoztató jellegűek. | Технические изменения, ошибки печати и прочие перемены исключены. Иллюстрации носят символический характер.