



P



Paulmann



MaxLED Strips & Profile

24 V-Komponenten System Planung & Beratung





MaxLED LED-Strips

Verwandeln Räume in Lieblingsorte

Mit LED-Strips von Paulmann tauchst du jeden Raum in das richtige Licht, direkt oder indirekt.

Alles aus einer Hand: Mit den flexiblen, selbstklebenden LED-Strips und den passenden Paulmann-Profilen realisierst du deine Lichtideen.

Die **MaxLED 250-Strips** verteilen **dekoratives Licht** und bringen deine Möbel zum Schweben. Sie lassen Wände leuchten, verwandeln dein Bad in eine kleine Oase oder sorgen als Treppenbeleuchtung für mehr Sicherheit.

Die hellen **MaxLED 500-Strips** beleuchten deinen Küchenarbeitsplatz, deine Werkstatt oder andere Arbeitsflächen. Sie haben die **perfekte Helligkeit zum Arbeiten** ohne zu blenden.

Die sehr hellen **MaxLED 1000-Strips** geben ausreichend Licht für eine komplette Raumbelichtung ab. Sie **beleuchten Wohnräume** und erzeugen im gedimmten Zustand eine gemütliche Grundbeleuchtung.

Die leistungsstarken Strips der **MaxLED Full-Line COB-Serie** erzeugen ein **absolut homogenes Lichtbild ohne sichtbare Lichtpunkte**.

Durch das **vielfältige Zubehör** steuerst du die Helligkeit oder Lichtfarben deiner MaxLED-Strips per Fernbedienung, Sprache, App oder Sensor. So hast du immer das perfekte Licht – in jedem deiner Räume.



Dein Projekt – dein Highlight

DIY-Projekte zum Nachmachen findest du auf YouTube

MaxLED-Strips im Überblick

1 Wie erkenne ich die Helligkeit?

Für jeden Anwendungszweck, vom dekorativen bis zum kräftigen Raumlicht, gibt es die passende Helligkeit. Wie hell ein LED-Strip ist, erkennst du an der Angabe Lumen (lm) bzw. Lumen pro Meter (lm/m).

Zum Vergleich: Eine 40 Watt-Glühlampe hatte insgesamt 400 Lumen. Ein MaxLED 500-Strip hat 550 Lumen.

2 Wann ist eine Beschichtung sinnvoll?

- **Unbeschichtete Strips** eignen sich in Möbeln und Profilen, wo sie geschützt liegen
- **Beschichtete Strips mit Protective Cover** sind unempfindlicher bei der Montage und im Betrieb und können daher frei auf Möbeln verbaut werden. Durch die transparente Schicht sind sie gegen Staub und Schmutz geschützt und können daher frei im Raum z. B. auf Möbeln und Einrichtungsgegenständen verbaut werden
- Mit einem zusätzlichen Schutz für die Kontaktstellen sind die beschichteten Strips sogar spritzwassergeschützt (IP44) und damit für Küche und Bad geeignet
- MaxLED Full-Line COB-Strips werden durch eine **LED-Schutzschicht** vor Staub geschützt

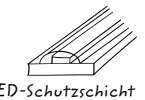
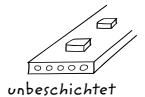

3 Welche Lichtfarbe ist die richtige?

Ähnlich wie das Sonnenlicht, beeinflusst die Farbtemperatur von LEDs unser Befinden. Die Farbtemperatur wird in Kelvin (K) angegeben und zeigt dir, ob eine LED gelblich-warmes (2700 K) oder eher bläulich-kühles Licht (6500 K) abgibt.









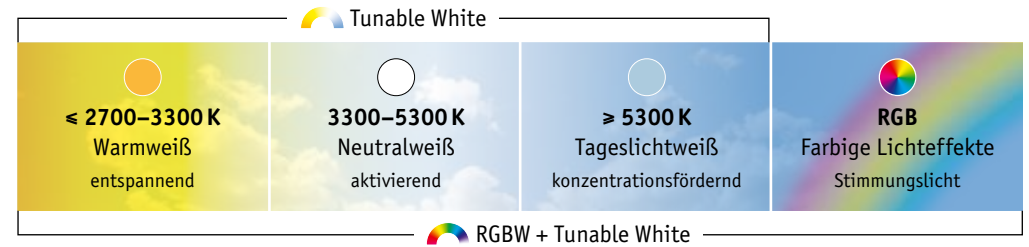



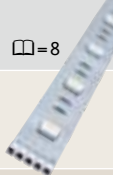
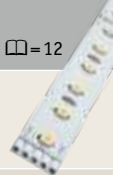

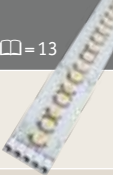













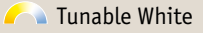
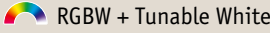





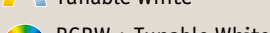

Tunable White bietet eine stufenlose Auswahl von Warmweiß zum Entspannen über aktivierendes Neutralweiß bis hin zu Tageslichtweiß für konzentrierte Tätigkeiten.

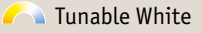
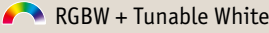

Mit **RGBW** hast du eine fließende Auswahl aus 16 Millionen Farbtönen sowie zusätzlich die Tunable-White-Funktion.

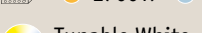
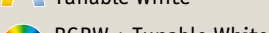

MaxLED-Strips im Überblick

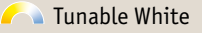
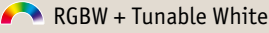
	MaxLED 250 24 V  = 8	MaxLED 500 24 V  = 12	MaxLED 500 Full-Line COB 24 V  = 18	MaxLED 1000 24 V  = 13	MaxLED 1000 Full-Line COB 24 V  = 19
Lichtanwendung	Dekoratives Licht 	Arbeitslicht 	Arbeitslicht 	Raumlicht 	Raumlicht 
Helligkeit in Lumen pro Meter (abhängig von der Lichtfarbe)	300 lm/m	550 lm/m	500 lm/m	1100 lm/m	1000 lm/m
Anzahl LEDs pro Meter (abhängig von der Lichtfarbe)	30 LEDs/m	64 LEDs/m (Unbeschichtete Strips) 72 LEDs/m (Beschichtete Strips)	640 LEDs/m	128 LEDs/m (Unbeschichtete Strips) 144 LEDs/m (Beschichtete Strips)	673 LEDs/m
Abmessung	Set-Länge: 1–5 m (erweiterbar) Breite: 12,5 mm Kürzbar: alle 167 mm	Set-Länge: 1–10 m (erweiterbar) Breite: 12,5 mm Kürzbar: alle 125 mm (Unbeschichtete Strips) alle 83 mm (Beschichtete Strips)	Set-Länge: 1,5–3 m (erweiterbar) Breite: 10 mm Kürzbar: alle 50 mm	Set-Länge: 1–3 m (erweiterbar) Breite: 12,5 mm Kürzbar: alle 63 mm (Unbeschichtete Strips) alle 41,5 mm (Beschichtete Strips)	Set-Länge: 1,5–3 m (erweiterbar) Breite: 10 mm Kürzbar: alle 50 mm
Unbeschichtete Strips (IP20) 	✓	✓ 		✓ 	
Beschichtete Strips (Protective Cover – IP44) 	✓	✓		✓	
Mit LED-Schutzschicht 			✓		✓
Lichtfarbe	 2700 K  6500 K  	  2700 K  4000 K   2700 K  6500 K  	 2700 K  6500 K  	  2700 K  4000 K   2700 K  6500 K  	 2700 K  6500 K  

MaxLED Comfort Sets

Praktische Komplett-Sets inkl. Strip, Power Supply und Steuerungsmodul



MaxLED 250 Comfort Set TV



- Vierseitige TV-Hintergrundbeleuchtung für gleichmäßiges Ambiente und Backlight
- Ideal für freihängende TV-Geräte
- Unabhängig vom TV schaltbar
- Dimmbar
- Inkl. 4x Eckverbinder
- Rückseitig selbstklebend für einfache Montage
- Smartes Upgrade: Zigbee-Controller kompatibel



Comfort Set TV 55"
20,5 W, 916 lm
24 VA, ⇄3616 mm

78875

Comfort Set TV 65"
22 W, 1000 lm
24 VA, ⇄4282 mm

78876



MaxLED 250 Comfort Set 1 m



- Inklusive dezentem Touch-Schalter
- Ideal für offene Regale
- Dimmbar
- 1 m LED-Strips zum Schneiden und Wiederverbinden
- Einfaches Stecksystem
- Rückseitig selbstklebend für einfache Montage



MaxLED 250 Comfort Set 1 m
4 W, 300 lm
12 VA, ⇄max. 2 m

78895



MaxLED 250 Comfort Set Night



- Inklusive Bewegungsmelder: wird bei Dämmerung durch Bewegung aktiviert (Radius bis 4,5 m)
- Individuelle Beleuchtungsdauer einstellbar: <30 Sekunden – 6 Minuten
- Einfaches Stecksystem
- Rückseitig selbstklebend für einfache Montage

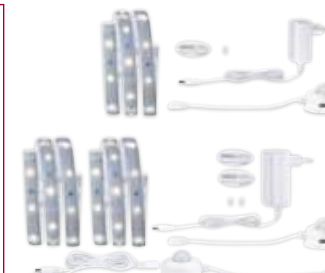
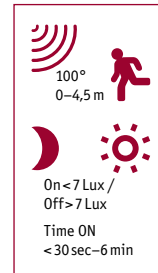

Comfort Set Night 1 m **78893**
4 W, 300 lm
12 VA, ⇄max. 2 m

Comfort Set Night 2x 1 m **78894**
2x 4 W, 2x 300 lm
24 VA, ⇄max. 4 m



MaxLED 500 Comfort Set Kitchen



- Komfortable Lösung zur Unterschrankbeleuchtung
- Geeignet für alle Standardküchenmaße – egal ob 40er, 50er oder 60er Elemente
- Enthält kombinierbare, kürzbare Strips mit Beschichtung: 3x 10 cm / 3x 50 cm
- Inkl. Touchschalter zum Dimmen und Schalten
- Inkl. Kabeln zum Überbrücken von Distanzen (z. B. Dunstabzugshaube)



Comfort Set Kitchen **79838**
3x 10 cm/3x 50 cm
11 W, 960 lm
20 VA, ⇄max. 2,8 m

MaxLED 250

Erweiterbare Basis-Sets (inklusive Trafo) und Erweiterungs-Strips



Unbeschichtete Strips



Warm White

Tunable White

RGBW + TunW

Basis-Set



1,5 m	12 W, 900 lm 24 VA, $\leftarrow_{\text{max.}}$ 5,5 m	79852	11 W, 810 lm 24 VA, $\leftarrow_{\text{max.}}$ 6 m	79860	20 W, 810 lm 36 VA, $\leftarrow_{\text{max.}}$ 5 m	79864
-------	---	--------------	---	--------------	---	--------------

Strip



1 m	4 W, 300 lm	79853	3,5 W, 270 lm	79861	6,5 W, 270 lm	79865
2,5 m	10 W, 750 lm	79854	8,8 W, 675 lm	79862	16 W, 675 lm	79866
5 m	20 W, 1500 lm	79855	17,5 W, 1350 lm	79863	30 W, 1350 lm	79867

Beschichtete Strips (Protective Cover)



Warm White

Tunable White

RGBW + TunW

Basis-Set



1,5 m	6 W, 450 lm 24 VA, $\leftarrow_{\text{max.}}$ 5,5 m	79868	5,5 W, 405 lm 7,2 VA, $\leftarrow_{\text{max.}}$ 6 m	79876	10 W, 405 lm 24 VA, $\leftarrow_{\text{max.}}$ 3 m	79880
-------	--	--------------	---	--------------	---	--------------

3 m	12 W, 900 lm 24 VA, $\leftarrow_{\text{max.}}$ 5,5 m	79869	11 W, 810 lm 24 VA, $\leftarrow_{\text{max.}}$ 6 m	79877	20 W, 810 lm 36 VA, $\leftarrow_{\text{max.}}$ 5 m	79881
-----	---	--------------	---	--------------	---	--------------

Strip



2,5 m	10 W, 750 lm	79871	9 W, 675 lm	79879	17 W, 675 lm	79883
-------	--------------	--------------	-------------	--------------	--------------	--------------



Projektbeispiele für deine LED-Strips findest du auf Seite 28–29.

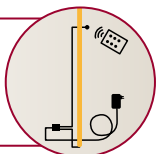

MaxLED 500

Leistungsstarke, erweiterbare Basis-Sets (inklusive Trafo) und Erweiterungs-Strips



Beschichtete Strips (Protective Cover)



Warm White

Daylight

Tunable White

RGBW + TunW

Basis-Set



1,5 m	9 W, 825 lm 20 VA, \leftarrow max., 3 m	70668	9 W, 825 lm 20 VA, \leftarrow max., 3 m	70667	10 W, 825 lm 20 VA, \leftarrow max., 3 m	70623	18 W, 750 lm 36 VA, \leftarrow max., 3 m	70627
3 m	18 W, 1650 lm 36 VA, \leftarrow max., 6 m	70666	18 W, 1650 lm 36 VA, \leftarrow max., 6 m	70665	20 W, 1650 lm 36 VA, \leftarrow max., 5 m	70624	36 W, 1500 lm 60 VA, \leftarrow max., 6 m	70628

Strip



1 m	6 W, 550 lm	70663	6 W, 550 lm	70663	7 W, 550 lm	70630	12 W, 500 lm	70634
2,5 m	6 W, 550 lm	70663	15 W, 1375 lm	70548				



MaxLED 1000

Extrem leistungsstarke, erweiterbare Basis-Sets (inklusive Trafo) und Erweiterungs-Strips



Beschichtete Strips (Protective Cover)



Warm White

Daylight

Tunable White

RGBW + TunW

Basis-Set



1,5 m	18 W, 1650 lm 36 VA, \leftarrow max., 3 m	70672	18 W, 1650 lm 36 VA, \leftarrow max., 3 m	70671	17 W, 1530 lm 36 VA, \leftarrow max., 3 m	70531	18 W, 1500 lm 25 VA, \leftarrow max., 4 m	70528
3 m	35 W, 3300 lm 60 VA, \leftarrow max., 5,5 m	70670	35 W, 3300 lm 60 VA, \leftarrow max., 5,5 m	70669	32 W, 3060 lm 60 VA, \leftarrow max., 5,5 m	70532	33 W, 3000 lm 75 VA, \leftarrow max., 5,5 m	70529

Strip



1 m	12 W, 1100 lm	70676	12 W, 1100 lm	70675				
2,5 m	29 W, 2750 lm	70552	29 W, 2750 lm	70553	27 W, 2550 lm	70533	28 W, 2500 lm	70530



MaxLED 500 – Efficient

Leistungsstarke, erweiterbare Basis-Sets (inklusive Trafo) und Erweiterungs-Strips



- Energieeffizientes Arbeitslicht
- LED-Strips mit Energieeffizienzklasse D
- Gleiche Leistung bei 40 % geringerem Energiebedarf im Vergleich zu herkömmlichen Strips*
- Unbeschichtet (IP20) und ideal für den Einsatz in Profilen
- Individuell kürzbar

*MaxLED 500: 3,6 W / Meter vs. Alt = 6 W / Meter

Unbeschichtete Strips			
	Warm White	Neutral White	
Basis-Set			
1,5 m	5,5 W, 825 lm 20 VA, $\leftarrow_{max.}$ 5 m	5,5 W, 825 lm 20 VA, $\leftarrow_{max.}$ 5 m	71232 71238
3 m	11 W, 1650 lm 30 VA, $\leftarrow_{max.}$ 10 m	11 W, 1650 lm 30 VA, $\leftarrow_{max.}$ 10 m	71231 71237
5 m	17 W, 2750 lm 30 VA, $\leftarrow_{max.}$ 10 m	17 W, 2750 lm 30 VA, $\leftarrow_{max.}$ 10 m	71230 71236
10 m	28 W, 5500 lm 40 VA, $\leftarrow_{max.}$ 20 m	28 W, 5500 lm 40 VA, $\leftarrow_{max.}$ 20 m	71229 71235
Strip			
1 m	3,6 W, 550 lm	3,6 W, 550 lm	71234 71240
2,5 m	9 W, 1375 lm	9 W, 1375 lm	71233 71239

MaxLED 1000 – Efficient

Leistungsstarke, erweiterbare Basis-Sets (inklusive Trafo) und Erweiterungs-Strips



- Energieeffiziente Raumbelichtung
- LED-Strips mit Energieeffizienzklasse D
- Gleiche Leistung bei 40 % geringerem Energiebedarf im Vergleich zu herkömmlichen Strips**
- Unbeschichtet (IP20) und ideal für den Einsatz in Profilen
- Individuell kürzbar

**MaxLED 1000: 7,2 W / Meter vs. Alt = 12 W / Meter

Unbeschichtete Strips			
	Warm White	Neutral White	
Basis-Set			
1,5 m	11 W, 1650 lm 30 VA, $\leftarrow_{max.}$ 5 m	11 W, 1650 lm 30 VA, $\leftarrow_{max.}$ 5 m	71243 71248
3 m	22 W, 3300 lm 40 VA, $\leftarrow_{max.}$ 8 m	22 W, 3300 lm 40 VA, $\leftarrow_{max.}$ 8 m	71242 71247
5 m	30 W, 5500 lm 60 VA, $\leftarrow_{max.}$ 10 m	30 W, 5500 lm 60 VA, $\leftarrow_{max.}$ 10 m	71241 71246
Strip			
1 m	7,2 W, 1100 lm	7,2 W, 1100 lm	71245 71250
2,5 m	18 W, 2750 lm	18 W, 2750 lm	71244 71249

Mehr als smartes Licht

Smarte Steuerungen für deine Strips



Der Zigbee Funkstandard ermöglicht dir zusätzlich die Bedienung per Sprache und die Steuerung im ganzen Haus – sogar per Fernzugriff.

Zum Steuern der Zigbee-Komponenten wird ein Zigbee 30-Gateway benötigt, beispielsweise Amazon Echo oder Philips Hue Bridge (ausgenommen: Hue Entertainment).

Um deine LED-Strips smart zu steuern suchst du dir einfach den passenden Controller aus. Der Controller wird werkzeuglos zwischen Trafo und LED-Strip gesteckt – schon kannst du loslegen.

max. 144 W
DC 24 V



Switch/Dimm Controller **50045**



Tunable White Controller **50046**



RGBW + TunW Controller **50047**



Ready for Amazon Alexa
Ready for Google Assistant



Gent 2 Smart Remote Control **50140**



Zum Steuern eines oder mehrerer Controller

Direktes Anwählen von Farben und Weißtönen



Basic Remote Control **50141**



Direkte Steuerung von bis zu 30 Leuchten

Abspeichern von zwei individuellen Presets möglich

MaxLED 250 & 500 – smarte Sets

Erweiterbare Basis-Sets (inklusive Trafo)



- MaxLED 250 als dekorative Beleuchtung und MaxLED 500 als ideales Arbeitslicht
- Exzellentes Nutzererlebnis mit einem hohen Licht-Komfort Tag für Tag
- Inklusive Zigbee-Controller
- Hohe System-Kompatibilität: Zigbee-Schnittstelle zur Einbindung in andere Smart-Home-Lösungen
- Alle MaxLED 250 Sets können mit den Einzel-Strips auf Seite 8 erweitert werden. MaxLED 500 Erweiterungs-Strips finden Sie auf Seite 10.



Ready for

- Paulmann smik Gateway
- Philips Hue Bridge 2 (ausgenommen: Hue Entertainment)
- Amazon Echo Smart Speaker mit Zigbee-Schnittstelle
- Paulmann Fernbedienungen: Gent 2 und Basic



Sprach- und Appsteuerung mit Zigbee 3.0 Gateway

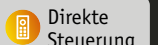

Direkte Steuerung

Beschichtete Strips (Protective Cover)

	Tunable White	RGBW + TunW	Tunable White	RGBW + TunW
Basis-Set				
3 m	17 W, 1530 lm 36 VA, $\leftarrow_{max.} \rightarrow$ 6 m 78872	27 W, 1200 lm 60 VA, $\leftarrow_{max.} \rightarrow$ 6 m 78884	12 W, 810 lm 36 VA, $\leftarrow_{max.} \rightarrow$ 8 m 78869	15 W, 600 lm 36 VA, $\leftarrow_{max.} \rightarrow$ 8 m 78866
5 m	26 W, 2750 lm 50 VA, $\leftarrow_{max.} \rightarrow$ 8 m 78873	33 W, 2000 lm 80 VA, $\leftarrow_{max.} \rightarrow$ 8 m 78885	18 W, 1350 lm 36 VA, $\leftarrow_{max.} \rightarrow$ 8 m 78870	22 W, 1000 lm 36 VA, $\leftarrow_{max.} \rightarrow$ 8 m 78867

MaxLED 500 und 1000 Full-Line COB

Homogene und lineare Lichtlinie ohne sichtbare Lichtpunkte



Innovative COB-Technik

- Innovative COB-Technik erzeugt ein lineares Lichtbild ohne einzelne Lichtpunkte
- MaxLED 500 als gleichmäßiges Arbeitslicht
- MaxLED 1000 als starke Raumbeleuchtung
- Breiter Ausstrahlwinkel von 180°
- Verbinder zu allen MaxLED Zubehör- und Steuerkomponenten durch 5-Pin-Stecker
- Edge – führt das Lichtbild um eine 90° Ecke lückenlos fort



Herkömmliche LED-Technik

- Nahtloses Verbinden und Erweitern durch clevere Lichtverbinder
- Robust und abwischbar
- Durchgängige Schutzschicht über die kompletten LEDs schützt vor Staub
- Nur 10 mm breit – perfekt für filigrane LED-Profile



MaxLED Full-Line COB – Connector Set

- Inkl. 2x 10 cm 5-Pin-Adapter, um MaxLED-Steuerungen und -Komponenten anzustecken
- Inkl. 2x Lichtverbinder, um nahtlos zu erweitern
- Inkl. 2x COB-zu-COB-Adapter 10 cm
- Passend für MaxLED 500 Full-Line COB und MaxLED 1000 Full-Line COB



only for MaxLED COB Strips ● 2700 K ● 6500 K

MaxLED Full-Line COB Connector Set **71051**

only for MaxLED COB Strips ● tunable white

MaxLED Full-Line COB Connector Set **71057**

only for MaxLED COB Strips ● RGBW

MaxLED Full-Line COB Connector Set **71058**

MaxLED 500 Full-Line COB

Ideal als gleichmäßiges, homogenes Arbeitslicht



Mit LED-Schutzschicht



Warm White

Daylight

Tunable White

RGBW + TunW

Basis-Set

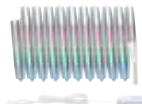

1,5 m

10 W, 750 lm **71045**
25 VA, $\leftarrow_{\text{max.}}$ 4 m

10 W, 900 lm **71123**
25 VA, $\leftarrow_{\text{max.}}$ 4 m

10 W, 900 lm **71110**
25 VA, $\leftarrow_{\text{max.}}$ 4 m

10 W, 795 lm **71197**
24 VA, $\leftarrow_{\text{max.}}$ 4 m

3 m

19 W, 1500 lm **71046**
36 VA, $\leftarrow_{\text{max.}}$ 5,5 m

19 W, 1800 lm **71124**
36 VA, $\leftarrow_{\text{max.}}$ 5,5 m

15 W, 1800 lm **71111**
36 VA, $\leftarrow_{\text{max.}}$ 5,5 m

18 W, 1590 lm **71198**
36 VA, $\leftarrow_{\text{max.}}$ 5,5 m

Strip



2,5 m

15 W, 1250 lm **71047**

15 W, 1500 lm **71125**

13 W, 1500 lm **71112**

15 W, 1325 lm **71199**

Edge



0,3 W, 25 lm **71121**

0,3 W, 30 lm **71126**

0,35 W, 30 lm **71113**

max. 144 W, 24 V **71203**

MaxLED 1000 Full-Line COB

Ideal als gleichmäßige, starke Raumbeleuchtung



Mit LED-Schutzschicht



Warm White

Daylight

Tunable White

RGBW + TunW

Basis-Set

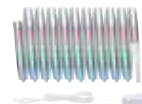

1,5 m

18 W, 1620 lm **71048**
25 VA, $\leftarrow_{\text{max.}}$ 4 m

18 W, 1920 lm **71127**
40 VA, $\leftarrow_{\text{max.}}$ 5,5 m

15,5 W, 1800 lm **71114**
40 VA, $\leftarrow_{\text{max.}}$ 4 m

17 W, 1557 lm **71200**
48 VA, $\leftarrow_{\text{max.}}$ 4 m

3 m

36 W, 3240 lm **71049**
50 VA, $\leftarrow_{\text{max.}}$ 5,5 m

36 W, 3840 lm **71128**
50 VA, $\leftarrow_{\text{max.}}$ 5,5 m

25,5 W, 3600 lm **71115**
50 VA, $\leftarrow_{\text{max.}}$ 5,5 m

27 W, 3114 lm **71201**
60 VA, $\leftarrow_{\text{max.}}$ 5,5 m

Strip



2,5 m

30 W, 2700 lm **71050**

30 W, 3200 lm **71129**

23,5 W, 3000 lm **71116**

24 W, 2595 lm **71202**

Edge



0,6 W, 54 lm **71122**

0,6 W, 64 lm **71130**

0,65 W, 60 lm **71117**

max. 144 W, 24 V **71203**

Transformatoren

Für individuelle Projekte



Power Supply 12 W 79835
max. 12 W
230/24 V, 12 VA
⌀26 ⇄63 ⌀40 mm



Power Supply 36 W 79837
max. 36 W
230/24 V, 36 VA
⌀31 ⇄101 ⌀51 mm



Power Supply 40 W 79831
max. 40 W
230/24 V, 40 VA
⌀24 ⇄166 ⌀52 mm



Power Supply 60 W 79830
max. 60 W
230/24 V, 60 VA
⌀32 ⇄184 ⌀61 mm



Power Supply 150 W 70976
max. 150 W
230/24 V, 150 VA
⌀34 ⇄210 ⌀67 mm

Diese Gesamtlängen kannst du mit unseren Trafos erstellen	12 W		36 W		40 W		60 W		150 W	
	→	↔	→	↔	→	↔	→	↔	→	↔
MaxLED 500 Efficient Warm White, Neutral White	3 m	3 m (1,5 m + 1,5 m)	10 m	10 m (5 m + 5 m)	10 m	10 m (5 m + 5 m)	20 m	20 m (10 m + 10 m)	20 m	40 m (20 m + 20 m)
MaxLED 1000 Efficient Warm White, Neutral White	1,5 m	1,5 m	5 m	5 m (2,5 m + 2,5 m)	5 m	5 m (2,5 m + 2,5 m)	10 m	10 m (5 m + 5 m)	10 m	20 m (10 m + 10 m)
MaxLED 250 Warm White, Daylight, Tunable White	3 m	3 m (1,5 m + 1,5 m)	10 m	9 m (4,5 m + 4,5 m)	11 m	10 m (5 m + 5 m)	17 m	16 m (8 m + 8 m)	30 m	40 m (20 m + 20 m)
MaxLED 250 RGBW	1,5 m	1 m (0,5 m + 0,5 m)	5,5 m	5 m (2,5 m + 2,5 m)	6,5 m	6 m (3 m + 3 m)	10 m	9 m (4,5 m + 4,5 m)	20 m	22 m (11 m + 11 m)
MaxLED 500 Warm White, Daylight	2 m	2 m (1 m + 1 m)	6 m	6 m (3 m + 3 m)	6,5 m	6 m (3 m + 3 m)	12 m	10 m (5 m + 5 m)	20 m	22 m (11 m + 11 m)
MaxLED 500 RGBW	1 m	1 m (0,5 m + 0,5 m)	3 m	3 m (1,5 m + 1,5 m)	3,5 m	3 m (1,5 m + 1,5 m)	6 m	5 m (2,5 m + 2,5 m)	10 m	16 m (8 m + 8 m)
MaxLED 500 Tunable White	1,5 m	1 m (0,5 m + 0,5 m)	5 m	5 m (2,5 m + 2,5 m)	6,5 m	6 m (3 m + 3 m)	10 m	9 m (4,5 m + 4,5 m)	20 m	22 m (11 m + 11 m)
MaxLED 500 COB Warm White, Daylight, RGBW	2 m	2 m (1 m + 1 m)	6 m	6 m (3 m + 3 m)	6,5 m	6 m (3 m + 3 m)	12 m	10 m (5 m + 5 m)	20 m	22 m (11 m + 11 m)
MaxLED 1000 Warm White, Daylight	1 m	1 m (0,5 m + 0,5 m)	3 m	2 m (1 m + 1 m)	3 m	2 m (1 m + 1 m)	5 m	4 m (2 m + 2 m)	10 m	12 m (6 m + 6 m)
MaxLED 1000 RGBW	1 m	1 m (0,5 m + 0,5 m)	3 m	2 m (1 m + 1 m)	3 m	2 m (1 m + 1 m)	5 m	4 m (2 m + 2 m)	10 m	12 m (6 m + 6 m)
MaxLED 1000 Tunable White	1 m	1 m (0,5 m + 0,5 m)	3 m	2 m (1 m + 1 m)	3 m	2 m (1 m + 1 m)	5 m	4 m (2 m + 2 m)	10 m	12 m (6 m + 6 m)
MaxLED 1000 COB Warm White, Daylight, Tunable White, RGBW	1 m	1 m (0,5 m + 0,5 m)	3 m	2 m (1 m + 1 m)	3 m	2 m (1 m + 1 m)	5 m	4 m (2 m + 2 m)	10 m	12 m (6 m + 6 m)

→ Maximale Länge, wenn du Strips direkt hintereinander steckst.

↔ Maximale Länge, wenn du Strips in zwei Stränge aufteilst, dafür kannst du z. B. den Y-Splitter nutzen. Die Werte in Klammern zeigen dir, wie lang die einzelnen Stränge maximal sein dürfen. Bei weiteren Abzweigungen wird die Gesamtlänge kürzer. Summiere einfach die einzelnen Watt-Werte (W) der Strips, um die Trafogröße zu ermitteln.

Verbinder für alle MaxLED-Strips



Flex-Connector 10 cm **70576**

Flex-Connector 1 m **70575**

Flex-Connector 5 m **70574**

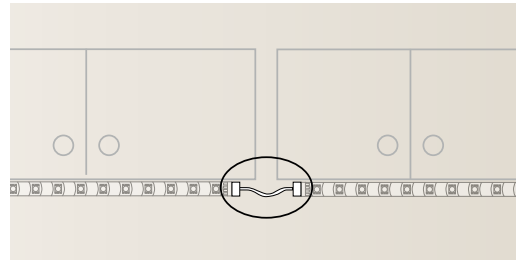

Verbindungskabel zur Verlängerung, Überbrückung oder Verlegung in engen Radien. Auch perfekt geeignet, um den Trafo versteckt zu positionieren.



Invisible Connector 3 m **79828**



Überstreichbar und superflach für unsichtbare Installation (z. B. Power Supply hinter Möbeln o. Ä. verstecken und eine unsichtbare Stromzuführung legen).

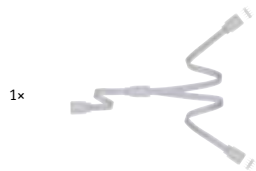

Y-Splitter 30 cm **79813**

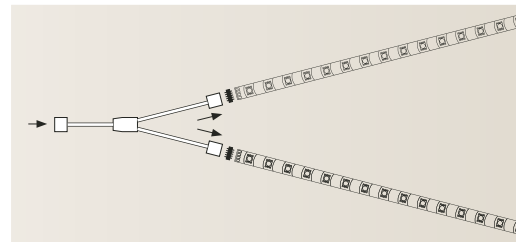

Verbindungskabel zum einfachen Aufteilen in zwei Stränge.



1x

X-Connector **70617**

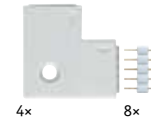

4x

8x

Edge-Connector 90° **70616**



4x

8x

Edge-Connector **70615**



Für Ecken oder Stufen (Innen- und Außenecken).



1x

Clip-to-Clip Connector **70618**



Zum Wiederverbinden von zwei geschnittenen, unbeschichteten 24V-Strips.

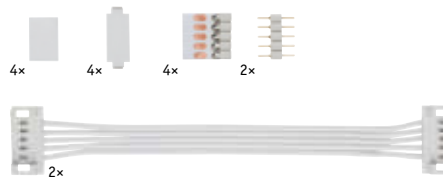

4x

4x

4x

2x

2x

Universal Connector 10 cm **70919**

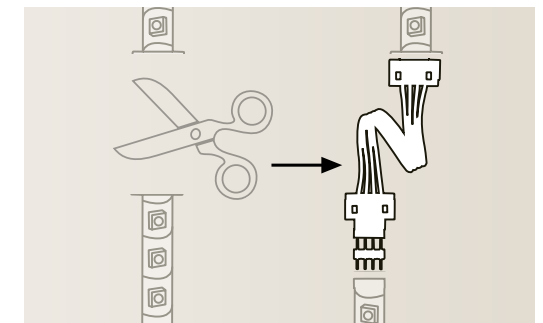

Zum Wiederverbinden von beschichteten und unbeschichteten, geschnittenen 24V-Strips mit weiteren 24V-Strips oder für MaxLED-Zubehör wie Ecken, Flex-Connector, etc.

Der Universal-Verbinder passt in das Corner Profil.

Schalter und Steuerungen für alle MaxLED-Strips

Schalter, Sensoren und Controller



Touch Switch **70975**

max. 144 W, DC 24 V
 ⚡8,5 ↔43 ↻30 mm

Bequem schalten und dimmen durch Antippen.



Night PIR Sensor **70974**

max. 144 W, DC 24 V
 ⚡33 ↔48 ↻35 mm

Dämmerungsschalter zur tageslichtabhängigen Steuerung – schafft Komfort und Sicherheit.



Dimm/Switch Controller IR **70683**

max. 144 W, DC 24 V
 ⚡8,5 ↔43 ↻30 mm

Schalten und Dimmen per Sichtkontakt zwischen der Fernbedienung und dem Empfänger.



Dimm/Switch-Controller **70619**

max. 144 W, DC 24 V, 2,4 GHz
 ⚡8,5 ↔43 ↻30 mm

Schalten und Dimmen ohne Sichtkontakt zwischen Fernbedienung und dem Empfänger (30m Reichweite im Freifeld).



MaxLED RGBW Controller **70526**

max. 144 W, DC 24 V
 ⚡22 ↔50 ↻35 mm

Einzelcontroller für die Lichtfarbe RGBW / Tunable White.



MaxLED TunW Controller **70527**

max. 144 W, DC 24 V
 ⚡22 ↔50 ↻35 mm

Einzelcontroller für die Lichtfarbe Tunable White.

Funk-Controller für MaxLED RGBW Strips



RGBW-Controller 2,4 GHz **79797**

max. 144 W, DC 24 V
 ⚡8,5 ↔43 ↻30 mm

Zum Schalten und Dimmen sowie zum Steuern von Lichteffekten der MaxLED RGBW Strips (kein sichtbarer Kontakt erforderlich, bis zu 30m Reichweite im Freifeld).

Sensoren für alle MaxLED-Strips

Sensoren im Kleinstformat für einfarbige LED-Strips – perfekt geeignet für Profile



Night PIR Sensor **79841**

max. 144 W, DC 24 V
 ⚡16 ⇔56,5 ⚡12,5 mm

Tageslichtabhängiger Bewegungsmelder zur berührungslosen Steuerung.

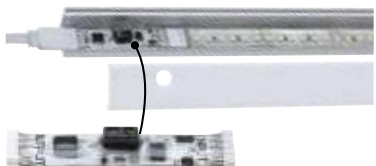

Touchless Sensor **79840**

max. 144 W, DC 24 V
 ⚡7 ⇔56,5 ⚡12,5 mm

Näherungsschalter (<5 cm) zur berührungslosen Steuerung. Dimmbar.

MaxLED Wireless Sensoren

Design trifft Funktion: Schnurlose Steuerung für LED-Strips



- Schnurlose Sensoren zur komfortablen Steuerung von MaxLED Single Color Strips
- Hochwertiges und reduziertes Design wertet die Lichtinstallation auf
- Sets mit Controller und einzelne Sensoren als Erweiterung
- Zwei Versionen: mit Touch-Schalter On/Off und Dimm-Funktion oder zusätzlich mit Night PIR Bewegungsmelder
- An jeden Controller können 10 Sensoren gekoppelt werden
- Einfaches Koppeln der Sensoren über Match Pairing-Button
- Mit magnetischer Haltung – zur Befestigung an der Wand oder als flexibler Standfuß für individuelle Ausrichtungen
- Halterung mit rückseitig hochwertigem 3M-Klebeband zur Wandmontage
- Reichweiten: Sensor zu Empfänger 6 m, Reaktionsbereich Night PIR Sensor 3 m
- Sehr effizient – Batterie (CR 2450) hält bis zu 1 Jahr oder 7000 Trigger



Artikel mit Night PIR Sensor:

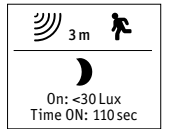

MaxLED Wireless Touch Sensor Set **71225**

max. 144 W, DC 24 V
 ⚡53,8 ⇔48,3 ⚡36,6 ø 48,3 mm



MaxLED Wireless Touch + Night PIR Sensor Set **71226**

max. 144 W, DC 24 V
 ⚡53,8 ⇔48,3 ⚡36,6 ø 48,3 mm



MaxLED Wireless Touch Sensor **71227**

⚡53,8 ⇔48,3 ⚡36,6 ø 48,3 mm



MaxLED Wireless Touch + Night PIR Sensor **71228**

⚡53,8 ⇔48,3 ⚡36,6 ø 48,3 mm

Realisiere deine Licht-Ideen

Projektbeispiel 1: Beleuchtete TV-Wand

mit MaxLED 250 RGBW

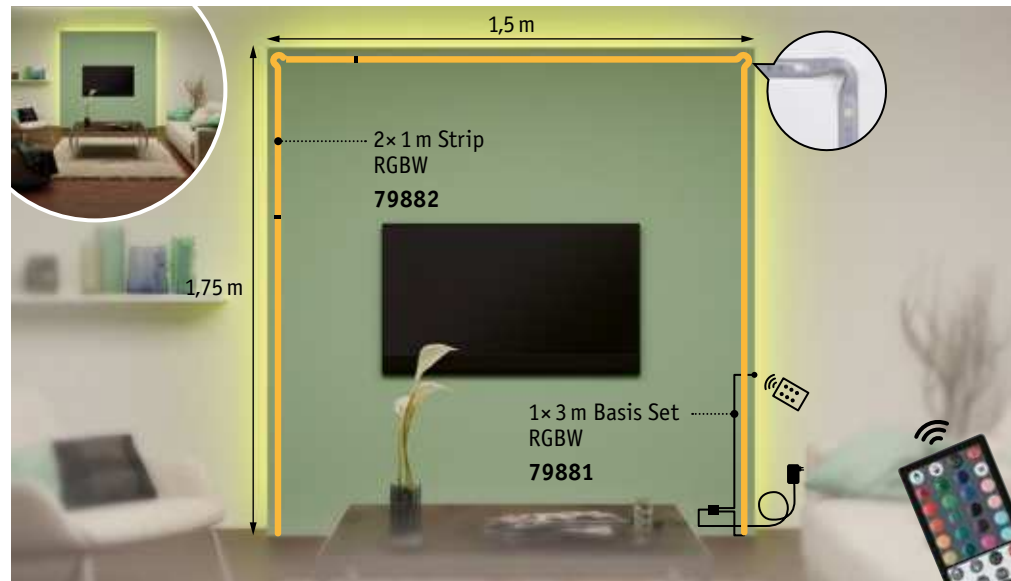

Projektbeispiel 3: Arbeitslicht im Homeoffice

mit MaxLED 500 Tunable White



Projektbeispiel 2: Treppenbeleuchtung für mehr Sicherheit

mit MaxLED 250 Warm White



Projektbeispiel 4: Raumbeleuchtung

mit MaxLED 1000 Warm White

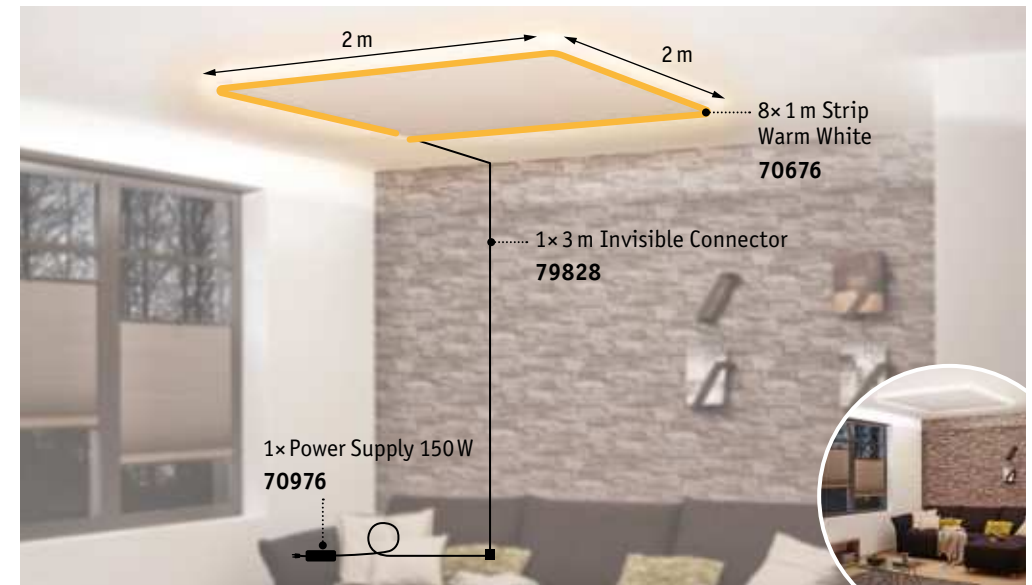

Profile im Überblick

Speziell entwickelt für Paulmann-Strips



Aufbauprofile

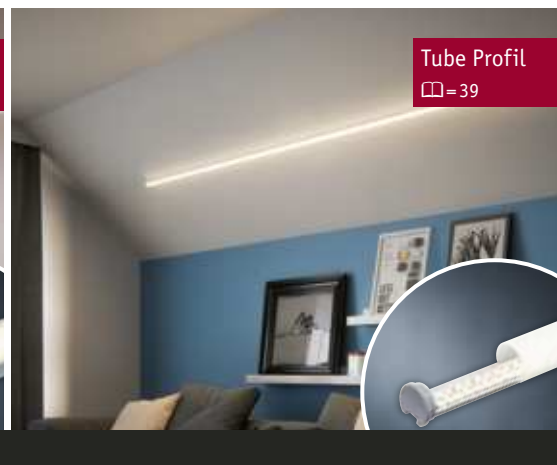
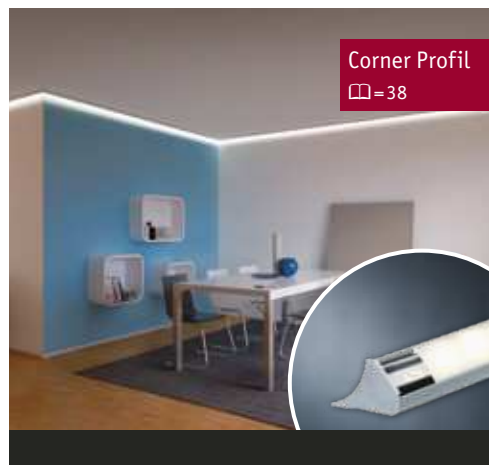
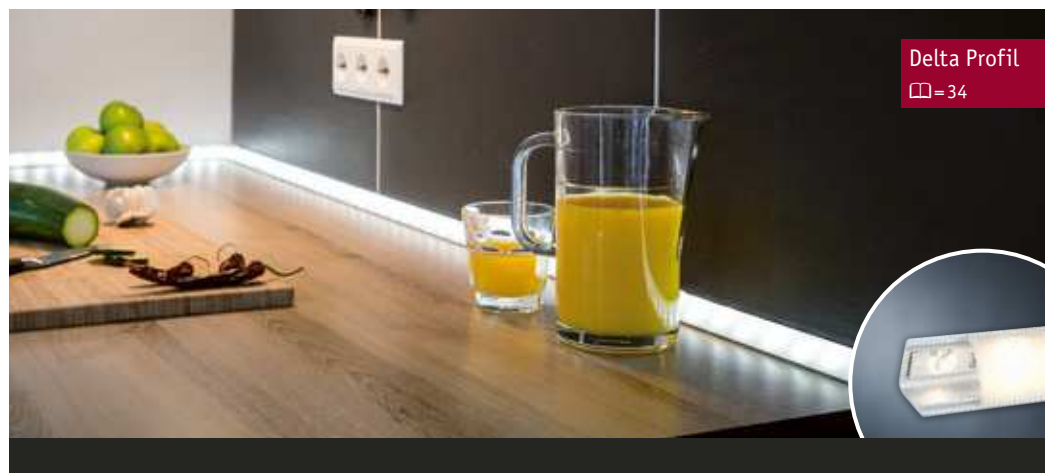

Einbauprofil

Mehr Informationen zu unseren Profilen findest du hier:



www.paulmann.com/elegant-LED-profiles



Base Profil

Dezentes Aluminium-Aufbauprofil

- Optimal geeignet für Wände oder Möbel
- Erhältlich in Chrom matt oder trendigem Schwarz
- Profile sind individuell kürzbar und nehmen sämtliche LED-Strips des Paulmann-Sortiments auf

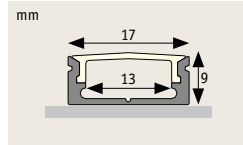

Base Profil inkl. Diffusor



Base Profil 1 m **70517**
 $\varnothing 9 \leftrightarrow 1000 \varnothing 17$ mm

Base Profil 2 m **70518**
 $\varnothing 9 \leftrightarrow 2000 \varnothing 17$ mm



Base Profil 1 m **78902**
 $\varnothing 9 \leftrightarrow 1000 \varnothing 17$ mm

Base Profil 2 m **78901**
 $\varnothing 9 \leftrightarrow 2000 \varnothing 17$ mm



Square Profil

Aufbauprofil für LED-Strips

- Die praktischen, enthaltenen Halte-Clips ermöglichen eine flache oder gekippte Montage an Wand oder Decke
- Erhältlich in Chrom matt oder trendigem Schwarz
- Profile sind individuell kürzbar und nehmen sämtliche LED-Strips des Paulmann-Sortiments auf

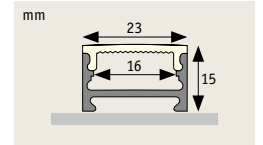

Square Profil inkl. Diffusor

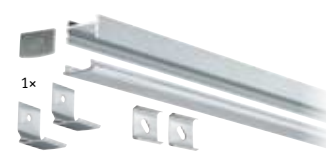

Square Profil 1 m **70809**
 $\varnothing 15 \leftrightarrow 1000 \varnothing 23$ mm

Square Profil 2 m **70810**
 $\varnothing 15 \leftrightarrow 2000 \varnothing 23$ mm



Square Profil 1 m **78904**
 $\varnothing 15 \leftrightarrow 1000 \varnothing 23$ mm

Square Profil 2 m **78903**
 $\varnothing 15 \leftrightarrow 2000 \varnothing 23$ mm



iF Product Design Award
 Designexperten aus der ganzen Welt zeichneten das Paulmann Delta Profil mit dem iF product design award aus. Mit dem weltweit anerkannten Gütesiegel prämierte die internationale Jury Produkte mit exzellenter Gestaltung.

Delta Profil

Innovationen für dekorative Raumbeleuchtung

Beleuchtete Leisten als Highlight

- Dreiecksprofil für beleuchtete Fußleisten, Abschlusskanten, Unterschränke und viele weitere Einsatzzwecke
- Hochwertiges Aluminium-Profil, das Dank der Eloxal-Beschichtung stoß- und kratzfest ist
- Profile sind individuell kürzbar und nehmen sämtliche LED-Strips des Paulmann-Sortiments auf

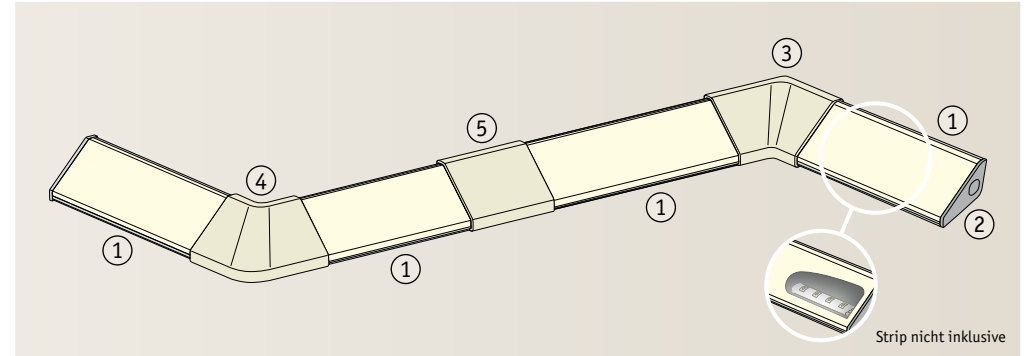
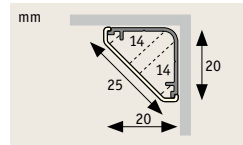

① Delta Profil inkl. Diffusor



Delta Profil 1 m **70262**
 ⌀20 ⇄1000 ↻20mm

Delta Profil 2 m **70261**
 ⌀20 ⇄2000 ↻20mm

② Abschlusskappe



End Cap **70266**
 ⌀20 ⇄8 ↻20 mm

③ Innenecke



Inside Corner **70264**
 ⌀21 ⇄35 ↻35 mm

④ Außenecke



Outside Corner **70265**
 ⌀21 ⇄35 ↻35 mm

⑤ Abdeckkappe



Cover **70263**
 ⌀29 ⇄35 ↻5 mm



Duo Profil

Effektvolle Raumgliederung an Wand und Decke

Schaffe Highlights in deinem Wohnbereich für ein neues Wohlfühlerlebnis.

- Erhältlich als Einzelkomponenten oder zusammengefasst als praktisches Set
- Eine hochwertige Eloxal-Beschichtung verleiht dem Aluminium-Profil einen Schutz und zudem einen seidig schimmernden Glanz
- Optionaler Diffusor inszeniert das Licht gleichmäßig
- Profile sind individuell kürzbar und nehmen sämtliche LED-Strips des Paulmann-Sortiments auf

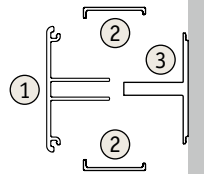
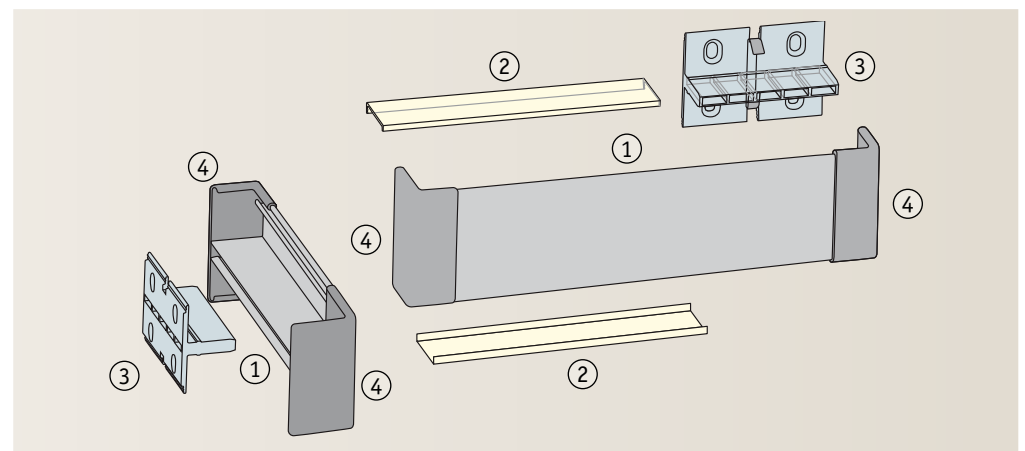
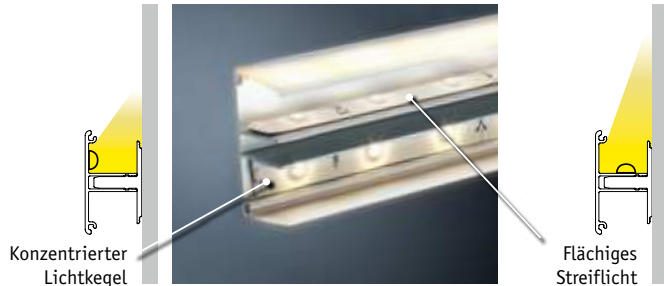
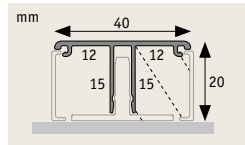

① + ② + ③ Duo Profil Starter Set



Duo Profil Set 1 m 70520
 ⌀40 ⇄1000 ⌀20 mm
 (enthält 1x Profil, 1x Diffusor und 2x Fixture)

Duo Profil Set 2 m 70519
 ⌀40 ⇄2000 ⌀20 mm
 (enthält 1x Profil, 1x Diffusor und 3x Fixture)

② für gleichmäßige Lichtinszenierung



Diffusor 2 m 70269
 ⌀4 ⇄2000 ⌀20 mm

③ Halterung für die Wandmontage



Fixture 70275
 ⌀36 ⇄50 ⌀21 mm

④ Abschlusskappe



End Cap 70274
 ⌀42 ⇄22 ⌀24 mm

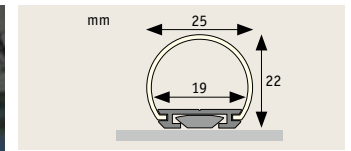
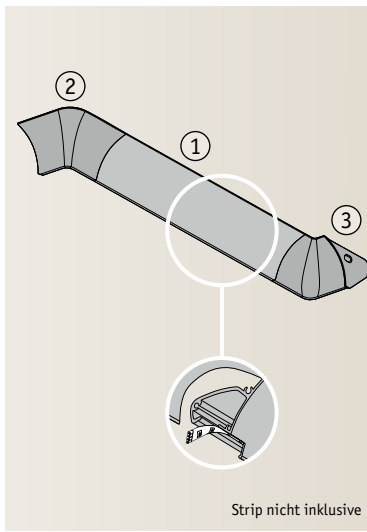

Tube Profil

Eindrucksvolles, rundes Aufbauprofil

- Faszinierender Lichtaustritt durch 180° Abstrahlwinkel
- Fesselnder Effekt bei Kombination mit bunten MaxLED RGBW-Strips
- Optimal als Decken- oder Wandleuchte geeignet



Tube Profil 2 m **70560**
 ⚡22 ⇄2000 ⚡25 mm

Corner Profil

Elegante indirekte Deckenbeleuchtung

Das Profil bringt die Decken in deinen Räumen zum Schweben

- Mit dem dekorativen Deckenprofil strahlst du deine Wände indirekt an
- Das Profil ist überstreichbar und übertapezierbar
- Befestigung ist mittels handelsüblichem Baukleber möglich
- Profile sind individuell kürzbar und nehmen sämtliche LED-Strips des Paulmann-Sortiments auf

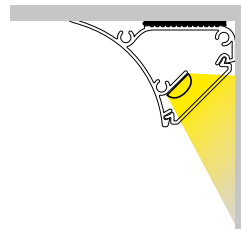
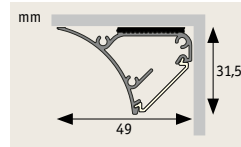

① Corner Profil inkl. Diffusor



Corner Profil 1 m **70440**
 ⚡31,5 ⇄1000 ⚡49mm

Corner Profil 2 m **70439**
 ⚡31,5 ⇄2000 ⚡49mm

② Außenecke

③ Innenecke



Outside Edge **70441**
 ⚡31,5 ⇄49 ⚡49 mm



Inside Edge **70442**
 ⚡31,5 ⇄59 ⚡59 mm

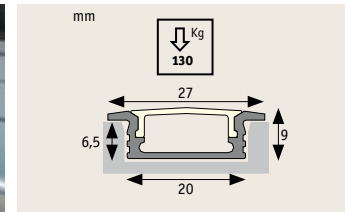

Floor Profil

Einbauprofil für den Boden oder die Wand

- Mit dem Einbauprofil schaffst du Lichtakzente am Boden, in Möbeln oder an anderen festen Materialien
- Profile sind individuell kürzbar und nehmen sämtliche LED-Strips des Paulmann-Sortiments auf

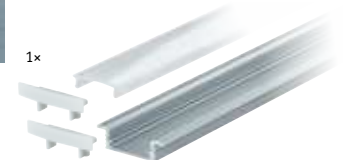

Floor Profil 1 m **70410**
 ⚡9 ⇄1010 ⚡27mm

Floor Profil 2 m **70409**
 ⚡9 ⇄2010 ⚡27mm

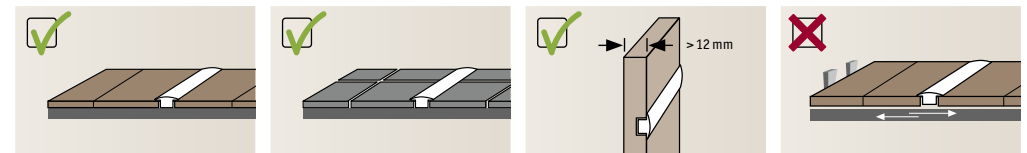

5 Jahre Year Ans
Jaar Años Annos
Garantie

www.paulmann.com/guarantee

24h/24 DE 505 000 101



Weitere Inspirationen für:



MaxLED Strips



Elegante Profile

www.youtube.com/PaulmannLicht



www.paulmann.com

Paulmann Licht GmbH | Quezinger Feld 2 | 31832 Springe/Germany